

LED-телевизор

TLE19H410M  
TLE19H400B  
TLE19H400W  
TLE19H400R  
TLE22F400B  
TLE22F400W  
TLE22F400R  
TLE24F400B  
TLE24F400W  
TLE24F400R



**Инструкция  
пользователя**

Дорогой покупатель,

Пользуясь возможностью, благодарим Вас за то, что Вы купили LED телевизор. Настоятельно рекомендуем Вам ознакомиться с правилами техники безопасности и инструкцией перед использованием вашего LED телевизора.

Соблюдайте все инструкции и рекомендации при использовании телевизора.

## СОДЕРЖАНИЕ

<b>ВАЖНЫЕ ПРАВИЛА ТЕХНИКИ БЕЗОПАСНОСТИ</b>	2
<b>КОМПЛЕКТАЦИЯ</b>	4
<b>КНОПКИ УПРАВЛЕНИЯ И РАЗЪЕМЫ</b>	5
ПЕРЕДНЯЯ ПАНЕЛЬ	5
ТЫЛЬНАЯ ПАНЕЛЬ	6
ПУЛЬТ УПРАВЛЕНИЯ	7
УСТАНОВКА БАТАРЕЙ	9
<b>ОСНОВНЫЕ ОПЕРАЦИИ</b>	10
ВКЛЮЧЕНИЕ/ВЫКЛЮЧЕНИЕ ТЕЛЕВИЗОРА	10
РЕГУЛИРОВКА ГРОМКОСТИ	10
ИСПОЛЬЗОВАНИЕ КНОПКИ MUTE	10
ВЫБОР ИСТОЧНИКА ВИДЕОСИГНАЛА	10
ПЕРЕКЛЮЧЕНИЕ ТЕЛЕВИЗИОННЫХ КАНАЛОВ	11
ВЫБОР ФОРМАТА ЗВУКА УСТРОЙСТВА	11
<b>РАБОТА С МЕНЮ</b>	12
УПРАВЛЕНИЕ МЕНЮ	12
<b>РАБОТА С МЕНЮ</b>	13
НАСТРОЙКА ИЗОБРАЖЕНИЯ	13
НАСТРОЙКА ЗВУКА	13
ТВ МЕНЮ	14
МЕНЮ РАЗНОЕ	15
РЕГУЛИРОВКА ГЕОМЕТРИЧЕСКИХ НАСТРОЕК	17
<b>ФУНКЦИЯ МУЛЬТИМЕДИА</b>	18
ВОСПРОИЗВЕДЕНИЕ МУЗЫКИ	19
РЕЖИМ ПРОСМОТРА ФОТОГРАФИЙ	19
РЕЖИМ ПРОСМОТРА ТЕКСТА	19
<b>ФУНКЦИЯ ТЕЛЕТЕКСТ</b>	20
<b>ПОДДЕРЖИВАЕМЫЕ ВИДЕО РЕЖИМЫ</b>	21
<b>УСТРАНЕНИЕ НЕИСПРАВНОСТЕЙ</b>	22
<b>ТЕХНИЧЕСКИЕ ХАРАКТЕРИСТИКИ</b>	23
<b>ИНСТРУКЦИЯ ПО УСТАНОВКЕ ПОДСТАВКИ</b>	25

## ВАЖНЫЕ ПРАВИЛА ТЕХНИКИ БЕЗОПАСНОСТИ

### МЕРЫ ПРЕДОСТОРОЖЕННОСТИ

**ВНИМАНИЕ:** ЧТОБЫ ИЗБЕЖАТЬ ПОРАЖЕНИЯ ЭЛЕКТРИЧЕСКИМ ТОКОМ, НЕ ОТКРЫВАЙТЕ ЗАДНЮЮ КРЫШКУ. ВНУТРИ УСТРОЙСТВА НЕТ ЧАСТЕЙ, ОБСЛУЖИВАНИЕ КОТОРЫХ МОЖЕТ ПРОИЗВОДИТЬСЯ ПОЛЬЗОВАТЕЛЕМ. ВСЕ ОПЕРАЦИИ ПО ОБСЛУЖИВАНИЮ ДОЛЖНЫ ВЫПОЛНЯТЬСЯ ТОЛЬКО КВАЛИФИЦИРОВАННЫМИ СПЕЦИАЛИСТАМИ.



Данный символ означает, что внутри присутствует высокое напряжение. Опасно дотрагиваться до любых внутренних деталей изделия.



Данный символ означает, что к изделию прилагается вся необходимая литература по работе и обслуживанию.

Прочитайте эту инструкцию перед использованием.

Сохраните эту инструкцию для дальнейшего использования.

Соблюдайте все предупреждения данного руководства.

- Не ставьте на устройство сосуды с жидкостью, это может привести к возгоранию или поражению электрическим током.
- Если в устройство попала вода, отсоедините его от сети и немедленно свяжитесь с сервисным центром.
- Не подвергайте устройство воздействию дождя и не ставьте его около воды (около ванны, умывальника, кухонной мойки, на влажное основание или рядом с бассейном).
- Не ставьте на телевизор вазы, цветочные горшки, косметику и другие жидкости.
- Не размещайте устройство около батареи или обогревателя, а также в местах, подверженных прямому солнечному свету.
- Если стеклянная панель получила повреждения, немедленно отсоедините телевизор от сети и обратитесь в сервисный центр.
- Не позволяйте детям взбираться на телевизор.
- Запрещается помещать телевизор на кровать, диван или аналогичную поверхность. Не устанавливайте телевизор внутри замкнутого пространства, например, в книжном шкафу или во встроенном шкафу, где отсутствует надлежащая вентиляция.
- Не устанавливайте телевизор на неустойчивую поверхность.
- Не накрывайте телевизор тканью, избегайте соприкосновения занавесок с задней крышкой телевизора.
- Не размещайте близко к телевизору легковоспламеняющиеся и взрывчатые вещества.

## ВАЖНЫЕ ПРАВИЛА ТЕХНИКИ БЕЗОПАСНОСТИ

### ЗАЩИТА СЕТЕВОГО ШНУРА:

- Не правильное подключение сетевого шнура может привести к поражению током или возгоранию, не подключайте к розетке, к которой подключен телевизор слишком много электроприборов.
- Телевизор должен находиться в легкодоступном к розетке месте.
- Отключайте телевизор от сети перед его очисткой от пыли.
- Сетевой шнур необходимо прокладывать в местах, где он не будет зажат мебелью.
- Убедитесь, что шнур питания надежно зафиксирован в розетке. При отключении кабеля питания из электрической сети, тяните за вилку. Не прикасайтесь к вилке сетевого шнура мокрыми руками.
- Не пережимайте и скручивайте кабель, это может привести к его повреждению и поражению электрическим током. Для защиты устройства во время грозы, необходимо отключить его от розетки и отсоединить антенну или кабельную систему.
- Не изменяйте длину сетевого шнура самостоятельно.
- Отсоединяйте телевизор от электропитания, если вы долгое время не пользуетесь телевизором или уходите надолго.

### ОЧИСТКА ЭКРАНА ТЕЛЕВИЗОРА:

Чтобы избежать повреждения экрана телевизора, следуйте следующим правилам:

- Не соприкасайтесь с экраном различными твердыми предметами, это может привести к образованию царапин.
- Убедитесь, что отключили сетевой шнур от источника электропитания перед очисткой экрана телевизора, не касайтесь экрана телевизора, после того, как он был длительное время включен, поскольку поверхность экрана может быть горячей.
- Рекомендуем касаться поверхности экрана как можно реже.
- Для удаления пыли с экрана, необходимо протирать мягкой и сухой тканью без ворсы, не используйте каких-либо чистящих средств, поскольку поверхность экрана можно повредить.
- Перед очисткой экрана убедитесь, что сетевой шнур отключен от сети.

### ПЕРЕНОС И ПЕРЕМЕЩЕНИЕ ТЕЛЕВИЗОРА:

- Перенос телевизора необходимо осуществлять двум лицам, придерживая его с двух сторон.
- При транспортировке не держитесь за провода телевизора, т.к. это может вызвать серьезное повреждение телевизора.

Не открывайте заднюю крышку телевизора, если есть одно из нижеследующих повреждений, а немедленно обратитесь в сервисный центр:

- сетевой шнур или вилка повреждены;
- экран телевизора поврежден;
- при попадании влаги в телевизор;
- после падения телевизора ;
- если телевизор не работает должным образом даже после того, как вы обратились в раздел инструкции по устранению неисправностей.

### ЗАМЕНА ДЕТАЛЕЙ:

- При замене деталей телевизора, убедитесь, что работники сервисного центра используют детали, соответствующие оригинальным. Использование не соответствующих деталей может привести к возгоранию, поражению электрическим током и т.д.
- После завершения ремонта, требуйте сервисный центр выполнить проверку, обеспечивающую безопасную эксплуатацию.

## ВАЖНЫЕ ПРАВИЛА ТЕХНИКИ БЕЗОПАСНОСТИ

### ПРОЧЕЕ:

- Иногда изображение может иметь красные, зеленые, синие или белые оттенки, это не является поломкой телевизора.
- Иногда несколько не активных пикселей могут появиться на вашем экране, это не является поломкой телевизора.
- Если телевизор установлен в холодном месте, изображение может давать искажение или стать черным, при нормальном температурном режиме работа телевизора приходит в норму.
- Если температурный режим превышает норму, это иногда может привести к задержке смены изображения на экране, что не является неисправностью и может быть устранено при возврате к нормальному температурному режиму.
- LED монитор сделан из высокотехнологического стекла, что не допускает сильного воздействия пальцами на экран.
- Не допускается резкое изменение температурного режима окружающей среды, т.к. это может привести к образованию конденсата и как следствие возникновение пожара.

## КОМПЛЕКТАЦИЯ

В комплект приобретенного вами LED TV входит:

1. LED телевизор
2. Пульт дистанционного управления
3. Сетевой шнур
4. Инструкция пользователя
5. Элементы питания AAA

### Примечание:

Изделие может иметь другую комплектацию аксессуаров, в зависимости от региона продажи.

## КНОПКИ УПРАВЛЕНИЯ И РАЗЪЕМЫ

### ПЕРЕДНЯЯ ПАНЕЛЬ

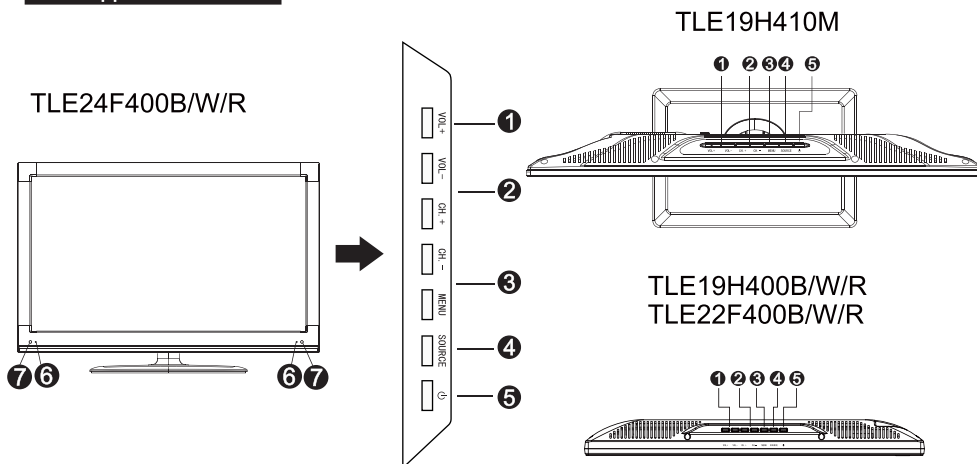

Наименование		Описание
1	VOL.+/-	Увеличение / уменьшение громкости
2	CH.+/-	Переключение каналов
3	MENU	Отображение экранного меню
4	SOURCE	Выбор источника видеосигнала
5	⏻	Используется для перевода телевизора в дежурный режим и обратно
6	Power Indicator	Индикатор режима работы телевизора (красный - дежурный режим, зеленый – включен)
7	Remote Sensor	Датчик пульта ДУ

**Примечание:**  
Если нет телевизионного сигнала в течении 5 минут, ваш LED телевизор выключится автоматически.

5

## КНОПКИ УПРАВЛЕНИЯ И РАЗЪЕМЫ

### ТЫЛЬНАЯ ПАНЕЛЬ

TLE24F400B/W/R  
TLE19H410M

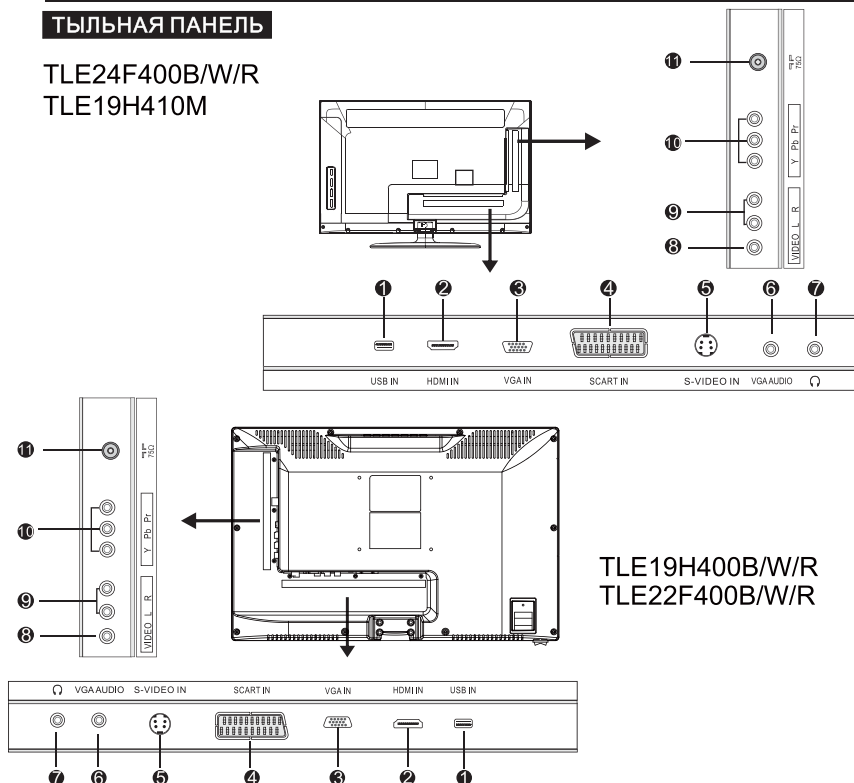

- 1 Разъем USB
- 2 Разъем HDMI, соединяет источник сигнала HDMI
- 3 VGA разъем, соединяет D-Sub с аналогичным выходом на ПК
- 4 SCART разъем, соединяет ваш DVD с разъемом SCART
- 5 S-Video разъем, соединяет с входом S-Video
- 6 Line in (аудио источник для VGA формата), соединяет с аудио входом ПК.
- 7 Разъем для наушников
- 8 Видео разъем, соединяет с видео выходом DVD
- 9 Аудио разъем: соединяет аудио выход DVD с AV/YPbPr
- 10 YPbPr компонентный видео разъем: соединяет с видео выходом DVD
- 11 Разъем 75 Ом, для подсоединения телевизионной антенны

6



## КНОПКИ УПРАВЛЕНИЯ И РАЗЪЕМЫ

### ПУЛЬТ ДИСТАНЦИОННОГО УПРАВЛЕНИЯ

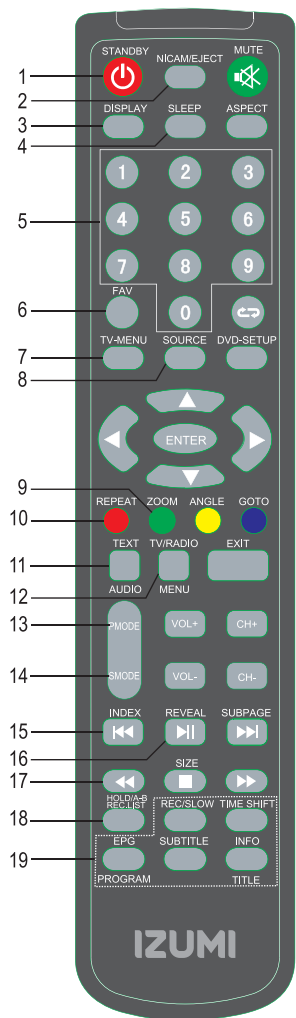

1. **STANDBY**  
используется для включения и выключения телевизора
2. **NICAM/EJECT**  
нажмите для выбора формата звука
3. **DISPLAY**  
показывает информационные установки канала
4. **SLEEP**  
устанавливает время включения
5. **NUMBER BUTTONS**  
цифровые кнопки, используются для прямого выбора каналов
6. **FAV**  
Выберите свой любимый канал.
7. **TV-MENU**  
используется для включения экранного меню или возврата в предыдущее меню
8. **SOURCE**  
используется для отображения всех доступных видео источников
9. **GREEN button/ZOOM**  
Используется для редактирования программы и функции телетекста.
10. **RED button/REPEAT**  
Используется для редактирования программы и функции телетекста.
11. **TEXT/AUDIO**  
эта кнопка используется для действий, направляющих к функциям телетекста
12. **TV/RADIO/MENU**  
Эта кнопка отключена.
13. **P.MODE**  
используется для выбора варианта настройки изображения
14. **S.MODE**  
выбор формата звука
15. **INDEX** эта кнопка используется для действий, направляющих к функциям телетекста В режиме USB, для выбора передней главы или песни.
16. **REVEAL** эта кнопка используется для действий, направляющих к функциям телетекста В режиме USB, для воспроизведения или паузы файла.
17. В режиме USB, нажмите кнопку, чтобы выбрать назад играть.
18. **REC.LIST/HOLD/A-B**  
эта кнопка используется для действий, направляющих к функциям телетекста В режиме USB, нажмите, чтобы повторить текущую музыку.
19. Эти кнопки отключены.

## КНОПКИ УПРАВЛЕНИЯ И РАЗЪЕМЫ

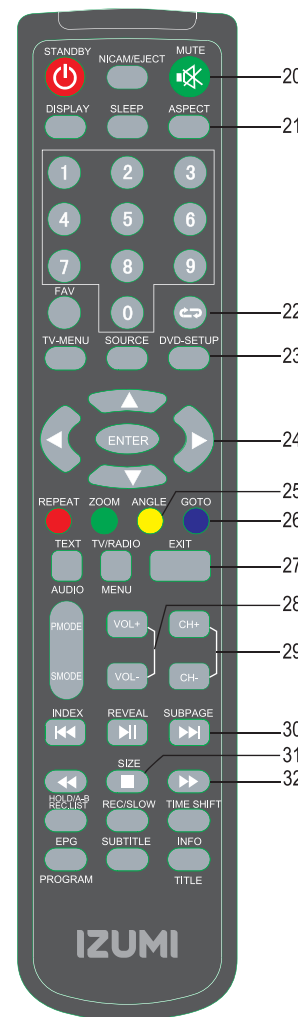

20. **MUTE**  
используется для временного выключения звука
21. **ASPECT**  
выбор формата экрана
22. **RETURN**  
используется для возвращения к предыдущему каналу
23. **DVD-SETUP**  
эта кнопка отключена
24.   
Для настройки параметров меню.  
   
Для выбора пункта меню.  
**ENTER**  
Подтвердите выбор.
25. **YELLOW button/ANGLE**  
Используется для редактирования программы и функции телетекста.
26. **CYAN button/GOTO**  
Используется для телетекста. В режиме USB и программа редактирования элемента, нажмите для удаления программы.
27. **EXIT**  
Для выхода из текущего меню.
28. **VOL-/+(VOLUME UP/DOWN)**  
Для увеличения или уменьшения громкости.
29. **CH-/+(PROGRAM UP/DOWN)**  
для переключения между каналами В режиме USB, для выбора следующей главы или песню.
30. **SUBPAGE** используется для телетекста В режиме USB, для выбора следующей главы или песню.
31. **SIZE** используется для телетекста В режиме USB, нажмите для остановки игры.
32. В режиме USB, нажмите кнопку, чтобы выбрать вперед играть.

## КНОПКИ УПРАВЛЕНИЯ И РАЗЪЕМЫ

### УСТАНОВКА БАТАРЕЙ

- Установите два элемента питания, соблюдая полярность «+» и «-», при этом полюс «-» вставляйте первым.
- Используйте сухие элементы питания UM-4(AAA).
- Если пульт дистанционного управления не работает, установите новые элементы питания. Поставляемый комплект элементов питания является тестирующим, а не для постоянного пользования.

#### Примечания:

- Не используйте батареи NI-Cd.
- Не бросайте использованные батареи в огонь.
- Не используйте старые и новые батареи одновременно.

#### Меры предосторожности

Держите батареи в недоступном для детей месте.

## ОСНОВНЫЕ ОПЕРАЦИИ

### ВКЛЮЧЕНИЕ/ВЫКЛЮЧЕНИЕ ТЕЛЕВИЗОРА

Включение LED телевизора:

1. Подсоедините сетевой шнур к LED телевизору. Нажмите кнопку включения, расположенную на передней панели телевизора для включения или выключения устройства или на пульте дистанционного управления для включения и выключения телевизора.
2. Для перехода в режима ожидания нажмите кнопку STANDBY.
3. Нажмите кнопку STANDBY еще раз для выхода из режима ожидания.

### РЕГУЛИРОВКА ГРОМКОСТИ

Нажмите кнопку VOL+/- для регулировки громкости

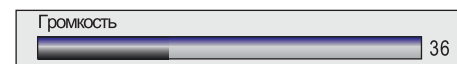

### ИСПОЛЬЗОВАНИЕ КНОПКИ MUTE

Вы можете отключить звук телевизора с помощью кнопки MUTE в любое время.

1. Нажмите кнопку MUTE, звук выключится.
2. Нажмите кнопку MUTE еще раз для включения звука, или включите звук нажимая кнопки VOL+.

### ВЫБОР УСТРОЙСТВА ВИДЕОИСТОЧНИКА

1. Нажмите кнопку SOURCE на панели телевизора для показа видео источников.
2. Нажимая кнопки CH+/-выберите источник сигнала и нажмите кнопку VOL+ для выполнения.
1. Вы можете войти в меню выбора видеоисточника непосредственно с пульта управления, нажимая кнопку SOURCE, меню будет показано на экране.
2. Кнопками ▲ / ▼ выберите источник сигнала и нажмите кнопку ОК для выполнения.

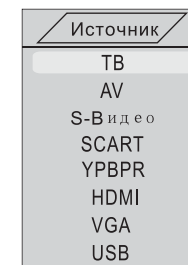

## ОСНОВНЫЕ ОПЕРАЦИИ

### ПЕРЕКЛЮЧЕНИЕ ТЕЛЕВИЗИОННЫХ КАНАЛОВ

Используйте кнопки **CH** ◀/▶ на передней панели телевизора или **CH +/-** на пульте ДУ для переключения телевизионных каналов.

Кнопками **CH** ▶ или **CH+** вы можете увеличить номер канала.

Кнопками **CH** ◀ или **CH-** уменьшить номер канала.

**Использование цифровых кнопок 0-9**

Вы можете выбрать номер канала напрямую, нажав 0 до 9 кнопок.

Пример:

Для выбора двузначного канала (например 15) затем поочередно кнопки 1 и 5.

### ФОРМАТА ЗВУКА УСТРОЙСТВА

С помощью кнопки **NICAM** на пульте дистанционного управления выберите необходимый

для вас формат звука устройства - **МОНО**, **СТЕРЕО**, **ДВОЙНОЙ 1** или **ДВОЙНОЙ 2**.

- При просмотре программы в формате **МОНО**, вы можете выбрать только **МОНО** формат
- При просмотре программы в формате **СТЕРЕО**, вы можете выбрать как **МОНО**, так и **СТЕРЕО** формат.
- Также вы можете выбрать формат звука **ДВОЙНОЙ 1** или **ДВОЙНОЙ 2**.

Примечание:

Если сигнал Стерео будет слабый, то он будет переключен на Моно автоматически.

## РАБОТА С МЕНЮ

### УПРАВЛЕНИЕ МЕНЮ

1. Нажмите кнопку **TV-MENU** для отображения главного меню
2. Кнопками **▲/▼** выберете один из пунктов меню: **Изобразж**, **Аудио**, **Разное**, **ТВ** или **Геометр.**
3. Нажмите **ENTER** или **▶** для входа в субменю выбранного пункта
4. Кнопками **▲/▼** выберете необходимый вам пункт для редактирования и с помощью кнопок **◀/▶** отрегулируйте его
5. Нажмите **TV-MENU** для выхода

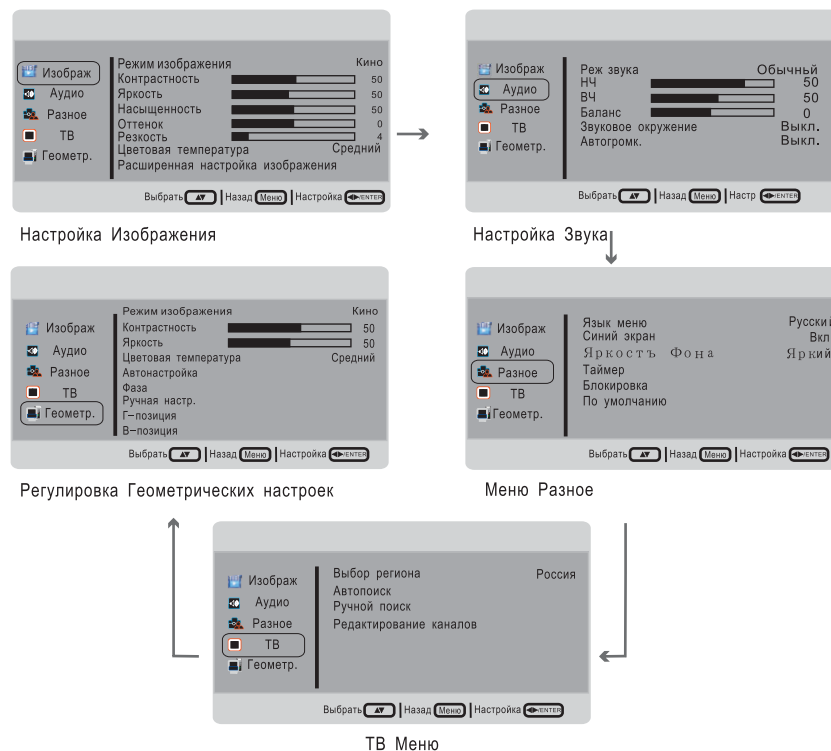

Примечание: В зависимости от сигнала, не все функции меню могут быть доступны для редактирования. Пункты, недоступные для редактирования, выделены серым цветом.

## РАБОТА С МЕНЮ

### НАСТРОЙКА ИЗОБРАЖЕНИЯ



1. Нажмите кнопку TV-MENU на пульте дистанционного управления, чтобы открыть экранное меню.
2. Кнопками ▲/▼ выберите пункт **Изобраз** в меню.
3. Нажмите кнопку ►, чтобы войти в меню, далее кнопками ▲ и ▼ выберите пункты подменю.
4. Кнопками ◀ и ▶ выберите нужные значения.
5. Нажмите кнопку TV-MENU или EXIT, чтобы выйти из меню.

#### Режим изображения.:

Вы можете выбрать один из следующих форматов изображения-Кино, Спорт, Живая картинка, Яркая картинка и Пользоват. . Форматы Кино, Спорт, Живая картинка, Яркая картинка-форматы завода, формат Пользоват. установленные пользователем настройки, позволяют регулировать яркость, контраст, насыщенность цвета и т. д. Вы можете выбрать режим картинки, нажимая кнопку PMODE на пульте дистанционного управления.

#### Контрастность :

Регулирует контрастность изображения.

#### Яркость :

Регулирует яркость изображения.

#### Насыщенность :

Регулирует насыщенность цвета изображения.

#### Оттенок :

Функция регулировки оттенков доступна в режиме NTSC.

#### Резкость :

Регулирует четкость изображения.

#### Цветовая температура :

Регулирует уровень температуры цвета (Холодный/Нормальный/Теплый).

#### Расширенная настройка изображения

Если сигнал слабый, вы можете понизить видео шум, выбрав пункты Слабый, Средний, Сильный или Выкл.

## РАБОТА С МЕНЮ

### НАСТРОЙКА ЗВУКА

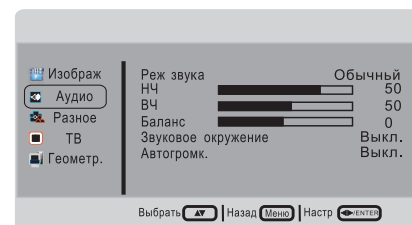

1. Нажмите кнопку TV-MENU на пульте дистанционного управления, чтобы открыть экранное меню.
2. Кнопками ▲/▼ выберите пункт **Аудио** в меню.
3. Нажмите кнопку ►, чтобы войти в меню, далее кнопками ▲ и ▼ выберите пункты подменю.
4. Кнопками ◀ и ▶ выберите нужные значения.
5. Нажмите кнопку TV-MENU или EXIT, чтобы выйти из меню.

#### Реж звука

Режим звучания:

Выберите необходимый вам звуковой формат-Поп, Живой, Танцы, Классика, Мягкий Рок.

Вы можете выбрать формат звука напрямую, нажимая кнопку SMODE на пульте управления.

#### НЧ:

Регулирует низкие частоты звука.

#### ВЧ:

Регулирует высокие частоты звука.

#### Баланс:

Регулирует баланс звука двух динамиков телевизора.

#### Звуковое окружение:

Вы можете насладиться функцией "Звук вокруг", выбрав Вкл.

#### Автогромк. :

Выберете, нажав Вкл. Или Выкл.

### МЕНЮ РАЗНОЕ

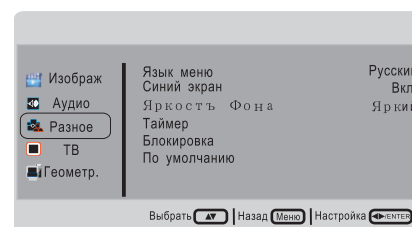

1. Нажмите кнопку TV-MENU на пульте дистанционного управления, чтобы открыть экранное меню.
2. Кнопками ▲/▼ выберите пункт **Разное** в меню.
3. Нажмите кнопку ►, чтобы войти в меню, далее кнопками ▲ и ▼ выберите пункты подменю.
4. Кнопками ◀ и ▶ выберите нужные значения.
5. Нажмите кнопку TV-MENU или EXIT, чтобы выйти из меню.

## РАБОТА С МЕНЮ

### Язык меню:

Выбор языка меню.

### Синий фон:

При включенной этой функции, фон экрана будет становиться синим, когда сигнал будет слабым или будет отсутствовать

### Яркость Фона

При включенной Яркость Фона

### Таймер:

Время отображения меню на экране.

### Блокировка:

Нажмите ENTER, чтобы ввести пароль (пароль по умолчанию "0000")

### По умолчанию:

Сброс настроек, возврат к настройкам завода.

## ТВ МЕНЮ

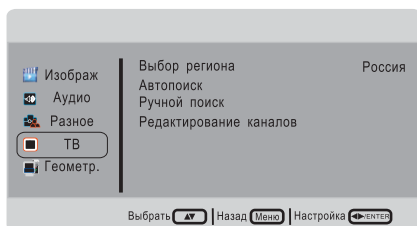

1. Нажмите кнопку TV-MENU на пульте дистанционного управления, чтобы открыть экранное меню.

2. Кнопками ▲/▼ выберите в главном меню строчку ТВ.

3. Нажмите кнопку ►, чтобы войти в меню, далее кнопками ▲ и ▼ выберите пункты подменю.

4. Кнопками ◀ и ▶ выберите нужные значения.

5. Нажмите кнопку TV-MENU или EXIT, чтобы выйти из меню.

Примечание:  
Меню ТВ доступно только в режимах ТВ.

### Выбор региона:

Выберите свой регион кнопками ◀/▶.

### Автоматический поиск каналов:

Кнопками ▲/▼ выберите в меню строчку «Автоматический поиск каналов», затем нажмите кнопку ENTER, чтобы начать поиск.



Примечание: Во время поиска Вы можете нажать кнопку TV-MENU, чтобы остановить поиск или EXIT, чтобы выйти из этого меню.

### Ручная настройка каналов:

Эта функция позволяет вручную настроить каналы.

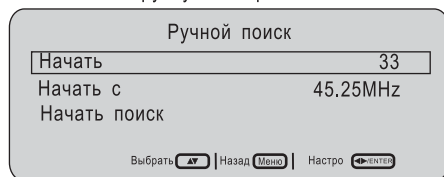

## РАБОТА С МЕНЮ

«Начать»: выберите номер канала, который Вы хотите настроить.

«Начать с»: выберите частоту, с которой Вы хотите начать поиск.

«Начать поиск»: выберите эту строчку и нажмите ENTER, чтобы начать настройку канала.

Примечание: Во время поиска Вы можете нажать кнопку MENU, чтобы остановить поиск и вернуться в предыдущее меню.

### Редактирование каналов:

Эта функция позволяет менять местами, вставлять, копировать, удалять и редактировать каналы.

1. В меню ТВ выберите пункт «Редактирование каналов» кнопками ▲/▼.

2. Нажмите ENTER, чтобы войти в подменю.



### Поменять местами каналы:

1. В меню «Редактирование каналов» кнопками ▲/▼ выберите канал, который Вы хотите переместить.

2. Нажмите КРАСНУЮ кнопку, чтобы открыть функцию перемещения.

3. Кнопками ▲/▼ выберите канал, на место которого Вы хотите переместить выбранный канал.

4. Нажмите ENTER, чтобы подтвердить замену.

### Вставить канал:

1. В меню «Редактирование каналов» кнопками ▲/▼ выберите канал, который Вы хотите вставить.

2. Нажмите ЗЕЛЕНУЮ кнопку, чтобы открыть функцию «вставить».

3. Кнопками ▲/▼ выберите канал, на место которого Вы хотите вставить выбранный канал.

4. Нажмите ENTER, чтобы подтвердить операцию.

### Скопировать канал:

1. В меню «Редактирование каналов» кнопками ▲/▼ выберите канал, который Вы хотите скопировать.

2. Нажмите ЖЕЛТУЮ кнопку, чтобы открыть функцию копирования.

3. Кнопками ▲/▼ выберите канал, на место которого Вы хотите скопировать выбранный канал.

4. Нажмите ENTER, чтобы подтвердить копирование.

### Удалить канал:

1. В меню «Редактирование каналов» кнопками ▲/▼ выберите канал, который Вы хотите удалить.

2. Нажмите ГОЛУБУЮ кнопку, чтобы удалить канал.

### Редактирование каналов:

Эта функция позволяет редактировать настройки каналов.

1. В меню «Редактирование каналов» кнопками ▲/▼ выберите канал, который Вы хотите редактировать.

2. Нажмите кнопку ENTER, чтобы открыть меню редактирования каналов.

## РАБОТА С МЕНЮ

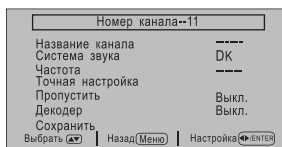

### Название канала:

1. Нажмите кнопку ENTER, чтобы открыть подменю «Название канала».
2. Кнопками ▲/▼ выберите символы, которые Вы хотите использовать в названии канала.
3. Кнопками ◀/▶ Вы можете перемещать курсор.

### Система звука:

Показывает систему воспроизведения звука текущего канала. Вы можете изменить этот параметр кнопками ◀/▶.

### Частота:

Показывает частоту текущего канала. Вы можете изменить частоту канала кнопками ◀/▶.

### Точная настройка:

Используйте эту функцию для точной настройки каналов.

### Пропустить:

Позволяет пропустить текущий канал. Если эта опция включена, выбранный канал не будет отображаться при переключении каналов кнопками ▲/▼. Однако Вы можете выбрать этот канал, набрав его номер с помощью цифровых кнопок.

### Декодер:

выберите Вкл.

### Сохранить:

Магазин настройки.

## РЕГУЛИРОВКА ГЕОМЕТРИЧЕСКИХ НАСТРОЕК

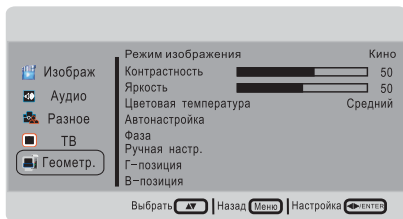

1. Нажмите кнопку TV-MENU на пульте дистанционного управления, чтобы открыть экранное меню.

2. Кнопками ▲/▼ выберите в главном меню строчку Геом.

3. Нажмите кнопку ▶, чтобы войти в меню, далее кнопками ▲ и ▼ выберите пункты подменю.

4. Кнопками ◀ и ▶ выберите нужные значения.

5. Нажмите кнопку TV-MENU или EXIT, чтобы выйти из меню.

### Примечание:

1. Меню Геом. доступно только в режимах VGA.

2. В режимах VGA доступны только меню Audio, Разное и Геом.

### Режим изображения:

Выберите подходящий режим изображения: «Четкое изображение», «Высокая яркость», «Пользовательский режим», «Кино», «Спорт». Режимы «Четкое изображение», «Высокая яркость» «Кино», «Спорт» – это предустановленные режимы, параметры которых не изменяются. Если Вы изменяете параметры изображения, например Яркость, Контрастность и т. п., настройки сохраняются как «Пользовательский режим». Вы можете также выбрать режим изображения, нажав кнопку PMODE непосредственно на пульте дистанционного управления.

### Контрастность:

Настраивает контрастность изображения.

### Яркость:

Настраивает яркость изображения.

## РАБОТА С МЕНЮ

### Цветовая температура:

Выберите оптимальный вариант цветовой температуры (Холодный/Средний/Теплый).

### Автонастройка:

Автоматически настраивает расположение изображения.

### Фаза:

Устраняет горизонтальные помехи.

### Ручная настройка:

Устраняет вертикальные помехи.

### Г-позиция:

Настраивает расположение изображения по горизонтали.

### В-позиция:

Настраивает расположение изображения по вертикали.

## MULTIMEDIA

1. Нажмите кнопку SOURCE, чтобы открыть экранное меню, затем кнопками ▲/▼ выберите в меню строчку «Мультимедиа».

2. Нажмите кнопку ENTER, чтобы открыть список устройств, затем кнопками ▲/▼ выберите нужное оборудование.

3. Нажмите кнопку ENTER, чтобы открыть данные с выбранного устройства.

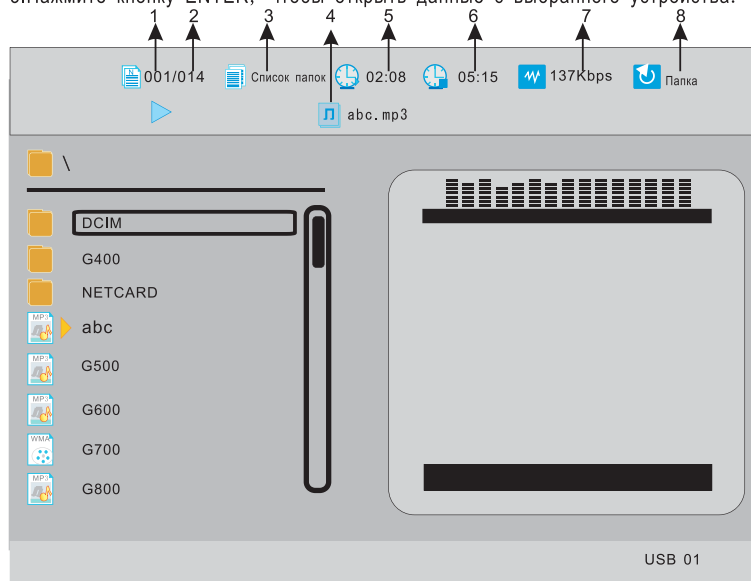

1. Порядковый номер текущего файла в режиме текущей директории.

2. Общее число файлов и директорий в режиме текущей директории.

3. Режим текущей директории.

4. Название файла, воспроизводящегося в настоящее время.

5. Время, в течение которого воспроизводится текущий файл.

6. Общее время воспроизведения текущего файла.

7. Битрейт (качество звука).

8. Шаблон текущего файла.



## ФУНКЦИЯ МУЛЬТИМЕДИА

### ВОСПРОИЗВЕДЕНИЕ МУЗЫКИ

**ENTER**: Войти к текущую папку.

**PLAY/PAUSE**: Начать/приостановить воспроизведение текущего файла.

**STOP**: Остановить воспроизведение.

**◀◀/▶▶**: При воспроизведении музыки – перейти к воспроизведению предыдущей/следующей записи. Когда музыка не воспроизводится – перейти к предыдущей/следующей странице текущей директории.

**◀◀**: Ускоренная перемотка назад. Останавливается при индикаторе выполнения в конце.

**▶▶**: Ускоренная перемотка вперед. Останавливается при индикаторе выполнения в начале.

**GOTO 0-9**: Перейти к текущему списку первых XXX записей (файлов/директорий) и запустить их.

XXX – номер, который Вы можете ввести, используя цифровые кнопки.

Во время воспроизведения музыки можно перейти к конкретному моменту текущей записи, если дважды нажать кнопку **GOTO**, а затем ввести номер

**REPEAT**: Настраивает параметры повтора.

**A-B**: Позволяет установить точки A и B и повторять воспроизведение фрагмента текущего файла между этими точками. Активно только в режиме воспроизведения музыки.

**Примечание**: текст песни отображается только на английском языке, поддерживаемый формат текстов песни только .LRC.

### РЕЖИМ ПРОСМОТРА ФОТОГРАФИЙ (с одновременным воспроизведением музыки)

**PLAY/ENTER**: (после паузы и т. п.) вернуться к воспроизведению.

**PAUSE**: Оставить текущее изображение.

**▲/▼**: Зеркально отображает текущее изображение.

**◀▶**: Поворачивает текущее изображение.

**STOP**: Возвращается в директорию.

**DISPLAY**: Переключает режимы строки состояния.

**PREV/NEXT**: Показать предыдущую/следующую фотографию.

**FF/FR**: Позволяет выбрать интервал смены фотографий (5 секунд/10 секунд/20 секунд).

**REPEAT**: Функция работает также, как и при воспроизведении музыки.

### РЕЖИМ ПРОСМОТРА ТЕКСТА

**STOP/EXIT**: Выйти из электронной книги, вернуться в режим директории.

**▲/▼**: Предыдущая/следующая страница.

**◀▶**: Предыдущая/следующая строка.

**PREV/NEXT**: Открывает текущий список, предыдущую/следующую запись.

0-9: Переход к указанной странице.

**Примечание**: Поскольку электронные книги показываются в режиме экранного меню, Вы не можете пользоваться другими меню во время просмотра электронной книги. Для использования других функций необходимо выйти из электронной книги.

## ФУНКЦИЯ МУЛЬТИМЕДИА

Телетекст дополнительная функция, поэтому не все могут иметь эту функцию. Большинство телестанций передают текстовую информацию-программу передач, новости, погоду и т.д. Информацию об использовании телетекста можно найти на справочной странице службы телетекста. Чтобы информация телетекста была отображена надлежащим образом, сигнал принимаемого канала должен быть устойчивым. Иначе информация может отображаться не полностью или некоторые страницы могут быть пропущены. При помощи кнопок пульта ДУ можно выбрать различные параметры настроек в соответствии с вашим вкусом.

### Включение/Отключение Телетекста:

1. Выберите телестанцию с сигналом телетекста.
2. Нажмите кнопку **ТЕХТ** применяя Телетекст формат.
3. Нажмите кнопку **ТЕХТ** чтобы вернуться к нормальному телевизионному режиму.

### Выбор страницы:

1. Для выбора страницы используйте цифровые кнопки.
2. Кнопками **▲/▼** вы можете открыть следующую страницу или вернуться к предыдущей.

### УДЕРЖАНИЕ СТРАНИЦЫ:

Вы можете нажать кнопку **HOLD** для удерживания просматриваемой страницы, при повторном нажатии удержание прекратится.

### УКАЗАТЕЛЬ:

Используется для отображения указателя(содержания) страницы в любой момент просмотра телетекста.

### Увеличение текста:

Когда страница открыта, вы можете увеличить размер просматриваемого текста для комфортного просмотра.

1. Нажмите кнопку **SIZE** для увеличения верхней части страницы.
2. Нажмите кнопку **SIZE** снова для увеличения нижней части страницы.
3. Нажмите кнопку еще раз для возврата к нормальному просмотру.

### Режим телетекста:

Используется для показа режима скрытого текста(например ответы на вопросы викторины). Для отображения нормального экрана нажмите кнопку еще раз.

### ПОДСТРАНИЦА:

Некоторые страницы телетекста могут содержать несколько подстраниц, которые имеют нумерацию.

1. Вы можете перейти непосредственно в определенную подстраницу, нажимая кнопку **SUBPAGE** и выбрав номер подстраницы.
2. Нажмите кнопку еще раз для выхода из подстраницы.
3. Нажмите кнопку **ТЕХТ** для отображения нормального экрана.

### Кнопки цвета (КРАСНЫЙ, ЗЕЛЕНый, ЖЕЛТЫЙ, СИНИЙ):

Если компания телевидения использует систему **FASTTEXT**, то различные разделы страницы телетекста будут обозначены цветами, и их можно будет выбрать, нажимая цветные кнопки. Нажмите одну из них в соответствии с необходимостью. Отображается страница с другой цветовой информацией, которая может быть выбрана таким же образом. Чтобы отобразить предыдущую или следующую страницу, нажмите соответствующую цветную кнопку.

## ПОДДЕРЖИВАЕМЫЕ ВИДЕО РЕЖИМЫ

### УСТРОЙСТВО (YPbPr)

Режим	Разрешение	Горизонтальная частота (KHz)	Вертикальная частота (Hz)
576i/50	720X576	15.63	50.00
480i/60	640X480	15.73	60.00
576p/50	720X576	31.25	50.00
480p/60	640X480	31.47	60.00
720p/60	1280X720	45.00	60.00
1080i/50	1920X1080	28.13	50.00
1080i/60	1920X1080	33.75	60.00
1080p/50	1920X1080	56.25	50.00
1080p/60	1920X1080	67.50	60.00

### УСТРОЙСТВО RGB (19")

Разрешение	Горизонтальная частота (KHz)	Вертикальная частота (Hz)	Примечания
640x480	31,5	60	DOS
800x600	37,9	60	VESA
1024x768	48,4	60	VESA
1280X768	64,0	60	VESA
1360X768	47,7	60	VESA

### УСТРОЙСТВО RGB (22"/24")

Разрешение	Горизонтальная частота (KHz)	Вертикальная частота (Hz)	Примечания
640x480	31,5	60	DOS
800x600	37,9	60	VESA
1024x768	48,4	60	VESA
1280X768	64,0	60	VESA
1360X768	47,7	60	VESA
1920X1080	67,5	60	VESA

### УСТРОЙСТВО HDMI

Режим	Разрешение	Горизонтальная частота (KHz)	Вертикальная частота (Hz)
480i	640X480	31.47	60.00
576p	720X576	31.25	50.00
720p/60	1280X720	45.00	60.00
1080i/50	1920X1080	28.13	50.00
1080i/60	1920X1080	33.75	60.00
1080p/50	1920X1080	56.25	50.00
1080p/60	1920X1080	67.50	60.00

- Форматы, не перечисленные в таблице, не поддерживаются, рекомендуем выбирать только перечисленные форматы.

- Форматы, указанные в таблице, поддерживаются операционной системой Windows.

- Иногда изображение может быть искажено из-за стандартной частоты карты VGA. Однако, это не ошибка

Вы можете улучшить эту ситуацию, активизируя автоматическое регулирование или, вручную настройкой ФАЗА в меню

## УСТРАНЕНИЕ НЕИСПРАВНОСТЕЙ

Прежде чем обратиться в службу технической поддержки, попытайтесь выполнить приведенные ниже инструкции. Если эти инструкции не помогут устранить неполадку, позвоните в сервисный центр.

Проблема	Устранение неисправностей
Нет звука или изображения	<ul style="list-style-type: none"> <li>Убедитесь в надежности подсоединения кабеля электропитания.</li> <li>Убедитесь, что вы нажали кнопку включения телевизора на передней панели ТВ</li> <li>Проверьте настройки яркости и контраста.</li> <li>Проверьте уровень громкости.</li> </ul>
Нормальное изображение, но нет звука	<ul style="list-style-type: none"> <li>Проверьте уровень громкости.</li> <li>Проверьте, не была ли нажата кнопка выключения звука MUTE.</li> </ul>
Звук слишком низкий	<ul style="list-style-type: none"> <li>Проверьте уровень громкости.</li> <li>Если уровень звука установлен на максимум, но проблема не устранена, проверьте уровень звука в предварительных настройках.</li> </ul>
Нет изображения или черное и белое изображение	<ul style="list-style-type: none"> <li>Проверьте настройки цветности.</li> <li>Убедитесь, что телевизионное вещание выбрано правильно.</li> </ul>
Нет сигнала	<ul style="list-style-type: none"> <li>Убедитесь в надежности подсоединения соединительного кабеля с ПК или другим источником видео входа.</li> <li>Убедитесь, что ПК и источник видео входа включены.</li> </ul>
Помехи в звуке и изображении	<ul style="list-style-type: none"> <li>Попытайтесь найти электрическое устройство, которое влияет на телевизор и переставьте его в другое место.</li> </ul>
Размытое изображение и искаженный звук	<ul style="list-style-type: none"> <li>Проверьте направление, месторасположение и подключение своей антенны.</li> <li>Помехи часто возникают при использовании комнатной антенны.</li> </ul>
Неисправности в работе пульта ДУ	<ul style="list-style-type: none"> <li>Замените батареи в пульте ДУ.</li> <li>Почистите верхнюю грань пульта ДУ (окно передачи).</li> <li>Проверьте соблюдение полярности вставленных батарей.</li> <li>Убедитесь, что батареи сухие.</li> </ul>
Телевизор не включается	<ul style="list-style-type: none"> <li>Убедитесь в надежности подсоединения кабеля электропитания.</li> </ul>
Изображение слишком светлое или слишком темное	<ul style="list-style-type: none"> <li>Проверьте настройки яркости изображения.</li> </ul>
В формате ПК горизонтальные полосы или искажение изображения	<ul style="list-style-type: none"> <li>Отрегулируйте настройки Фаза</li> </ul>
В формате ПК вертикальные полосы или искаженное изображение	<ul style="list-style-type: none"> <li>Отрегулируйте настройки Сдвиг.</li> </ul>
В формате ПК изображение не устойчиво, мерцает.	<ul style="list-style-type: none"> <li>Убедитесь, что частота вашего ПК соответствует LED TV. Эта информация может быть получена на ПК: Панель управления – Дисплей - Настройки. Если настройки не правильные, используйте ваш компьютер для изменения настроек изображения.</li> <li><b>Примечание:</b> Ваш монитор поддерживает функцию мультимонитора в области следующей частоты: <ul style="list-style-type: none"> <li>- Горизонтальная частота -30KHz-75KHz</li> <li>- Вертикальная частота: 56Hz – 60Hz</li> <li>- Максимально допустимая норма: 1360X768 @ 60Hz(19")</li> <li>1920X1080 @ 60Hz(22")</li> </ul> </li> </ul>
В формате ПК изображение не в центре экрана	<ul style="list-style-type: none"> <li>Отрегулируйте горизонтальную и вертикальную позиции.</li> </ul>



## ТЕХНИЧЕСКИЕ ХАРАКТЕРИСТИКИ

Модель	TLE19H410M TLE19H400B/W/R	TLE22F400B/W/R
Разрешение ПК	1366 X 768 @ 60Hz	1920X1080@60Hz
Источник ввода		
Супс.	H/V separate, TTL, P. or N.	H/V separate, TTL, P. or N.
Видео сигнал	1Vp-p @ 75 ohm	1Vp-p @ 75 ohm
RGB сигнал	0.7 Vp-p @ 75 ohm	0.7 Vp-p @ 75 ohm
TV		
Режим цветности	ATV: PAL, SECAM	ATV: PAL, SECAM
Режим звука	BG, DK, I	BG, DK, I
Video		
Режим цветности	PAL/SECAM/NTSC	PAL/SECAM/NTSC
Режим звука	CVBS, S-VHS, RGB	CVBS, S-VHS, RGB
Электропитание	AC 100~240 50/60Hz	AC 100~240 50/60Hz
Потребляемая мощность		
Работающий	28 W	28W
Выключенный	≤ 1W	≤ 1W
Окружающая среда		
Рабочая температура	10°C ~ 40 °C(50°F ~ 104°F)	10°C ~ 40 °C(50°F ~ 104°F)
Допустимая влажность	10% ~ 80%	10% ~ 80%
Звуковые свойства		
Аудио выход,	RCA Jack (L, R), 0.5Vrms (-9dB)	RCA Jack (L, R), 0.5Vrms (-9dB)
аудио выход	Ø3.5 Stereo, 0.5Vrms (-9dB)	Ø3.5 Stereo, 0.5Vrms (-9dB)
ПК	RF: 100Hz~10KHz (at ± 3dB)	RF: 100Hz~10KHz (at ± 3dB)
Частота Отклик	A/V: 100Hz~12KHz (at ± 3dB)	A/V: 100Hz~12KHz (at ± 3dB)
Размер (WxDxH)mm		
Без подставки	458x44.5x297	529x46x337
С подставкой	458x150x340	529x170x374
Вес (кг)		
НЕТТО	≈2,8	≈4,2
БРУТТО	≈4,2	≈5,5

### Примечание:

- Дизайн и спецификации могут изменяться без уведомлений.
- Вес и размеры указаны приблизительно.
- Срок службы телевизора два года.

## ТЕХНИЧЕСКИЕ ХАРАКТЕРИСТИКИ

Модель	TLE24F400B/W/R
Разрешение ПК	1920X1080@60Hz
Источник ввода	
Супс.	H/V separate, TTL, P. or N.
Видео сигнал	1Vp-p @ 75 ohm
RGB сигнал	0.7 Vp-p @ 75 ohm
TV	
Режим цветности	ATV: PAL, SECAM
Режим звука	BG, DK, I
Video	
Режим цветности	PAL/SECAM/NTSC
Режим звука	CVBS, S-VHS, RGB
Электропитание	AC 100~240 50/60Hz
Потребляемая мощность	
Работающий	48W
Выключенный	≤ 1W
Окружающая среда	
Рабочая температура	10°C ~ 40 °C(50°F ~ 104°F)
Допустимая влажность	10% ~ 80%
Звуковые свойства	
Аудио выход,	RCA Jack (L, R), 0.5Vrms (-9dB)
аудио выход	Ø3.5 Stereo, 0.5Vrms (-9dB)
ПК	RF: 100Hz~10KHz (at ± 3dB)
Частота Отклик	A/V: 100Hz~12KHz (at ± 3dB)
Размер (WxDxH)mm	
Без подставки	577x52x369
С подставкой	577x185x406
Вес (кг)	
НЕТТО	≈4,9
БРУТТО	≈6,3

### Примечание:

- Дизайн и спецификации могут изменяться без уведомлений.
- Вес и размеры указаны приблизительно.
- Срок службы телевизора два года.

## ИНСТРУКЦИЯ ПО УСТАНОВКЕ ПОДСТАВКИ

TLE19H410M  
TLE19H400B TLE19H400W TLE19H400R  
TLE22F400B TLE22F400W TLE22F400R  
TLE24F400B TLE24F400W TLE24F400R

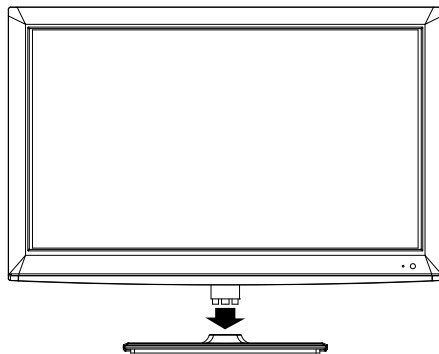

УСТАНОВИТЕ ТЕЛЕВИЗОР НА ОСНОВАНИЕ ПОДСТАВКИ В СООТВЕТСТВИИ С ОТВЕРСТИЯМИ

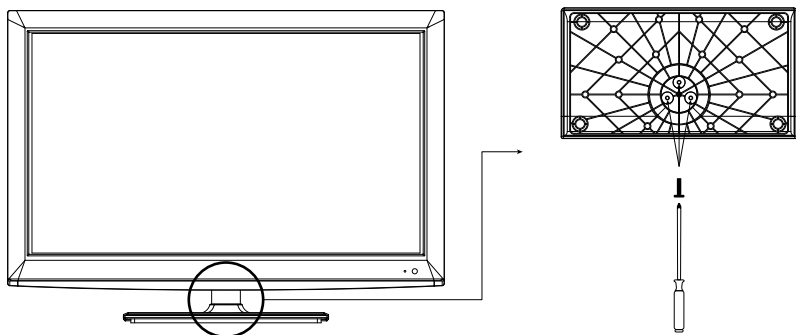

НАДЕЖНО ЗАТЯНИТЕ ВИНТЫ-САМОРЕЗЫ С ПОМОЩЬЮ ОТВЕРТКИ.





Dear Customers,

May we take this opportunity to thank you for purchasing this LED TV. We strongly recommend that you read the safety and operation instructions thoroughly before operating your LED TV. **FOLLOW ALL INSTRUCTIONS AND WARNINGS** on your LED TV and in this manual.

## TABLE OF CONTENTS

<b>IMPORTANT SAFETY INSTRUCTIONS</b>	2
<b>PACKAGE CONTENTS</b>	4
<b>CONTROL BUTTONS AND TERMINALS</b>	5
FRONT PANEL	5
REAR PANEL	6
REMOTE CONTROL	7
<b>BASIC CONNECTIONS</b>	9
BATTERY INSTALLATION	9
<b>BASIC OPERATION</b>	10
SWITCHING THE LED TV ON/OFF	10
ADJUSTING THE VOLUME	10
USING MUTE	10
SELECT INPUT SOURCE	10
CHOOSING A TV CHANNEL	11
SELECTING TV SOUND	11
<b>ON SCREEN MENUS</b>	12
MENU SELECTION	12
<b>MENU ADJUSTMENTS</b>	13
VIDEO MENU	13
AUDIO MENU	13
TV MENU	14
MISC MENU	15
GEOMETRIC MENU	17
<b>MULTIMEDIA FUNCTION</b>	18
MUSIC PLAY MODE	19
PHOTO PLAY MODE	19
TEXT-READER PLAY MODE	19
<b>TELETEXT</b>	20
<b>SUPPORTED OPERATING MODES</b>	21
<b>TROUBLESHOOTING</b>	22
<b>SPECIFICATIONS</b>	23
<b>STAND INSTALLATION GUIDE</b>	25

## IMPORTANT SAFETY INSTRUCTIONS

	<b>CAUTION</b> RISK OF ELECTRIC SHOCK DO NOT OPEN		TO REDUCE THE RISK OF ELECTRIC SHOCK. DO NOT REMOVE COVER. NO USER-SERVICEABLE PARTS INSIDE. REFER SERVICING TO QUALIFIED SERVICE PERSONNEL.
	This symbol indicates "dangerous voltage" inside the product that presents a risk of electric shock or personal injury.		This symbol indicates important instructions accompanying the product.

### Read this Manual

Read this manual thoroughly before operating the unit.

### Keep this manual

Keep this manual for future reference.

### Observe all warnings

All warnings on the product and in the manual must be observed closely.

### Follow all instructions

All operating instructions in the manual must be followed.

### Do not insert liquids or objects

Liquids or objects could result in fire or electrical shock. Use special caution in households where children are present. If liquids or objects should enter the LED TV, immediately turn off the power switch, disconnect the power plug from the DC outlet and contact the qualified service personnel.

- Do not place the LED TV near the bathtub, bathroom, kitchen sink, wet basement or swimming pool, and the like.
- Do not expose the LED TV to rain or moisture.
- Do not place flower vases, pots, cups, cosmetics, liquids as water, etc on or around the LED TV.
- Do not place metals, combustibles, etc on or around the LED TV.
- Do not drip or splash liquid of any kind on the LED TV.

### Do not give the LED TV any shock or impact

If the LED TV should be shocked and/or broken, it could result in an injury, and continued use could result in fire or electrical shock.

If the glass panel is broken or damaged, immediately turn off the power switch, disconnect the power plug from the DC power outlet and contact the qualified service personnel.

### Prevent the unit from falling

- Fasten the LED TV to a wall using a cord or chain which is sufficient to support the weight of the LED TV. Before moving the LED TV, the cord or chain should be removed.
- Avoid children to climb on the LED TV.
- Do not place the LED TV on a bed, sofa, rug, similar surface. Do not place the LED TV on an unstable cart, stand, or table. The LED TV may fall, causing serious damage to the LED TV and/or serious personal injury, death.
- When the product is used on a trolley, care should be taken to avoid quick stops, excessive force, and uneven surfaces that may cause the product and trolley to overturn.

## **IMPORTANT SAFETY INSTRUCTIONS**

### **Do not block any ventilation openings**

- The vents and other openings in the cabinet are designed to let hot air escape from the LED TV. Do not cover or block these vents and openings since insufficient ventilation can cause overheating. Do not place the LED TV on a bed, sofa, rug or other similar surface, since they can block ventilation openings, it may overheat and result in fire.
- Do not cover the LED TV with cloth, such as curtains, or items such as news paper, etc.
- This unit is not designed for built-in installation, do not place the product in an enclosed place such as a bookcase or rack, unless proper ventilation is provided or the manufacturer's instructions are followed.

### **Avoid high temperature environment**

The heat could adverse influence on the LED TV and other parts, and could result transmutation, melting or fire.

- Do not place the LED TV, the remote control and other parts in direct sunlight or near a hot object such as heater, etc.
- Do not put the LED TV in a place where the temperature is widely changing.

### **Avoid oils**

Do not install the LED TV in a place that use oil. Dust absorbing oil may enter into the unit and damage the unit.

### **Power cord protection**

Incorrect connection of the power cord could result in fire or electrical shock.

- Do not connect too many appliances to the same mains socket as this could result in fire or electrical shock.
- Must use a plug with ground terminal and make sure that it connect to the ground.
- Place your LED TV near an easily accessible DC outlet.
- Do not overload wall outlet as this can result in fire or electrical shock.
- Check that the connecting portion of the DC power cord is clean (with no dust), before using. Use a soft and dry cloth to clean the power plug.
- DC power cord should be routed so that they are not likely to be walked on or pinched by items placed upon or against it. Also do not put any heavy on the DC power cord.
- Do not touch the DC power cord with a wet hand.
- Pull out the DC power cord by the plug. Do not pull on the power cord.
- Insert the power plug into a power outlet firmly. Avoid using a loose, unsound outlet or contact failure.
- Do not pinch, bend, or twist the cable excessively. The core lines may be bared or cut, causing a short-circuit which may induce fire or electrical shock.
- For your own safety, do not touch any part of the unit, power cord or aerial lead during lightning storms.
- Do not modify the DC power cord.
- Disconnect the power cord if the LED TV is not used for a long time.
- Switch off and with draw the power plug before making or changing connections.

### **Handling and cleaning the screen surface of display unit**

To avoid screen degradation, follow the points mentioned below. Do not push on or scratch with hard objects, or throw anything at the screen. The screen may be damaged.

- Be sure to unplug the power cord from outlet before cleaning.
- Do not touch the display panel after operating continuously for a long period as the display panel becomes hot.
- We recommend that the screen surface is touched as little as possible.
- To remove dust from the screen surface, wipe gently with a clean, soft and cotton-free dry cloth.
- Do not use any type of abrasive pad, alkaline/acid cleaner or strong solvent such as alcohol, thinner or benzene etc, as the surface may be impaired.

### **Cleaning the cabinet**

- Be sure to unplug the power cord from the outlet before cleaning.
- Clean the cabinet with a soft cloth.
- Note that material deterioration or screen coating degradation may occur if the display unit is exposed to a volatile solvent, such as alcohol, thinner, benzene or insecticide, or if prolonged contact is maintained with rubber or vinyl materials.

## **IMPORTANT SAFETY INSTRUCTIONS**

### **Servicing**

Do not open the cabinet or remove the rear cover of the unit. If any of the following conditions occurs, unplug the DC power cord from the DC outlet, and contact a qualified service personnel.

- When the power cord or plug is damaged.
- When the LED panel is damaged.
- When the liquid is spilled on the unit or when objects have fallen into the unit.
- When the unit has been exposed to rain or water.
- If the unit has been dropped or the cabinet has been damaged in any way.
- If the unit does not work properly even after you have refer to the **TROUBLESHOOTING** section.

### **Replacement parts**

- In case the unit needs replacement parts, make sure that the service personnel uses replacement parts specified by the manufacturer, or those with the same characteristics and performance as the original parts. Use of unauthorized parts can result in fire, electrical shock and/or other danger.
- Upon completion of service or repair work, request the service technician to perform safety checks to ensure that the unit is in proper operating condition.

### **Other notices**

- Sometimes, the image may have some tiny red, green, blue, white or black spots. This is normal and does not affect the performance of the LED TV.
- Due to advanced technology of the LED TV, giving you fine picture details. Occasionally, a few non-active pixels may appear on the screen as a fixed point of blue, green, or red. Please note that this is not affect the performance of your LED TV.
- If the unit is used in a cold place, a smear may occur in the picture or the picture may become dark. This does not indicate a failure. These phenomena improve as the temperature rises.
- In some case, residual images may remain after the short-term display of still images is displayed. These will disappear in a few minutes, and the display will return to normal. However, if used in high temperatures, it sometimes spends some tens of minutes to return to normal. Please note that this is not a malfunction.
- LED panel are made of finely processed glass, so please avoid pushing by fingers or hands and giving strong impact on the panel. It may cause damage to the LED cells, and/or there is danger of glass breakage.
- Do not use immediately after moving from a low temperature to a high temperature environment, as this causes condensation, which may result in fire, electrical shock or other danger.

## **PDCKAGE CONTENTS**

### **Your LED TV package includes:**

1. LED TV Display
2. Remote Control
3. Power Cord
4. Operation Manual
5. Battery

### **Note:**

Your product may also include various other accessories depending on region of purchase.

## CONTROL BUTTONS AND TERMINALS

### FRONT PANEL

TLE24F400B/W/R

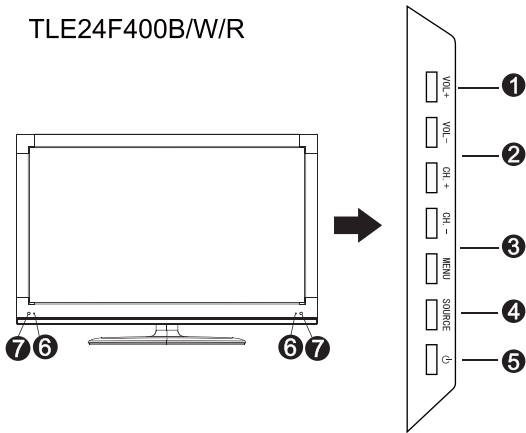

TLE19H410M

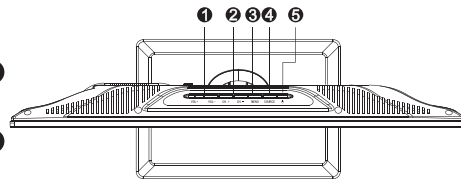

TLE19H400B/W/R  
TLE22F400B/W/R

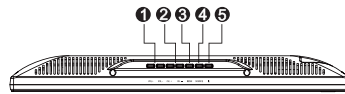

NO.	Button Name	Description
1	VOL.+/-	Increase or decrease the volume. Adjust the values of the selected menu item in the OSD menu.
2	CH.+/-	When you are watching the TV program, press these buttons to select channel in ascending or descending order. Select the upper or lower menu item in the OSD menu.
3	MENU	Enter or exit from the menu.
4	SOURCE	Select the input signal.
5		Switch on the LED TV when at standby mode and vice versa.
6	Power Indicator	Illuminates red in standby mode. Illuminates green when the LED TV is switched on.
7	Remote Sensor	Infrared sensor for the remote control.

#### Note:

If there is no signal input for 5 minutes, the LED TV will switch to standby automatically. The power indicator will light up in red.

## CONTROL BUTTONS AND TERMINALS

### REAR PANEL

TLE24F400B/W/R  
TLE19H410M

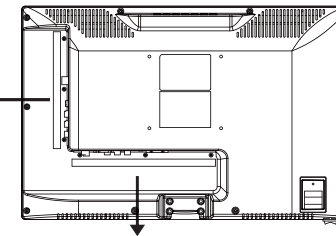
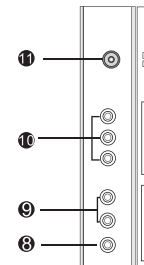
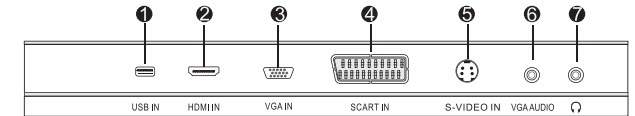
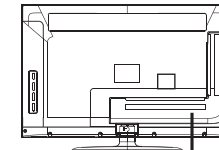

TLE19H400B/W/R  
TLE22F400B/W/R

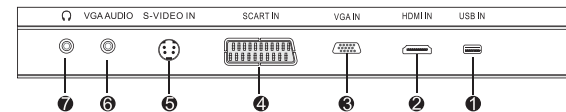

- 1 USB Input Connector: Connect it to the USB.
- 2 HDMI Input Connectors: Connect it to the HDMI of DVD or other external equipment.
- 3 VGA Input Terminal: Connect it to the D-Sub 15 pins analog output connector of the PC with the VGA cable.
- 4 SCART In Connector: Connect the AV system using a SCART lead.
- 5 S-Video In Connector: Connect the S-Video
- 6 LINE IN (VGA Audio) Terminal: Connect it to the audio output terminal of PC.
- 7 Headphone Output Terminal: Connect the headphone.
- 8 VIDEO Terminal: Connect it to Video output terminal of DVD
- 9 Audio Input Terminals: Connect them to the audio output terminal of DVD with AV/YPbPr mode.
- 10 YPbPr Component Video Input Terminals: Connect them to the YPbPr component output terminal of DVD or other external equipment.
- 11 RF Input Socket: Connect antenna or cable 75 ohm coaxial to receive TV signal.

## CONTROL BUTTONS AND TERMINALS

### REMOTE CONTROLLER

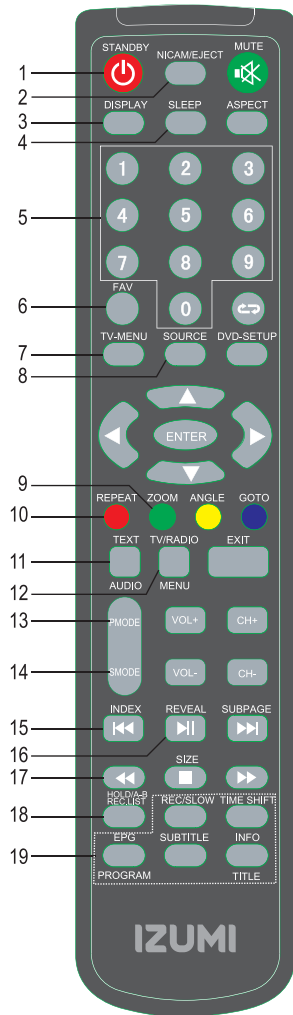

1. **STANDBY**  
To switch on the LED TV when at standby mode and vice versa.
2. **NICAM/EJECT**  
To select nicam mode.
3. **DISPLAY**  
To display setup information of channel.
4. **SLEEP**  
To set the sleep timer.
5. **NUMBER BUTTONS**  
To directly select program number.
6. **FAV**  
Select your favourite channel.
7. **TV-MENU**  
To enter the TV menu, or exit from the TV menu .
8. **SOURCE**  
To select a input signal.
9. **GREEN button/ZOOM**  
Used for program edit and teletext function.
10. **RED button/REPEAT**  
Used for program edit and teletext function.
11. **TEXT/AUDIO**  
Teletext text. TV/Teletext select.
12. **TV/RADIO/MENU**  
This button is disabled.
13. **P.MODE**  
To select the picture mode.
14. **S.MODE**  
To select a sound mode.
15. **INDEX / ◀**  
Teletext index button. Go to index.  
In USB mode, for selecting the anterior chapter or song.
16. **REVEAL / ▶**  
Teletext reveal button. Reveal any hidden text.  
In USB mode, for playing or pausing file.
17. **◀**  
In USB mode, press to select backwards play.
18. **REC.LIST/HOLD/A-B**  
Teletext hold. Hold or carry on.  
In USB mode, press to repeat the current music.
19. These buttons are disabled.

## CONTROL BUTTONS AND TERMINALS

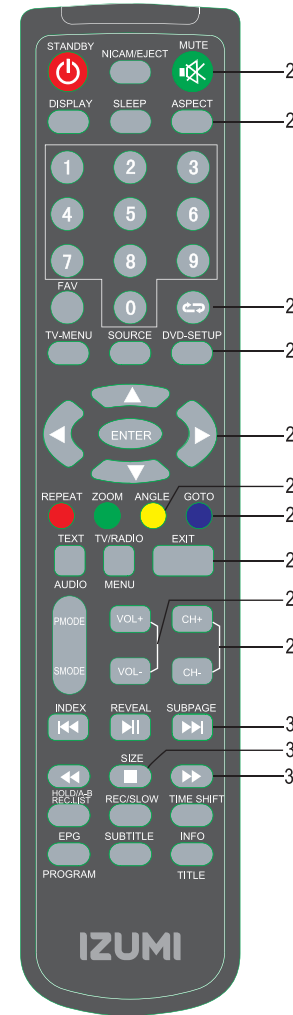

20. **MUTE**  
To switch the sound on or off.
21. **ASPECT**  
To select a display mode.
22. **RETURN**  
To return to previously selected program number in TV mode.
23. **DVD-SETUP**  
This button is disabled.
24. **◀/▶**  
To adjust menu settings.  
▲/▼  
To select a menu item.
25. **ENTER**  
Confirm the selection.
26. **YELLOW button/ANGLE**  
Used for program edit and teletext function.
27. **CYAN button/GOTO**  
Used for teletext function.  
In USB mode and programme edit item, press to delete the programme.
28. **EXIT**  
To exit the current menu.
29. **VOL-/+ (VOLUME UP/DOWN)**  
To increase or decrease the volume.
30. **CH-/+ (PROGRAM UP/DOWN)**  
To select the program in ascending or descending order.
31. **SUBPAGE / ▶▶**  
Teletext sub page. Come into subpage, and again to cancel.  
In USB mode, for selecting the next chapter or song.
32. **SIZE / ■**  
Teletext size selection, Double height rendering.  
In USB mode, press to stop the play.

## BASIC CONNECTION

### BATTERY INSTALLATION

Insert the batteries while observing the correct (+) and (-) polarities .

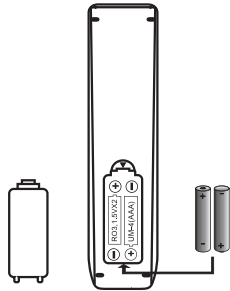

#### About the batteries

- If the remote control unit fails to work even when it is operated near the LED TV, please replace the batteries.
- Use size UM-4 (AAA) batteries.

#### Note:

- Do not use rechargeable (Ni-Cd) batteries.
- Do not attempt to recharge, short circuit, disassemble, heat or throw the batteries into the fire.
- Do not splash the remote control with water or put it on a wet object to avoid possible.
- Do not drop, step on or cause any impact to the remote control unit. This may damage it, resulting malfunction.
- Do not mix old and new batteries.
- If the remote control unit is not going to be used for a long time, remove the batteries.
- Strong light such as direct sunlight impinging on the remote sensor can cause operational failure. Place the remote control to avoid direct contact with sunlight.



#### Caution

Keep batteries out of children's reach. If batteries are swallowed, contact a physician immediately.

## BASIC OPERATION

### SWITCHING THE LED TV ON/OFF

#### To switch the LED TV on:

1. Connect the power cord to the LED TV, press the main power switch of the LED TV. Then the LED TV switches itself to standby mode and the power indicator on the front of the LED TV lights up in red.
2. To switch on the LED TV from standby:  
Press the  button on the front panel or  /STANDBY button on the remote control, the LED TV switches on and the power indicator lights up in green.

#### To switch the LED TV off:

Press the  or STANDBY button again, the LED TV switches to standby mode and the power indicator lights up in red.

### ADJUSTING THE VOLUME

Press the VOL+/- button to increase or decrease the volume.

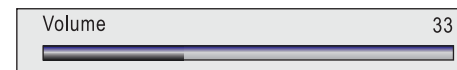

### USING MUTE



At any time, you can temporarily cut off the sound using the MUTE button.

1. Press the MUTE button and the sound cuts off.
2. Press the MUTE button again or press volume+ button to turn mute off.



### SELECT INPUT SOURCE

You can select the input source in several ways.

#### Using the INPUT button on the front panel:

1. Press the INPUT button on the front panel, the Main menu will display on the screen.
2. Press the CH.  /  button to select a applicable input source, and then press the VOL+ button to perform the selection.

#### Using the SOURCE button on the remote control:

1. Press the SOURCE button on the remote control, the Main menu will display on the screen.
2. Press the  /  button to select a applicable input source, and then press the ENTER button to perform the selection.

Source
TV
AV
S-Video
SCART
YPBPR
HDMI
VGA
USB



## BASIC OPERATION

### CHOOSING A TV CHANNEL

Using the CH▲ /▼ button on the front panel or CH+/- on the remote control

Press the CH▲ /CH+button to increase channel number.

Press the CH▼ /CH- button to decrease channel number.

Using 0-9 digital buttons

You can select the channel number directly by pressing 0 to 9 buttons.

Example:

To select 1-digit channel (e.g. Channel 5):

- Press the 5 button.

To select 2-digit channel (e.g. Channel 20):

- Press the 2 button, follow by 0.

To select 3-digit channel (e.g. Channel 100):

- Press the 1 button, follow by 0, then 0.

Note:

After select the digit button, the digit will be memorized.

### SELECTING TV SOUND

In TV mode, according to the type of sound signal, use the NICAM/EJECT button to select an appropriate mode from the following: Mono, NICAM Stereo, NICAM DUAL I and NICAM DUAL II .

- When a mono program is received, you can only choose **Mono**.
- When a stereo program is received, you can switch between **NICAM Stereo** and **Mono**.
- When a bilingual program is received, you can switch among **NICAM DUAL I**, **NICAM DUAL II**, and **Mono**.

**NICAM DUAL I** sends the primary broadcast language to loudspeakers.

**NICAM DUAL II** sends the secondary broadcast language to the loudspeakers.

Note:

If the stereo signal is weak, it will be switched to Mono automatically.

## ON SCREEN MENUS

### MENU SELECTION

1. Press the TV-MENU button to summon the main menu.

2. Under the main menu, use the ▲ /▼ button to choose the sever items of the main menu:

**Picture, Sound, Misc, TV and Geometric.**

3. Press the ENTER or ► button to enter the submenu of your selected item.

4. Press the ▲ /▼ button to select your desired option in the submenu, then press ◀ /▶ button to adjust or select.

5. Press the TV-MENU button to return to exit .

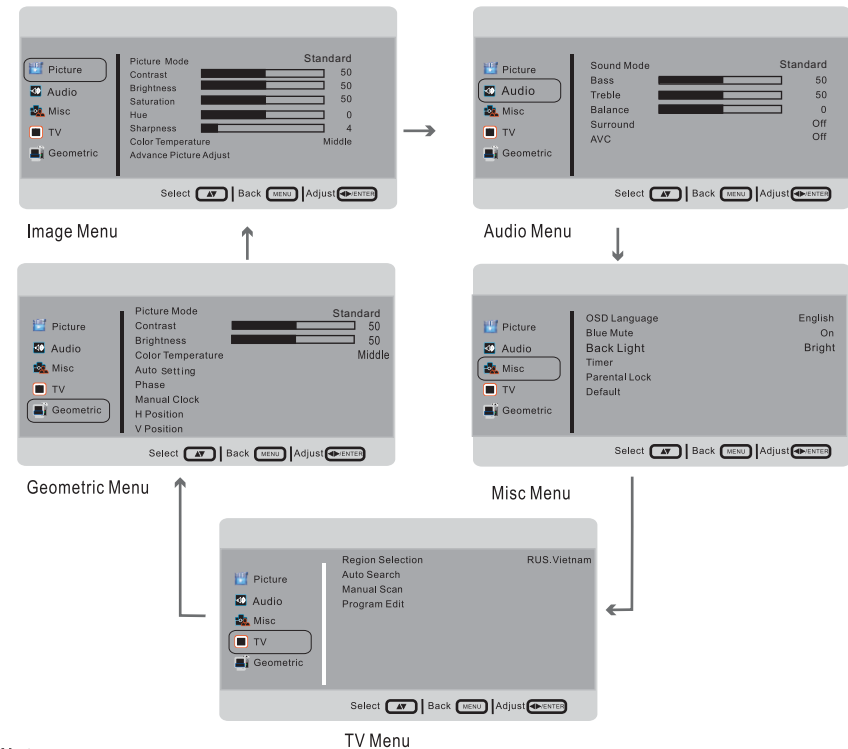

Note:

1. According to different input signals, the available functions maybe not same.
2. Some items are disabled in gray when they are unavailable in a certain mode. Those items are enabled when corresponding modes are activated.



## MENU ADJUSTMENTS

### VIDEO MENU

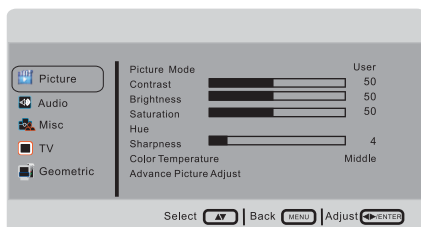

1. Press the TV-MENU button to display the OSD main menu.
2. Press the ▲/▼ button to select **Picture** in the main menu.
3. Press the ► button to enter the menu, then you can use ▲/▼ buttons to select the sub menu options.
4. Press TV-MENU button to return to the previous menu.

#### Picture Mode:

Select a desired picture mode among **Cinema, Sports, Vivid, Hi-Bright** and **User**. **Cinema, Sports, Vivid** and **Hi-Bright** are the factory preset picture mode and the parameter of those modes can not be changed. If you want to adjust any items (e.g. Contrast, Brightness etc), please select **User**, and the settings will be stored in **User** mode.

☞ You may select the picture mode directly by pressing the PMODE button on the remote control.

#### Contrast:

Adjust the contrast of the picture.

#### Brightness:

Adjust the brightness of the picture.

#### Saturation:

Adjust the color saturation.

#### Hue:

Adjust the tone of color when your system is in NTSC.

#### Sharpness:

Adjust sharpness level of the picture.

#### Color Temperature:

Select an optimum color temperature level (Cool/Middle/Warm).

#### Advance Picture Adjust:

Press ▲/▼ button to select Advance Picture Adjust, then press ENTER button to enter.

### AUDIO MENU

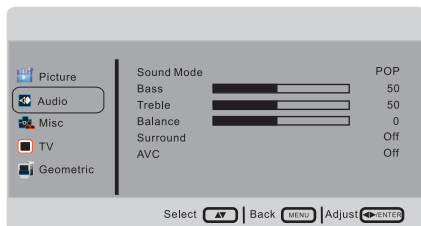

1. Press the TV-MENU button to display the OSD main menu.
2. Press the ▲/▼ button to select **Sound** in the main menu.
3. Press the ► button to enter the menu, then you can use ▲/▼ buttons to select the sub menu options.
4. Press TV-MENU button to return to the previous menu.

## MENU ADJUSTMENTS

### TV MENU

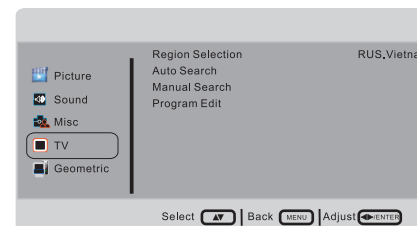

1. Press the TV-MENU button to display the OSD main menu.
2. Press the ▲/▼ button to select **TV** in the main menu.
3. Press the ► button to enter the sub menu.
4. Use ▲/▼ button to select a input source.
5. Press TV-MENU button to return to the previous menu.

Note: This menu for TV mode only.

#### Region Selection:

Select a region where you are by pressing the ◀/▶ button.

#### Auto Search:

Press ▲/▼ button to select **Auto Search**, then press ENTER button to start auto search.

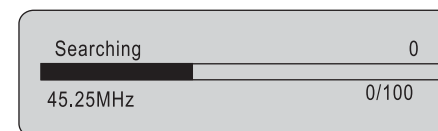

**Note:** During searching, you can press the TV-MENU button to stop or press the EXIT button to exit the search at any moment.

#### Manual Search:

This option allows you manually tune for your broadcast stations.

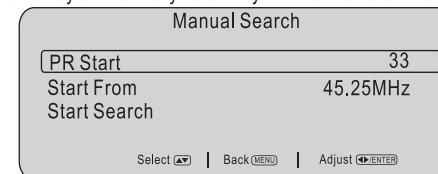

**PR Start:** Select a channel number that you want to manual tune.

**Start From:** Selects the frequency where you want to search from.

**Start Search:** Perform manual tuning by pressing the ENTER button.

**Note:** During searching, you can press the Menu button to stop at any moment, and return to the previous menu.

#### Program Edit:

This function allows you to Swap, Insert, Copy, Delete and Edit for a selected channel.

1. In the TV menu, press ▲/▼ button to select the Program Edit.
2. Press the ENTER button to display the sub menu.

## MENU ADJUSTMENTS

### Sound Mode:

Select a desired picture mode among **POP, Live, Dance, Classic, Soft, Rock**.

☞ You may select the picture mode directly by pressing the SMODE button on the remote control.

### Bass:

Increase or decrease the level of the lower-pitched sounds.

### Treble:

Increase or decrease the level of the higher-pitched sounds.

### Balance:

Adjust to balance sound from left and right speakers.

### Surround:

Creates a panoramic stereo audio image by producing deep and rich bass tones and clear treble tones. This enables you to enjoy powerful sound effects like those in a movie theatre when it is "on"

### AVC:

Select to press on or off.

### MISC MENU



1. Press the TV-MENU button to display the OSD main menu.
2. Press the ▲/▼ button to select **Misc** in the main menu.
3. Press the ► button to enter the menu, then you can use ▲/▼ buttons to select the sub menu options.
4. Press TV-MENU button to return to the previous menu.

### OSD Language:

Selects your desired language for the OSD menu.

### Blue Mute:

Select the blue background on or off. If on, the screen background will turn blue if there is no signal or the signal is very weak.

### Back Light

Select to change the back light type.

### Timer:

Press ▲/▼ button to select **Timer**, then press **ENTER** button to enter sub menu.

### Parental Lock:

Press ▲/▼ button to select Parental, then press ENTER button to input password and enter sub-menu. (default password is '0000').

### Default:

Replace the settings with the factory default values.

## MENU ADJUSTMENTS

Program Edit				
Channel	Frequency	System	Name	Skip
1	57.72	I	---	Off
2	65.72	I	---	Off
3	77.22	I	---	Off
4	---	---	---	Off
5	---	---	---	On
6	---	---	---	On
7	---	---	---	On
8	---	---	---	On

Swap (RED) | Insert (GREEN) | Copy (YELLOW) | Delete (CYAN)  
 Select (AV) | Back (MENU) | Adjust (ENTER)

### Swapping Channel:

1. In Program Edit, move the ▲/▼ button to select a channel to be swapped.
2. Press the RED button to display the swap function.
3. Move the ▲/▼ button to select a channel you want to swap to.
4. Press the ENTER button to perform the swap function.

### Inserting Channel:

1. In Program Edit, move the ▲/▼ button to select a channel to be inserted.
2. Press the GREEN button to display the insert function.
3. Move the ▲/▼ button to select a channel where you want to insert to.
4. Press the ENTER button to perform the insert function.

### Copying Channel:

1. In Program Edit, move the ▲/▼ button to select a channel to be copied.
2. Press the YELLOW button to summon the copy function.
3. Move the ▲/▼ button to select a channel where you want to copy to.
4. Press the ENTER button to perform the copy function.

### Deleting Channel:

1. In Program Edit, move the ▲/▼ button to select a channel which you want to delete.
2. Press the CYAN button to perform the deletion function.

### Editing Channel:

This function allows to edit or name for a selected channel.

1. In Program Edit, move the ▲/▼ button to select a channel you want to edit.
2. Press the ENTER button to summon and display the sub menu.

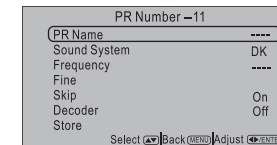

### PR Name:

Display the selected channel name. You can name or rename for it in the following way:

1. Press ENTER button to enter the PR Name.
2. Press the ▲/▼ button to select characters you want to use.
3. Press ◀/▶ button to move the position.

## MENU ADJUSTMENTS

### Sound System:

Displays the sound system of the current channel. Press ◀/▶ button to change.

### Frequency:

Displays the channel frequency of the current channel. Press ◀/▶ button to change the frequency.

### Fine:

Use this option to fine tune the current channel.

### Skip:

Skip the current channel. When "On" is set, the channel number will be skipped when you select the skipped channel with the ▲/▼ button. But you can select the skipped channel by pressing the number buttons directly.

### Decoder:

Select on or off.

### Store:

Store the settings.

## GEOMETRIC MENU

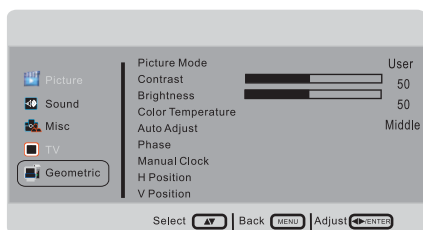

1. Press the TV-MENU button to display the OSD main menu.
2. Press the ▲/▼ button to select **Geometric** in the main menu.
3. Press the ▲/▼ button to select your desired item.
4. Press the ◀/▶ button to adjust.
5. Press the TV-MENU button to return to previous menu.

**Note:** 1. The Geometric menu is only for VGA mode.  
2. In VGA mode, only the "Sound", "Misc" and "Geometric" menus are available.

### Picture Mode:

Select a desired picture mode among **Vivid, Hi-Bright, User, Cinema** and **Sports**. **Vivid, Hi-Bright, Cinema** and **Sports** are the factory preset picture mode and the parameter of those modes can not be changed. If you adjust any items (e.g. Brightness, Contrast etc), the settings will be stored in **User** mode.

You may select the picture mode directly by pressing the PMODE button on the remote control.

### Contrast:

Adjust the contrast of the picture.

### Sharpness:

Adjust sharpness level of the picture.

### Color Temperature:

Select an optimum color temperature level(Cool/Middle/Warm).

### Auto Adjust:

Adjusts the screen position automatically.

### Phase:

Removes any horizontal interference.

### Manual Clock:

Removes any vertical interference.

### H Position:

Adjusts the screen horizontal position.

### V Position:

Adjusts the screen vertical position.

## MENU ADJUSTMENTS

### MULTIMEDIA

1. Press **SOURCE** button to display Main menu, press ▲/▼ button to select USB;
2. Press **ENTER** button to display device list, press ▲/▼ button to select the corresponding equipment.
3. Press **ENTER** button to read the content of the selected equipment.

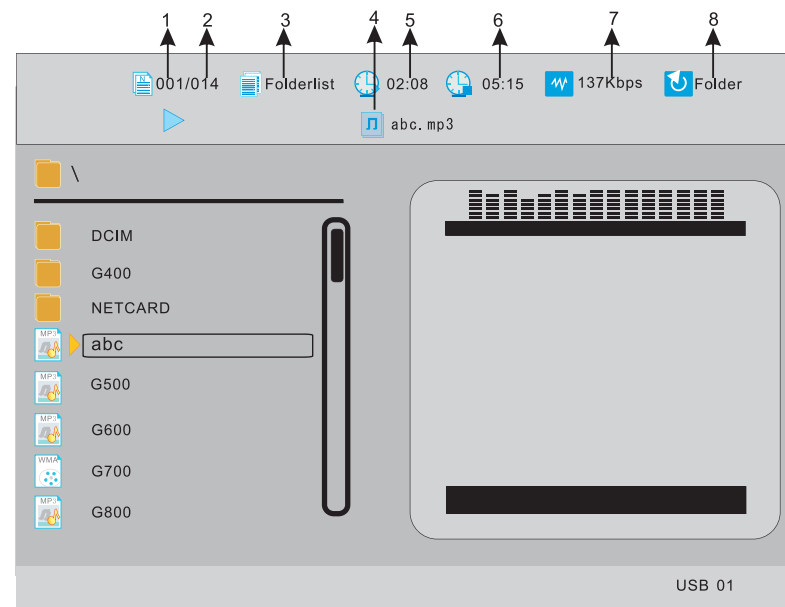

1. The serial number of the current file in the current directory mode.
2. The total number of files or folders in the current directory mode.
3. The current directory mode.
4. File name of the current music.
5. The current music has broadcast the time.
6. The current music broadcasts the total time.
7. The Current music code rate.
8. The current music broadcast pattern.

## USING THE MENUS

### MUSIC PLAY MODE

**ENTER:** Enter to current folder.

**PLAY/PAUSE:** Play /pause the current file.

**STOP:** Stop the current playing music

**◀◀ / ▶▶:** Play the previous song / the next song of currently playing music. goto previous/next page of current directory when there is no music playing.

**◀◀ (FR):** Set the fast-backward speed, it will stop to set the fast-backward speed when the progress bar at last.

**▶▶ (FF):** Set the fast-forward speed, it will stop to set the fast-forward speed when the progress bar at the front-end.

**GOTO, 0-9:** Jump to the current list of the first XXX entries (files / folder) and act it.

XXX is the number which the user input.

Music playing, double-click twice GOTO button, and then input the number could jump to the specified time of current music.

**REPEAT :** Set the Loop mode

**A-B:** Set A, B repeat point, repeat play the current file content between A and B two points. Only the music player is effective in the directory mode.

**Note:** the lyric is shown in English mode, and the lyric format supported is only .lrc .

### PHOTO PLAY MODE(play music at the same time)

**PLAY/ENTER :** (from the suspension, etc.) to return to the playing state.

**PAUSE:** Suspend the picture to refresh and maintain the current image display.

**▼ / ▲ :** Shows the current picture in mirror.

**◀ / ▶ :** Rotation shows the current picture rotation.

**STOP :** Enter the picture in the state of browser

**DISPLAY :** Switch the status bar tips.

**PREV/NEXT :** Repeat the current approach to play the former a / after a current list of picture file.

**FF/FR :** Switch interval time of the picture replacement ( 5 seconds / 10 seconds / 20 seconds).

**REPEAT :** The function is the same as directory / music player mode.

### TEXT-READER PLAYER MODE

**STOP/EXIT :** Out of the e-books, to return to catalog mode.

**◀ / ▶ :** Previous page / post page.

**▼ / ▲ :** Previous line / post line.

**PREV/NEXT :** Open the current list, the previous version / the next version (no duplication of state).

**0-9:** Jump to the page which the user input.

**Note:** As the e-book is shown in OSD mode, you can't press other OSD under the state of the e-book. You should exit the e-book before you operate other function.

## TELETEXT

Teletext is a free service, provided by most TV stations, which gives up-to-the-minute information on news, weather, TV programmes, share prices and many other topics. It is only available on certain models of LED TVs.

Teletext features may vary depending on the broadcasting companies and is only available if the channel you have chosen is transmitting Teletext. Pressing the TEXT/AUDIO button while in Teletext mode will switch the picture back to TV. When in Teletext mode, you can still adjust the volume.

### Turning Teletext on and off

1. Select a TV station with Teletext.
2. Press the TEXT button to enter Teletext mode.
3. Press the EXIT button to return to the normal TV mode.

### Selecting pages on Teletext

1. Enter the 3-digit page number you want using the number buttons. If you enter a wrong digit, you will need to enter the whole 3-digit number before you can enter the correct one.
2. You can use the ▲ or ▼ button to go up or down through the pages.

### The HOLD button

You can press the HOLD button to hold (pause) a page, and press this button again to release the page.

### The INDEX button

Press the INDEX button to go to the main index page.

You can also enter the main index page number using the number buttons.

### The SIZE button

When a page is displayed, you can double the size of the text to make it easier to read.

1. Press the SIZE button to make the top half of the page larger.
2. Press the SIZE button again to make the bottom half of the page larger.
3. Press the SIZE button once more to return to the normal display.

### The REVEAL button

You can display hidden Teletext information (for example, answers to puzzles or riddles and so on) by pressing the REVEAL button. Press this button again to remove the information from the display.

### The SUBPAGE button

Some Teletext pages may contain several subpages which the TV station has automatically placed in a certain order.

1. You can go directly to a certain subpage by pressing the SUBPAGE button and choosing the page number (for example, 0003 for the third subpage).
2. Press the SUBPAGE button again to exit the subpage mode.
3. Press the EXIT button to return to the normal TV mode.

### COLOR buttons (RED, GREEN, YELLOW, CYAN)

Press these buttons to access directly to the corresponding color pages displayed at the lower part of the teletext screen.

## SUPPORTED OPERATING MODES

### COMPONENT VIDEO (YPbPr) INPUT

Mode	Resolution	Horizontal Frequency (KHz)	Vertical Frequency (Hz)
576i/50	720X576	15.63	50.00
480i/60	640X480	15.73	60.00
576p/50	720X576	31.25	50.00
480p/60	640X480	31.47	60.00
720p/60	1280X720	45.00	60.00
1080i/50	1920X1080	28.13	50.00
1080i/60	1920X1080	33.75	60.00
1080p/50	1920X1080	56.25	50.00
1080p/60	1920X1080	67.50	60.00

### RGB INPUT(19")

Resolution	Horizontal Frequency (KHz)	Vertical Frequency (Hz)	Comment
640x480	31.5	60	DOS
800x600	37.9	60	VESA
1024x768	48.4	60	VESA
1280X768	64.0	60	VESA
1360X768	47.7	60	VESA

### RGB INPUT(22"/24")

Resolution	Horizontal Frequency (KHz)	Vertical Frequency (Hz)	Comment
640x480	31.5	60	DOS
800x600	37.9	60	VESA
1024x768	48.4	60	VESA
1280X768	64.0	60	VESA
1360X768	47.7	60	VESA
1920X1080	67.5	60	VESA

### HDMI INPUT

Mode	Resolution	Horizontal Frequency (KHz)	Vertical Frequency (Hz)
480i	640X480	31.47	60.00
576p	720X576	31.25	50.00
720p/60	1280X720	45.00	60.00
1080i/50	1920X1080	28.13	50.00
1080i/60	1920X1080	33.75	60.00
1080p/50	1920X1080	56.25	50.00
1080p/60	1920X1080	67.50	60.00

- Modes, which are not listed in the above table, may not be supported. For an optimal picture is recommended to choose a mode listed in the table.
- The incoming display modes compatible with WINDOWS as shown in the table above.
- Sometimes, the image may be disrupted due to the frequency standard from the VGA card. However, this is not an error. You may improve this situation by activating the automatic adjustment or by manually changing the phase and the clock settings in the menu.
- To extend the service life of the product, we recommend that you use your computer's power management function.

## TROUBLESHOOTING

Before contrast the service technician, perform the following simple checks. If any problem still persists, unplug the LED TV and calling for serving.

Problem	Possible Solution
<b>No sound or picture</b>	<ul style="list-style-type: none"> <li>• Check that the main plug has been connected to a wall outlet.</li> <li>• Check that you have pressed the <b>Standby</b> button on the front of the TV.</li> <li>• Check the picture contrast and brightness settings.</li> <li>• Check the volume.</li> </ul>
<b>Normal picture but no sound</b>	<ul style="list-style-type: none"> <li>• Check the volume.</li> <li>• Check whether then MUTE button has been pressed on the remote control.</li> </ul>
<b>Sound is too low</b>	<ul style="list-style-type: none"> <li>• Check the volume.</li> <li>• If the volume is still too low after setting the volume level to its maximum, check the volume control on computer sound card or software program.</li> </ul>
<b>No picture or black and white picture</b>	<ul style="list-style-type: none"> <li>• Adjust the colour settings.</li> <li>• Check that the broadcast system selected is correct.</li> </ul>
<b>"NO SIGNAL" message</b>	<ul style="list-style-type: none"> <li>• Make sure that the signal cable is firmly connected to the PC or the video sources.</li> <li>• Make sure that the PC or video sources are switched on.</li> </ul>
<b>Sound and picture interference</b>	<ul style="list-style-type: none"> <li>• Try to identify the electrical appliance that is affecting the set and move it further away.</li> </ul>
<b>Blurred or snowy picture, distorted sound</b>	<ul style="list-style-type: none"> <li>• Check the direction, location and connections of your aerial.</li> </ul>
<b>Remote control does not work</b>	<ul style="list-style-type: none"> <li>• The battery in the remote control may be exhausted.</li> <li>• The battery may be improperly installed.</li> <li>• Check that there is no obstruction between the remote control and the remote (infrared) sensor.</li> <li>• Ensure that there is no strong light shining on the remote control's infrared sensor.</li> </ul>
<b>The LED TV does not turn on</b>	<ul style="list-style-type: none"> <li>• Be sure the power cord is plugged on.</li> </ul>
<b>The image is too light or too dark</b>	<ul style="list-style-type: none"> <li>• Adjust the brightness and Contrast.</li> </ul>
<b>On PC mode, horizontal bars appear to flicker, jitter or shimmer on the image</b>	<ul style="list-style-type: none"> <li>• Adjust the Phase.</li> </ul>
<b>On PC mode, vertical bars appear to flicker, jitter or shimmer on the image</b>	<ul style="list-style-type: none"> <li>• Adjust the Clock.</li> </ul>
<b>On PC mode, image is not stable and may appear to vibrate</b>	<ul style="list-style-type: none"> <li>• Check that the display resolution and frequency from you PC or video board is a valid mode for your LED TV. Control Panel→ Display→ Settings.</li> <li>• If the setting is not correct, use your computer utility program to change the display settings. Your monitor supports multiscan display function within the following frequency domain: Horizontal frequency: 30-75KHz Vertical frequency: 56-60Hz Maximum refresh rate: 1360X768@60Hz 1920X1080@60Hz</li> </ul>
<b>On PC mode, image is not centred on the screen.</b>	<ul style="list-style-type: none"> <li>• Adjust the horizontal and vertical position.</li> </ul>

## SPECIFICATIONS

MODEL	TLE19H410M TLE19H400B/W/R	TLE22F400B/W/R
<b>LED Panel</b>		
Size	19" Diagonal	22" Diagonal
<b>PC Resolution</b>		
Maximum Mode	1366 X 768@ 60Hz	1920 X 1080@ 60Hz
<b>Input Source</b>		
Sync.	H/V separate, TTL, P. or N.	H/V separate, TTL, P. or N.
Video Signal	1Vp-p @ 75 ohm	1Vp-p @ 75 ohm
RGB Signal	0.7 Vp-p @ 75 ohm	0.7 Vp-p @ 75 ohm
<b>TV</b>		
Color System	ATV: PAL, SECAM	ATV: PAL, SECAM
Sound System	BG, DK, I	BG, DK, I
<b>Video</b>		
Color System	PAL/SECAM/NTSC	PAL/SECAM/NTSC
Video Format	CVBS, S-VHS, RGB	CVBS, S-VHS, RGB
<b>Power Supply</b>		
Input	AC 100~240 50/60Hz	AC 100~240 50/60Hz
<b>Power Consumption</b>		
Working	28W	28W
Standby	≤ 1W	≤ 1W
<b>Environmental Considerations</b>		
Operating Temperature	10°C ~ 40 °C(50°F ~ 104°F)	10°C ~ 40 °C(50°F ~ 104°F)
Operating Humidity	10% ~ 80%	10% ~ 80%
<b>Audio Characteristics</b>		
Audio Input	RCA Jack (L, R), 0.5Vrms (-9dB)	RCA Jack (L, R), 0.5Vrms (-9dB)
Audio Input (PC)	Ø3.5 Stereo, 0.5Vrms (-9dB)	Ø3.5 Stereo, 0.5Vrms (-9dB)
Frequency Response	RF: 100Hz~10KHz (at ± 3dB) A/V: 100Hz~12KHz (at ± 3dB)	RF: 100Hz~10KHz (at ± 3dB) A/V: 100Hz~12KHz (at ± 3dB)
<b>Dimension (WXDXH) mm</b>		
Without Stand	458x44.5x297	529x46x337
With Stand	458x150x340	529x170x374
<b>Weight (Kg)</b>		
Net Weight	≈2.8	≈4.2
Gross Weight	≈4.2	≈5.5

**Note:**

- Design and specifications are subject to change without notice.
- Weight and dimensions shown are approximate values only.

## SPECIFICATIONS

MODEL	TLE24F400B/W/R
<b>LED Panel</b>	
Size	24" Diagonal
<b>PC Resolution</b>	
Maximum Mode	1920X1080@60Hz
<b>Input Source</b>	
Sync.	H/V separate, TTL, P. or N.
Video Signal	1Vp-p @ 75 ohm
RGB Signal	0.7 Vp-p @ 75 ohm
<b>TV</b>	
Color System	ATV: PAL, SECAM
Sound System	BG, DK, I
<b>Video</b>	
Color System	PAL/SECAM/NTSC
Video Format	CVBS, S-VHS, RGB
<b>Power Supply</b>	
Input	AC 100~240 50/60Hz
<b>Power Consumption</b>	
Working	48W
Standby	≤ 1W
<b>Environmental Considerations</b>	
Operating Temperature	10°C ~ 40 °C(50°F ~ 104°F)
Operating Humidity	10% ~ 80%
<b>Audio Characteristics</b>	
Audio Input	RCA Jack (L, R), 0.5Vrms (-9dB)
Audio Input (PC)	Ø3.5 Stereo, 0.5Vrms (-9dB)
Frequency Response	RF: 100Hz~10KHz (at ± 3dB) A/V: 100Hz~12KHz (at ± 3dB)
<b>Dimension (WXDXH) mm</b>	
Without Stand	577x52x369
With Stand	577x185x406
<b>Weight (Kg)</b>	
Net Weight	≈ 4.9
Gross Weight	≈ 6.3

**Note:**

- Design and specifications are subject to change without notice.
- Weight and dimensions shown are approximate values only.

## STAND INSTALLATION GUIDE

---

TLE19H410M  
TLE19H400B TLE19H400W TLE19H400R  
TLE22F400B TLE22F400W TLE22F400R  
TLE24F400B TLE24F400W TLE24F400R

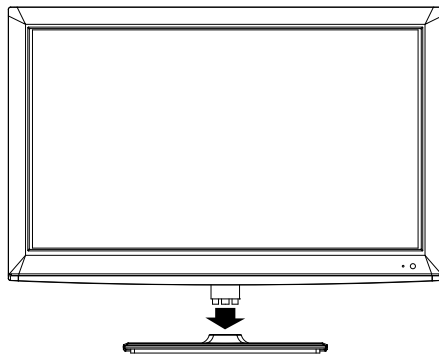

Place the TV onto the stand base according to the hinge hole position.

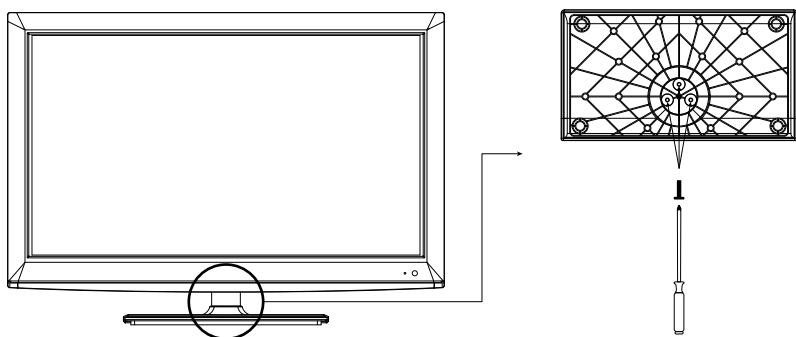

With the screws and screw driver provided, securely tighten the screws onto the holes.