

IZUMI

HARMONY IN YOUR HOME

LCD TV

TL32H700B

3415315260000

РУКОВОДСТВО ПОЛЬЗОВАТЕЛЯ

СОДЕРЖАНИЕ

ВАЖНЫЕ ИНСТРУКЦИИ ПО ТЕХНИКЕ БЕЗОПАСНОСТИ.....	1
НАСТРОЙКА И ИСПОЛЬЗОВАНИЕ ТЕЛЕВИЗОРА.....	3
РАЗЪЕМЫ (ЗАДНЯЯ ПАНЕЛЬ).....	5
РУКОВОДСТВО ПО ИСПОЛЬЗОВАНИЮ ПУЛЬТА ДУ.....	6
ОСНОВНЫЕ ФУНКЦИИ МЕНЮ.....	8
ФОРМАТ ВОСПРОИЗВЕДЕНИЯ МУЛЬТИМЕДИЙНЫХ ДАННЫХ С USB-УСТРОЙСТВ....	18
ИСПОЛЬЗОВАНИЕ ФУНКЦИИ ТЕЛТЕКСТ.....	19
УСТРАНЕНИЕ НЕИСПРАВНОСТЕЙ.....	20
ТЕХНИЧЕСКИЕ ХАРАКТЕРИСТИКИ.....	22
РУКОВОДСТВО ПО МОНТАЖУ ТЕЛЕВИЗОРА НА СТЕНЕ.....	23

ВАЖНЫЕ ИНСТРУКЦИИ ПО ТЕХНИКЕ БЕЗОПАСНОСТИ

Внимательно прочтите данное руководство, храните инструкцию в безопасном месте и следуйте всем приведенным инструкциям.

ПРЕДУПРЕЖДЕНИЯ:

- Не подвергать телевизор воздействию влаги (например, не хранить его в помещении с влажным климатом, не хранить телевизор на улице, не проливать на телевизор воду);
- Не размещать предметы, наполненные водой, на телевизоре;
- Не располагайте телевизор вблизи от воды;
- Протирайте телевизор только сухой тканью;
- Не закрывайте вентиляционные отверстия телевизора;
- Не размещайте телевизор вблизи от источников тепла (таких как батареи отопления или печи), или вблизи от оборудования (включая усилители), выделяющего тепло;
- Ваш телевизор укомплектован либо полярным штекером, либо заземляющей вилкой. Полярный штекер имеет два разъема, при этом один из них шире другого. Заземляющая вилка имеет два контакта и заземляющий штырь. Широкий контакт (заземляющий штырь) предназначен для обеспечения Вашей безопасности. Если имеющийся в комплекте штекер или вилка не подходят к Вашей розетке, обратитесь к электрику для замены розетки на розетку типа, подходящего к вилке телевизора;
- Запрещено блокировать, повреждать и наступать на шнур питания. Провод не должен быть натянут в области розетки питания и выхода шнура питания из телевизора;
- Следует использовать только аксессуары (поставленные вместе с телевизором), одобренные компанией-производителем;
- Для установки телевизора использовать только тележки, стеллы или столы, одобренные нами. Телевизор перемещать аккуратно, предотвращая его опрокидывание;
- Во время грозы, либо, если Вы не собираетесь использовать телевизор в течение долгого времени, отключайте как шнур питания, так и антенну;
- Пользуйтесь услугами квалифицированного технического специалиста сервисной службы, если требуется произвести ремонт телевизора;
- Осторожно включайте вилку шнура питания в розетку. Не перегружайте розетки. Это может привести к поломке Вашего телевизора и получению удара электрическим шоком, а также к пожару. Время от времени проверяйте шнур питания телевизора. Отключайте шнур от электросети, если он выглядит изношенным. Не используйте телевизор, пока квалифицированный технический специалист не произведёт его замену. Не перекручивать, не сгибать на излом, не зажимать провод питания.

Примечание:

- При включении телевизора (когда он еще холодный), его экран может мерцать. Это нормально и телевизор исправен;
- Не прикасайтесь к ЖК-экрану любым предметом, не притрагивайтесь к нему пальцами, т.к. такие действия могут привести к выходу оборудования из строя.

ВАЖНЫЕ ИНСТРУКЦИИ ПО ТЕХНИКЕ БЕЗОПАСНОСТИ



На Вашем телевизоре размещаются следующие наклейки:



Данный символ предупреждает о том, что в данном телевизоре присутствуют неизолированные провода. Прикосновение к ним может вызвать удар током.



Данный символ предупреждает о том, что перед тем, как продолжить, Вам необходимо прочитать руководство по обслуживанию.

ВНИМАНИЕ!

Не следует производить обслуживание телевизора без наличия требуемого уровня квалификации. При поломке телевизора, свяжитесь с квалифицированным специалистом по ремонту телевизоров.



Убедитесь в надежности подключения телевизора к сети электропитания.



При использовании телевизора для видеоигр или для подключения к ПК в качестве монитора, необходимо снизить уровень яркости и контрастности. Изображения с высоким уровнем яркости и контраста могут выгореть на экране.

Чистка телевизора:

1. Протирать экран мягкой, сухой тканью.
2. Не использовать растворители на основе толуола. Активные химические вещества могут повредить экран телевизора.
3. Необходимо отключать телевизор перед его чисткой.

1. Проверьте напряжение, указанное на серийном номере или на паспортной табличке. Убедитесь, что телевизор совместим с напряжением в Вашей домашней электросети. Если Вы не знаете характеристик Вашей домашней электросети, обратитесь к дистрибьютору или электрику.
2. Убедитесь в надежности подключения шнура питания к розетке. При возникновении проблем с подключением питания, обратитесь в магазин, в котором был приобретен телевизор, для замены шнура питания.



Конструкция вилки позволяет подключить её только одним способом. При возникновении проблем с подключением вилки, свяжитесь с магазином, в котором был приобретен телевизор.

1. Не перегружайте розетки и удлинители при подключении телевизора. Перегрузка розеток питания или удлинителей может привести к удару током или пожару.
2. Не располагать предметы на шнуре питания при подключении телевизора. Экран телевизора не должен располагаться вблизи от острых предметов, таких как отвертки, или ножи, во избежание повреждения экрана телевизора. При подключении телевизора необходимо использовать соответствующий шнур питания.
3. Необходимо выключать телевизор, если он не используется. Если не предполагается использовать телевизор в течение недели и более, отключите шнур питания от розетки, а также отсоедините антенну.
4. Вентиляционные отверстия на задней панели телевизора предназначены для обеспечения доступа холодного воздуха, обеспечивая защиту от перегрева. Не закрывайте вентиляционные отверстия.
5. Не ставить телевизор на кровать, диван, или ковер. Это может привести к блокированию вентиляционных отверстий.
6. Не ставить телевизор в закрытые пространства, такие как полки, шкафы для размещения телевизоров, во избежание блокирования вентиляционных отверстий.
7. Телевизор не должен попадать под воздействие прямых лучей солнечного света.
8. Не размещать телевизор на неустойчиво расположенные полки или столы. Телевизор может упасть и нанести Вам вред.
9. Не следует помещать предметы внутрь телевизора (такие как детские игрушки). Это может привести к удару электрическим током или повредить детали, размещенные внутри телевизора.

Вызов технического специалиста

Если произойдет что-либо из нижеперечисленного, отключите питание телевизора и свяжитесь с магазином, в котором Вы его приобрели, или с техническим специалистом для проведения ремонта телевизора.

1. При повреждении шнура питания или вилки подключения питания;
2. При попадании жидкости на экран;
3. Если телевизор подвергся воздействию повышенной влажности;
4. При повреждении телевизора;
5. Если телевизор работает ненадлежащим образом.

Рабочая температура телевизора:

Рабочая температура телевизора: от 0°C до 40°C.

Не пытайтесь производить самостоятельный ремонт телевизора. Детали внутри телевизора находятся под высоким напряжением, поэтому Вы можете получить удар электрическим током.

ВНЕШНИЙ ВИД ВАШЕГО ТЕЛЕВИЗОРА

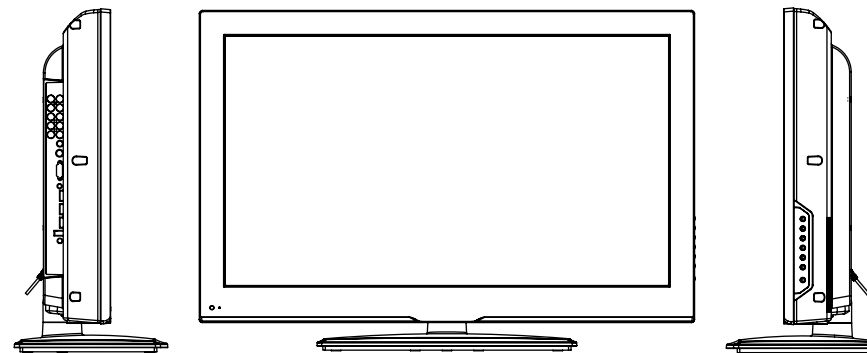

КОМПЛЕКТАЦИЯ

- ЖК-телевизор
- Пульт ДУ
- Руководство пользователя
- Элементы питания AAA

ИСПОЛЬЗОВАНИЕ ПУЛЬТА ДУ

1. Снимите заднюю крышку Пульт ДУ и вставьте в полость три элемента питания типа AAA. Убедитесь, что символы «+» и «-» соответствуют указанным на схеме, изображенной на пульте ДУ.
2. Своевременно заменяйте элементы питания, располагайте элементы в соответствии с полярностью. Извлекайте элементы питания из пульта, если не собираетесь пользоваться им в течение долгого времени. Аккуратно пользуйтесь пультом ДУ. Не роняйте пульт. Не храните пульт вблизи от воды, под воздействием прямых солнечных лучей, на горячих поверхностях.

ЗАДНЯЯ ПАНЕЛЬ

1. «VOL+» или «VOL-» - повышение или понижение уровня громкости;
2. «CH+» или «CH-» - переключение каналов;
3. «MENU» - для вывода главного меню на экран;
4. «SOURCE» - для выбора входного сигнала;
5. «STANDBY» - для включения/выключения режима ожидания;
6. ИНДИКАТОР ПИТАНИЯ – красного цвета в режиме ожидания, зеленого или голубого цвета в активном режиме;
7. Датчик ДУ – инфракрасный датчик для осуществления удаленного контроля.



VOL +
VOL -
CH +
CH -
MENU
SOURCE
STANDBY

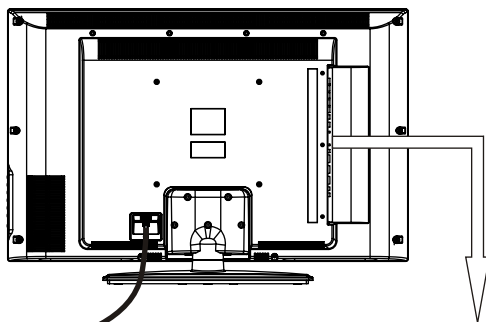

- USB:** подключение портативных USB-устройств;
HDMI: подключение выходного HDMI-разъема DVD-плеера;
VGA: соединение с ПК;
PC AUDIO: соединение аудиовыхода ПК;
SCART: для подсоединения видеовыхода DVD-плеера;
COAX: подсоединение SPDIF-приемника;
R/L аудио: подсоединение Video/YPbPr аудио входа DVD-плеера;
YPbPr: подсоединение YPbPr разъема DVD-плеера или кассетного видеомagneтофона (VCR);

USB HDMI1 HDMI2 HDMI3 VGA SCART Coax Video R L PC Head RF
 Y Pb Pr Audio Phone

- VIDEO:** подсоединение видео разъема DVD-плеера или кассетного видеомagneтофона (VCR);
Headphone: подсоединение наушников;
RF IN: подсоединение антенны.

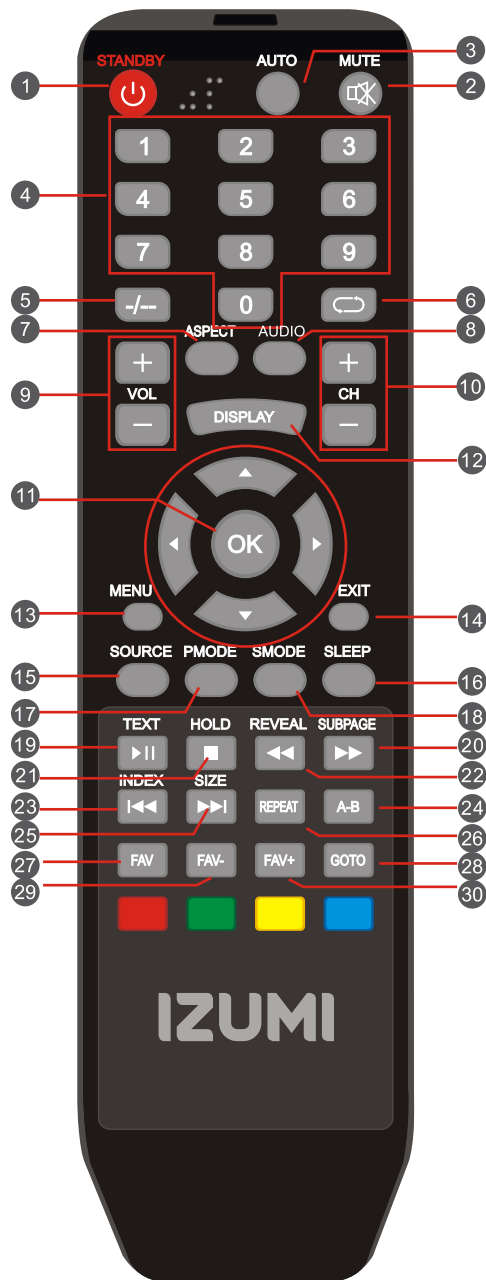

1. STANDBY: включение/выключение телевизора
2. MUTE: включение/выключение звука
3. AUTO: кнопка выбора размера экрана, установленного по умолчанию (соотношение сторон телевизионного изображения) в Вашем телевизоре (только при подключении к ПК)
4. Кнопки с цифрами (0-9): нажать для прямого выбора нужного телеканала в режиме ТВ-просмотра. Переключение канала произойдет в течение 2 сек.
5. +/-: нажать для выбора двухзначного номера канала, например 2-1 и т.д.;
6. ↶: возврат к предыдущему каналу;
7. ASPECT: нажать для изменения формата экрана;
8. NICAM: в режиме ТВ-просмотра, циклическое переключение между режимами воспроизведения звука;
9. VOL(+)/VOL(-): повышение или понижение уровня громкости;
10. CH(+)/CH(-): переключение каналов;
11. THUMBSTICK(▲/▼/▶/◀/OK): для навигации по экранному меню и произведения настройки в соответствии с Вашими предпочтениями;
12. DISPLAY: нажать для отображения источника и информации о канале;
13. MENU: вывод главного ТВ-меню на экране;
14. EXIT: нажать для выхода в стандартный режим просмотра;
15. SOURCE: нажать для циклического переключения источников ввода;
16. SLEEP: время выключения. Позволяет производить автоматическое отключение телевизора;

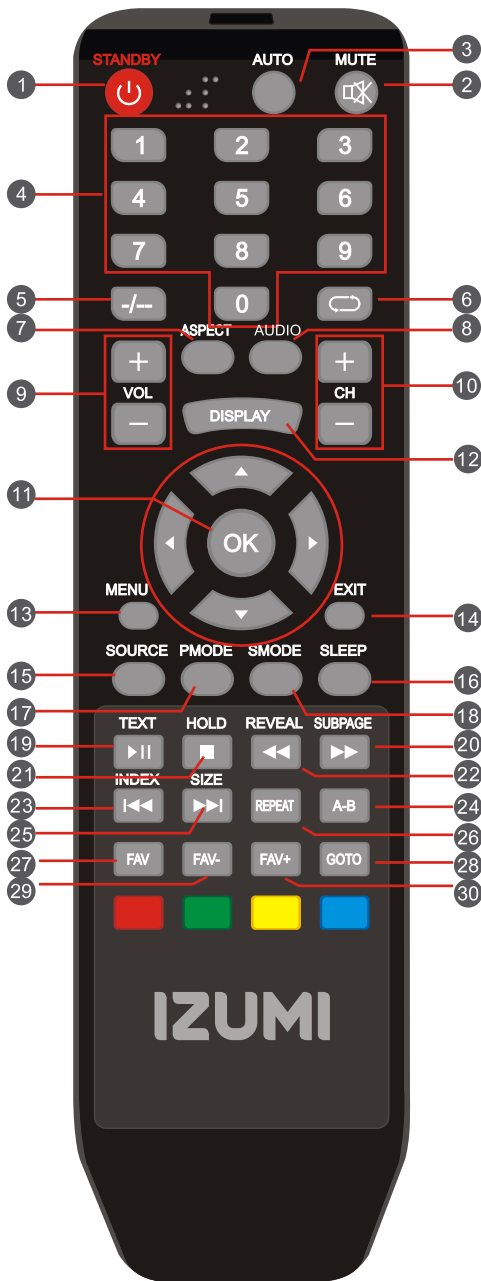

17. P.MODE: выбор режима из предустановленного набора настроек просмотра изображений;
18. S.MODE: выбор режима из предустановленного набора настроек звука;
19. TEXT: нажать кнопку для включения/выключения телетекста;
20. SUBPAGE: кнопка отображения субстраниц телетекста;
21. HOLD: пауза в режиме телетекста;
22. REVEAL: кнопка показа/скрытия текста, например, телевикторины.
23. INDEX: Нажать для отображения страницы индекса телетекста;
24. A-B: повторить отрезок записи от точки «А» до точки «В»;
25. SIZE: для изменения размера текста при просмотре телетекста;
26. REPEAT: повтор программы;
27. FAV: показ меню избранных каналов на экране телевизора при просмотре телепрограмм;
28. GOTO: нажать для начала проигрывания программы с избранного момента времени;
- 29.30. FAV+/FAV-: нажать для переключения избранных программ в режиме аналогового вещания (ATV);
- ◀ воспроизведение/пауза в режиме MEDIA;
- кнопка стоп в режиме MEDIA;
- ◀◀ выбор предыдущей главы в режиме MEDIA;
- ◀◀ включить переход к предыдущей сцене в режиме MEDIA;
- ▶▶ быстрый переход к следующей сцене фильма в режиме MEDIA;
- ▶▶ выбор следующей главы в режиме MEDIA;
- КРАСНАЯ, ЗЕЛЕНАЯ, ЖЁЛТАЯ, СИНЯЯ кнопки: Для ввода нажимать в соответствии с цветом, отображаемым на экране.

ВЫБОР ИСТОЧНИКА ВХОДНОГО СИГНАЛА



- Нажать кнопку «SOURCE» на панели телевизора или на пульте ДУ для отображения списка источников входного сигнала;
- Нажать ▼ / ▲ или кнопку «INPUT» для выбора предпочтительного источника входного сигнала;
- Нажать «OK» для ввода источника входного сигнала;
- Нажать кнопку «EXIT» для выхода из меню.

КАНАЛЫ

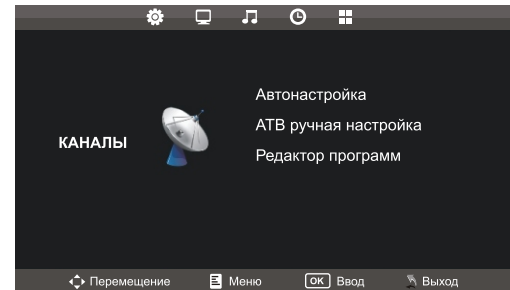

- Нажать «MENU» для отображения главного меню
- Нажать ◀/▶ для выбора пункта «КАНАЛЫ» в главном меню, высветится первая опция.

- Нажать ▼ / ▲ для выбора той опции, настройку которой необходимо произвести в меню «КАНАЛЫ»;
- Нажать кнопку OK для подтверждения изменения настроек;
- По окончании настройки, нажмите «MENU» для сохранения настроек и возврата в предыдущее меню.

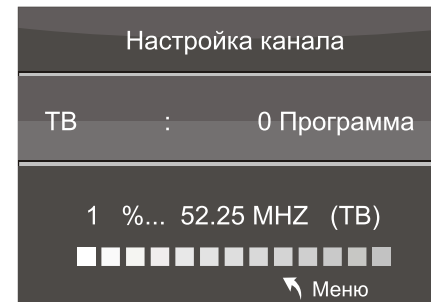

Автонастройка

Нажать ▼ / ▲ для осуществления автоматической настройки, далее нажать OK для запуска автоматического поиска.

ATV ручная настройка

Нажать ▼ / ▲ для перехода к пункту «ATV ручная настройка», далее нажать «OK» для входа в подменю.

АТВ ручная настройка

◀ Текущий кан.	1 ▶
Система цвета	PAL
Система звука	DK
Точная настройка	49.75MHZ
АПЧ	Вкл.
Поиск	
↶ Меню	

- Нажать ▼ / ▲ для выбора номера канала, который Вы хотите сохранить;
- Нажать ▼ / ▲ для выбора второй опции. Нажать ◀ / ▶ для выбора системы цветности.
- Нажать ▼ / ▲ для выбора опции. Нажать ◀ / ▶ для выбора системы звука.
- Нажать ▼ / ▲ для выбора поиска, затем нажать **OK** для начала настройки.

Редактор программ

● Уда...	● Пере...	● Пере...	● Про...
OK Ввод	OK Люб.	↶ Меню	

РЕДАКТОР ПРОГРАММ

Данная опция имеет 5 функций:

- Красная кнопка – удалить текущий канал
- Зеленая кнопка – переименовать текущий канал
- Желтая кнопка – стрелки ▼ / ▲ для перемещения текущего канала
- Синяя кнопка – пропустить текущий канал
- Кнопка «FAV» – внести текущий канал в список любимых каналов

Если текущий канал уже включен в список любимых каналов, то нажатие кнопки «FAV» выведет канал из указанного списка.

ИЗОБРАЖЕНИЕ

Режим изображения	Стандартный
Контрастность	50
Яркость	50
Насыщенность	50
Оттенок	50
Резкость	50
Цветовой тон	Сред.
Шумоподавление	Сред.

ИЗОБРАЖЕНИЕ

↶ Перемещение Меню **OK** Ввод ↷ Выход

- Нажмите кнопку «**MENU**» для отображения главного меню.
- Нажать ◀ / ▶ для выбора пункта «**ИЗОБРАЖ.**» в главном меню, высветится первая опция.
- Нажать ▼ / ▲ для выбора той опции, которую Вы хотите настроить в меню «**ИЗОБРАЖ.**».
- Нажать ◀ / ▶ для осуществления настройки.
- По завершении настройки, нажать кнопку **MENU** для сохранения и возврата в предыдущее меню.

Режим изображения

Нажать ▼ / ▲ для выбора пункта «**Режим изображения**», далее нажать «**OK**» для входа в подменю. Нажать ▼ / ▲ для выбора (доступные режимы изображения: Динамический, Стандартный, Мягкий, Пользовательский).

Вы можете изменять уровень контрастности, яркости, цвет, чёткость, находясь в режиме «**Пользовательский**».

СОВЕТ: для быстрого изменения режима изображения, Вы можете воспользоваться кнопкой «Picture Mode» на пульте ДУ.

Контрастность

Нажать ▼ / ▲ для выбора пункта «**Контрастность**», далее нажать **OK** для перехода в подменю. Нажать ◀ / ▶ для осуществления настройки.

Яркость

Нажать ▼ / ▲ для выбора пункта «**Яркость**», далее нажать **OK** для перехода в подменю. Нажать ◀ / ▶ для осуществления настройки.

Насыщенность

Нажать ▼ / ▲ для выбора пункта «**Насыщенность**», далее нажать **OK** для перехода в подменю. Нажать ◀ / ▶ для осуществления настройки.

Оттенок

Нажать ▼ / ▲ для выбора пункта «**Оттенок**», далее нажать **OK** для перехода в подменю. Нажать ◀ / ▶ для осуществления настройки (Не доступно в режиме PAL).

Резкость

Нажать ▼ / ▲ для выбора пункта «**Резкость**», далее нажать ◀ / ▶ для осуществления настройки.

Цветовой фон

Нажать ▼ / ▲ для выбора пункта «**Цветовой фон**», далее нажать **OK** для перехода в подменю. Нажать ▼ / ▲ для осуществления настройки (Доступные режимы: холодный, средний, тёплый).

Шумоподавление

Нажать ▼ / ▲ для выбора пункта «**Шумоподавление**», далее нажать **OK** для перехода в подменю. Нажать ▼ / ▲ для осуществления настройки (Доступные режимы: выкл, низкий, средний, высокий).

ЗВУК

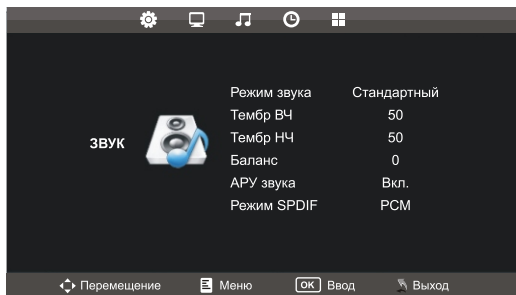

- Нажать кнопку «**MENU**» для отображения главного меню.
- Нажать кнопку ◀/▶ для выбора надписи «**ЗВУК**» в главном меню, будет выделена первая опция.
- Нажать кнопку ▼/▲ для выбора той опции в меню «**ЗВУК**», которую Вы хотите настроить.
- Нажать кнопку ◀/▶ для осуществления настройки.
- По завершении настроек, нажать кнопку «**MENU**» для сохранения настроек и перехода в предыдущее меню.

Режим звука

Нажать кнопку ▼/▲ для выбора режима звука, далее нажать кнопку «**ENTER**» для входа в подменю. Нажать кнопку ▼/▲ для выбора режима звука (Доступные следующие режимы: Стандартный, Музыка, Кино, Спортивный, Пользовательский).

Можно изменить уровень верхних и низких звуковых частот в режиме «Пользовательский».

Советы: Быстро изменять режимы звука можно нажимая кнопку «**ЗВУК**» на пульте ДУ.

Тембр ВЧ

Нажать кнопку ▼/▲ для выбора «**Тембр ВЧ**», далее нажать кнопку «**OK**» для входа в подменю.

Нажать кнопку ◀/▶ для осуществления настроек.

Тембр НЧ

Нажать кнопку ▼/▲ для выбора «**Bass**», далее нажать кнопку «**OK**» для входа в подменю.

Нажать кнопку ◀/▶ для осуществления настроек.

Баланс

Нажать кнопку ▼/▲ для выбора «**Bass**», далее нажать кнопку «**OK**» для входа в подменю.

Нажать кнопку ◀/▶ для осуществления настроек.

APU звука

Нажать кнопку ▼/▲ для выбора «**APU звука**», далее нажать кнопку «**OK**» для выбора вкл. или выкл.

Режим SPDIF

Нажать кнопку ▼/▲ для выбора «**SPDIF Mode**», далее нажать кнопку «**OK**» для выбора PCM, выкл, или авто.

ВРЕМЯ

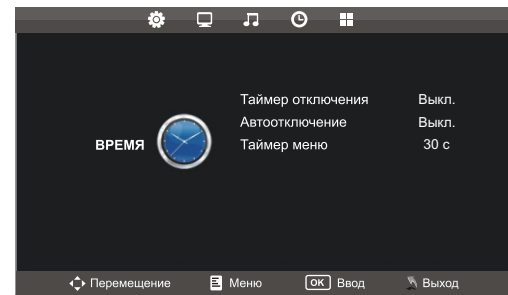

- Нажать кнопку «**MENU**» для отображения главного меню.
- Нажать ◀/▶ для выбора функции «**ВРЕМЯ**» в главном меню. Высветится первая опция.
- Нажать ▼/▲ для выбора функции, которую необходимо настроить в меню «**ВРЕМЯ**».
- Нажать ◀/▶ для осуществления настройки.
- По завершению настройки, нажать кнопку «**MENU**» для сохранения изменений и возврата в предыдущее меню.

Таймер отключения

Нажать кнопку ▼/▲ для выбора **Таймер отключения**, далее нажать кнопку «**OK**» для входа в подменю. Нажать ▼/▲ для выбора параметров.

Автоотключение

Нажать кнопку ▼/▲ для выбора **Автоотключение**, далее нажать кнопку «**OK**» для входа в подменю. Нажать ▼/▲ для выбора параметров. Совет: если с пульта ДУ не поступают команды, телевизор выключится автоматически по истечении предустановленного промежутка времени. Отсчёт времени начинается заново после каждой команды, поступающей с пульта ДУ.

Таймер меню

Нажать кнопку ▼/▲ для выбора **Таймер меню**, далее нажать кнопку «**OK**» для входа в подменю. Нажать ▼/▲ для выбора параметров.

ПАРАМЕТРЫ

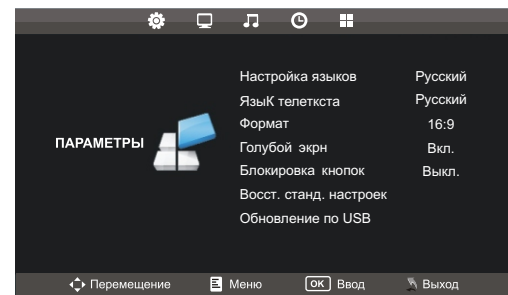

- Нажать кнопку «**MENU**» для отображения на экране в главном меню.
- Нажать кнопку ▼/▲ для выбора функции «**ПАРАМЕТРЫ**» в главном меню, будет выбрана первая опция.
- Нажать кнопку ▼/▲ для выбора того параметра, который Вы хотите изменить в меню «**ПАРАМЕТРЫ**».
- Нажать кнопку ◀/▶ для осуществления настройки.
- По завершении настройки, нажать кнопку «**MENU**» для сохранения изменений и возврата в предыдущее меню.

Настройка языков

Нажать кнопку ▼ / ▲ для выбора пункта «**Настройка языков**», затем нажать кнопку «**ОК**» для входа в подменю. Нажать ◀ / ▶ для выбора параметров.

Язык телетекста

Нажать кнопку ▼ / ▲ для выбора функции «**Язык телетекста**», затем нажать кнопку «**ОК**» для входа в подменю. Нажать ▼ / ▲ для выбора параметров.

Формат

Нажать кнопку ▼ / ▲ для выбора функции «**Формат**», затем нажать кнопку «**ОК**» для входа в подменю. Нажать кнопку ▼ / ▲ для выбора формата изображения. (Доступные режимы: Авто, 4:3, 16:9, Zoom 1 и Zoom 2 (Увеличение)). Не доступно для режима ATV.

Голубой экран

Нажать кнопку ▼ / ▲ для выбора функции «**Голубой экран**», затем нажать кнопку «**ОК**» для выбора Вкл. или Выкл.

Блокировка кнопок

Нажать кнопку ▼ / ▲ для выбора функции «**Блокировка кнопок**», затем нажать кнопку «**ОК**» для выбора Выкл. или Вкл. Если данный параметр включен, кнопки на панели управления телевизора будут заблокированы.

Восстановление стандартных настроек

Нажать кнопку ▼ / ▲ для выбора функции «**Восст. станд. настроек**», затем нажать кнопку «**ОК**» для входа в подменю. Нажать кнопку ▼ / ▲ для выбора пункта - произойдёт сброс к заводским настройкам по умолчанию.

Обновление ПО USB

Нажать кнопку ▼ / ▲ для выбора функции «**Обновление ПО USB**», затем нажать кнопку «**ОК**» для обновления ПО через USB-интерфейс.

ЭКРАН

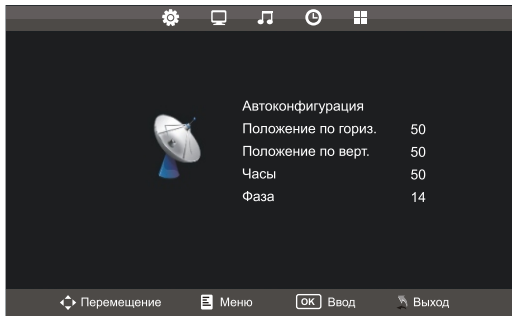

- Нажмите кнопку «**MENU**» для отображения главного меню.
- Нажмите кнопку ▼ / ▲ для выбора того параметра, который Вы хотите настроить в меню «**ЭКРАН**».
- Нажмите кнопку ◀ / ▶ для осуществления настроек.
- По завершении настроек, нажать кнопку «**MENU**» для сохранения изменений и возврата в предыдущее меню.

Автоконфигурация

Нажмите кнопку ▼ / ▲ для выбора функции «**Автоконфигурация**», затем нажать кнопку «**ОК**» для запуска автоматического поиска.

Положение по горизонтали

Нажмите ▼ / ▲ для выбора функции «**Положение по гориз.**», затем нажать кнопку «**ОК**» для перехода в подменю. Нажмите ◀ / ▶ для осуществления настроек.

Положение по вертикали

Нажмите ▼ / ▲ для выбора функции «**Положение по верт.**», затем нажать кнопку «**ОК**» для перехода в подменю. Нажмите ◀ / ▶ для осуществления настроек.

Часы

Нажмите ▼ / ▲ для выбора функции «**Часы**», затем нажать кнопку «**ОК**» для перехода в подменю. Нажмите ◀ / ▶ для осуществления настроек.

Фаза

Нажмите ▼ / ▲ для выбора функции «**Фаза**», затем нажать кнопку «**ОК**» для перехода в подменю. Нажмите ◀ / ▶ для осуществления настроек.

Примечания:

1. Функция «**ШУМОПОДАВЛЕНИЕ**» не работает при включенной опции «**ИЗОБРАЖЕНИЕ**»;
2. Меню и описание «**ЗВУК**» аналогичны меню и описанию режима «**ТВ**».
3. Меню и описание «**ВРЕМЯ**» аналогичны меню и описанию режима «**ТВ**».

МЕДИА

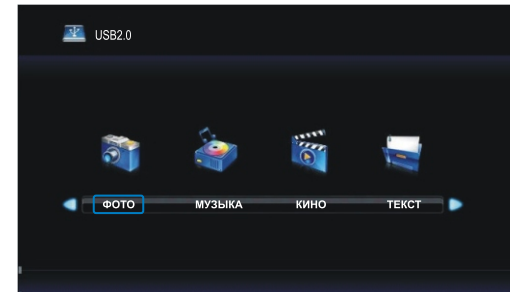

Примечание: Перед началом работы в меню «Media» (аудио- и видеоданные, текст), подключите USB-устройство, затем нажмите кнопку «**SOURCE**» для указания источника данных.

- Нажмите ▼ / ▲ для выбора аудиоданных и видеоданных в меню «**Источник**», затем нажмите кнопку «**ОК**» для доступа к данным.

- Нажмите кнопку ◀ / ▶ для выбора того параметра, который Вы хотите настроить в меню аудиоданных и видеоданных, затем нажать кнопку «**ENTER**» для входа в подменю.

ФОТО

- Нажмите кнопку ◀ / ▶ для выбора пункта «**Фото**» в главном меню, затем нажмите кнопку «**ОК**».
- Нажмите «**Возврат**» меню для возврата в предыдущее меню и «**Exit**», чтобы покинуть меню.
- Нажмите кнопку ◀ / ▶ для выбора того дискового накопителя данные на котором Вы хотите просмотреть, затем нажать кнопку «**ОК**» для входа в корень дискового накопителя.
- Нажмите кнопку ◀ / ▶ для выбора пункта возврата в предыдущее меню.
- Нажмите кнопку ◀ / ▶ для выбора того файла, который Вы хотите просмотреть в меню выбора файла, затем нажмите кнопку, находясь на файле, для отображения картинки. При переходе к пункту файла, справа появится информация о файле, в центре появится картинка предпросмотра.

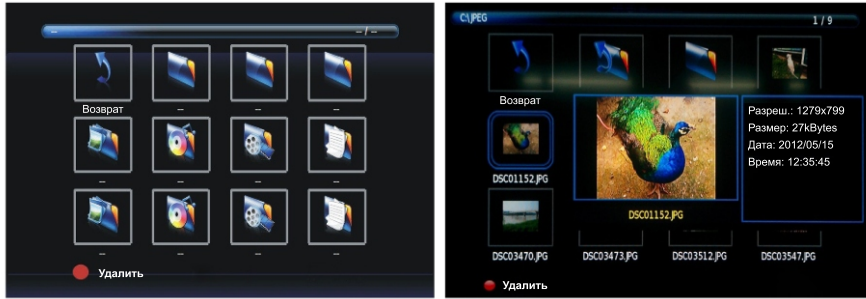

Повторить все

Повторить все

Нажмите кнопку ◀ / ▶ для выбора функции повтора, нажать кнопку «OK» для выбора «Repeat none/all/1» (Не повторять/повторить все/1).

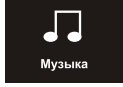

Музыка

Музыка

Нажмите кнопку ◀ / ▶ для выбора пункта «Music», нажмите кнопку «OK» для проигрывания музыки в фоновом режиме.



Плейлист

Список воспроизведения

Нажмите кнопку ◀ / ▶ для выбора пункта «Playlist», нажмите «OK» для входа.



Информация

Информация

Нажмите кнопку ◀ / ▶ для выбора пункта «Info», нажать кнопку «OK» для входа. Отобразится детальная информация на картинке.

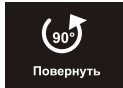

Повернуть

Повернуть

Нажмите кнопку ◀ / ▶ для выбора пункта «Rotate». Вы можете выбрать направление поворота картинки в прямом или обратном порядке.

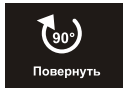

Повернуть



Уменьшить

Увеличить/Уменьшить

Данная функция используется для увеличения или уменьшения изображения



Увеличить



Перемещение

Перемещение по изображению

Если изображение достаточно велико и выходит за рамки экрана, данную функцию можно использовать для перемещения по изображению.

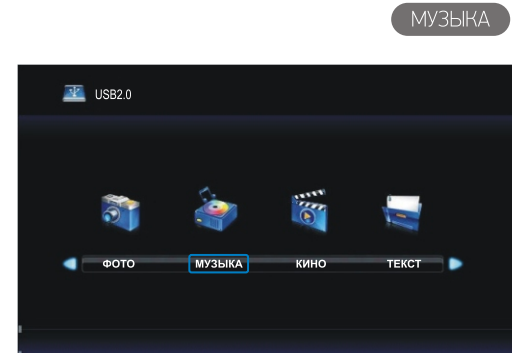

МУЗЫКА

- Нажмите кнопку ◀ / ▶ для выбора пункта «МУЗЫКА» в главном меню, затем нажмите кнопку «OK» для входа.
- Нажмите «Возврат» для возврата в предыдущее меню и нажмите «EXIT» для выхода.

- Нажмите кнопку ◀ / ▶ для выбора дискового накопителя, затем нажмите кнопку «ENTER» для входа.
- Нажмите кнопку ◀ / ▶ для возврата в предыдущее меню. При переходе на изображение функции в меню, информация о файле появится справа, музыкальный проигрыватель будет отображен в середине.



Нажмите кнопку ◀ / ▶ для выбора того файла, который Вы хотите посмотреть, в меню выбора файла. Затем, нажмите кнопку «OK» для добавления файла в список воспроизведения. Нажмите на изображение файла для отображения его данных.

Нажмите кнопку ◀ / ▶ для выбора в нижней части экрана нужного меню. Нажмите «Возврат» для возврата в предыдущее меню и кнопку «EXIT» для выхода из всех страниц меню.

Основные функции

Большинство функций по работе с музыкой, аналогично функциям по работе с изображениями.

ВИДЕО

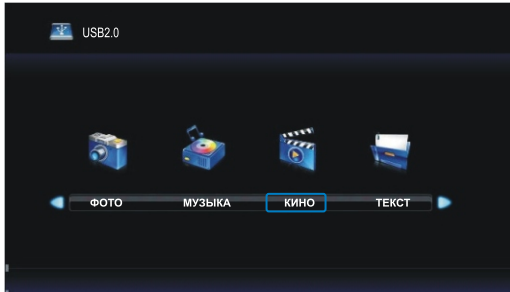

- Нажмите кнопку ◀ / ▶ для выбора пункта «**ВИДЕО**» в главном меню, затем нажмите кнопку «**ОК**» для входа в меню.
- Нажать кнопку «**Возврат**» для возврата в предыдущее меню и кнопку «**EXIT**» для выхода из всех страниц меню.

- Нажмите кнопку ◀ / ▶ для выбора того дискового накопителя, содержимое которого хотите просмотреть, затем нажмите кнопку «**ОК**» для входа.
- Нажмите кнопку ◀ / ▶ для выбора «**Возврат**» для возврата в предыдущее меню.
- При выделении выбранного файла, информация о файле появится справа, предварительное проигрывание видеоролика будет осуществляться в середине экрана.
- Нажмите на иконку файла для его воспроизведения.
- Нажмите кнопку на экране для выбора нужного меню в нижней части экрана, затем нажмите кнопку «**ОК**» для входа в меню.
- Нажмите «**Возврат**» для возврата в предыдущее меню и «**EXIT**» для выхода из всех страниц меню.

Основные функции

Выбрав данную функцию, Вы можете повторить воспроизведение отрезка от «А» до «В». Большинство функций режима «Видео» аналогичны режиму «Фото».



Выбрав данную функцию, Вы можете повторить воспроизведение отрезка от «А» до «В».

Большинство функций режима «Видео» аналогичны режиму «Фото».

ТЕКСТ

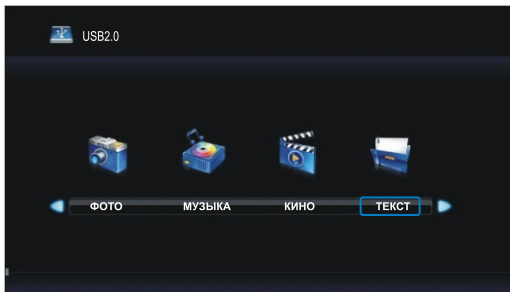

- Нажмите кнопку ◀ / ▶ для выбора пункта «**ТЕКСТ**» в главном меню, затем нажмите кнопку «**ОК**» для входа.
- Нажмите «**Возврат**» для возврата в предыдущее меню и «**exit**» для выхода из всех страниц меню.

Большинство функций по работе с текстом аналогично функциям по работе с изображениями.

Формат данных	Расш. файла	Кодек		Примечание
		Видео	Аудио	
Кино	.avi	MPEG	Mp3, WMA, AAC MP2, PCM	Макс. разреш-е и частота кадров: 720p@30 кадров в с. Макс. скор. передачи данных: 10 Мбит/с
		Xvid, MPEG-2, MPEG-4		
	.mp4	MPEG-2M PEG-4		Макс. разреш-е и частота кадров: 720p@30 кадров в с. Макс. скор. передачи данных: 20 Мбит/с
	.ts/.trp	MPEG-2		
	.mkv/.mov	MPEG-4		Макс. разреш-е: 352x88 Макс. скор. передачи данных: 20 Мбит/с
	.mpg	MPEG-1, MPEG-2		
	.dat	MPEG-1		
.vob	MPEG-2	MP2	Макс. разреш-е: 720 x 76 Макс. скор. передачи данных: 20 Мбит/с	
		COOK	Макс. разреш-е и частота кадров: 720p@30 кадров в с. Макс. скор. передачи данных: 10 Мбит/с	
.rm/ .rmvb	RV8, RV9, RV10			
Музыка	.mp3	~	MP3	Интервал выборки: 32К~48 КГц Скорость перед. данных: 32К~320 кбит/с Канал: Моно/Стерео
	.wma	~	WMA	
	.m4a/ .aac	~	AAC	Интервал выборки: 8К~48 КГц Скорость перед. данных: 24К~384 кбит/с Канал: Моно/Стерео
Фото	.jpg/ .jpeg	прогрессивный JPEG		Макс. разреш-е: 1024 x 68
		базовый JPEG		Макс. разреш-е: 15360 x 640
	.bmp	~		Макс. разреш-е: 9600 x 400 Цвет. разреш. спос-ть: 1/4/8/16/24/32 бит на пикс.
		.png	Построчный	
Черезстрочный			Макс. разреш-е: 1200 x 800	
Файловая система: Высокоскор. файл. сист. FS, FAT32, FAT16, NTFS (NTFS не поддерживает сжат. файлы). Макс. ёмкость HDD – 1ТБ				

Отображение телетекста

1. Выбрать аналоговый телеканал, поддерживающий телетекст;
2. Нажмите «ТЕХТ» для перехода к страницам телетекста;
3. Снова нажмите «ТЕХТ» для возврата в режим «TV».

Выбор страницы телетекста

Введите номер страницы, используя кнопки с цифрами. Номера страниц всегда трехзначные. Если Вы ввели неверный номер, закончите ввод трёх цифр, далее введите верный номер страницы.

HOLD (заблокировать страницу)

Нажать кнопку HOLD для блокирования страницы, снова нажмите данную кнопку для разблокирования страницы.

INDEX (оглавление)

Нажать кнопку INDEX для перехода на главную страницу телетекста.

Увеличение размера текста

Вы можете увеличить размер текста вдвое для того, чтобы его было проще читать.

1. Нажмите кнопку «SIZE» для увеличения размера текста в верхней части экрана вдвое;
2. Снова нажмите кнопку «SIZE» для увеличения размера текста в нижней части экрана вдвое;
3. Снова нажмите кнопку «SIZE» для возврата к нормальному размеру текста.

Reveal mode

Нажатие кнопки «Reveal» на пульте ДУ открывает скрытый текст в телетексте (ответы на головоломки и загадки).

Подстраницы

Телетекст может содержать несколько подстраниц. Для чтения подстраниц, необходимо выполнить следующее:

1. Нажатие кнопки «subpage» приведет к переходу на подстраницу. Далее можно выбрать номер страницы, используя кнопки с цифрами на пульте ДУ. Например, если нужно перейти на третью страницу, необходимо ввести 003;
2. Нажмите кнопку «SUBPAGE» для выхода из подстраницы;
3. Нажмите кнопку «ТЕХТ» для возврата к просмотру телеканалов.

Цветные кнопки (красная, зеленая, жёлтая и синяя)

Нажимайте данные кнопки для перехода к тексту соответствующего цвета.

В случае возникновения проблем с телевизором, проверьте нижеуказанное.

В том случае, если проблема не решена, отсоедините телевизор и свяжитесь с сервисным центром.

Поиск и устранение неисправностей.

Отсутствуют звук и изображение

- Проверить корректность подсоединения шнура питания телевизора к розетке
- Перевести переключатель, размещенный на задней панели управления, в положение «Вкл».
- Нажать кнопку «POWER» на передней панели телевизора;
- Проверить настройки яркости и контрастности.

Есть картинка, отсутствует звук

- Отключить режим «Mute», увеличить громкость звука;
- Переключить канал, возможно, проблема с каналом, а не с телевизором;
- Проверить подключение кабеля передачи аудио сигнала, в случае использования внешнего усилителя.

Не работает пульт ДУ

- Убрать помеху в виде предметов, расположенных между телевизором (например, элементы мебели). Помеха может мешать передаче сигнала от пульта ДУ к датчику, Расположенному на телевизоре;
- Правильно разместить элементы питания в пульте ДУ (соблюдая указанную полярность);
- Выбрать соответствующий режим работы пульта ДУ (TV или VCR);
- Защитить телевизор от попадания прямых солнечных лучей;
- Если все вышеперечисленное не помогает, поменять элементы питания в пульте ДУ.

Внезапное отключение телевизора

- Проверить таймер в режиме «Таймер отключения»;
- Проверить таймер розетки, к которой подключен шнур питания телевизора;
- Убедиться, что текущий источник сигнала находится в активном режиме.

Медленное появление изображения после включения телевизора

Это нормально, как правило, для появления изображения после включения экрана требуется несколько секунд.

Свяжитесь с сервисным центром, если изображение не появилось по истечении 5 минут после включения телевизора.

Отсутствие изображения, либо изображение низкого качества

- Изменить режим цветности в меню «ИЗОБРАЖЕНИЕ»;
- Телевизор и кассетный видеоманитофон должны располагаться на некотором расстоянии друг от друга;
- Попробовать переключить канал. Возможно, проблема в телеканале;
- Проверить подключение кабелей передачи видеосигнала;
- Изменить настройку яркости в режиме «ИЗОБРАЖЕНИЕ»

На экране отображаются горизонтальные и вертикальные полосы. Картинка трясётся.

- Проверить наличие возможных источников помех, расположенных поблизости. Возможные источники помех: электроприборы, электроинструменты.

Слабый прием некоторых каналов.

- Возможны проблемы с просматриваемым каналом. Проверить прием других каналов, переключившись на них;
- Телевещательный сигнал слишком слаб или прерывается;
- Проверить наличие возможных помех на пути вещательного сигнала.

На изображении видны полосы или изображение мерцает.

- Проверить целостность антенны на крыше, попробовать отрегулировать положение антенны, чтобы получить сигнал лучшего качества.

Один из динамиков телевизора не работает

- Проверить настройки баланса звука в меню «ЗВУК».

Примечание: информация на данной странице относится только к проблемам, связанным с видеоадаптером (VGA).

НЕИСПРАВНОСТИ И СПОСОБЫ ИХ УСТРАНЕНИЯ:

Отсутствует сигнал

- Изменить разрешение, горизонтальную или вертикальную развертку источника (ПК и т.д.).
- Проверить подсоединение кабеля передачи сигнала к ПК и к телевизору;
- Проверить подключение источника сигнала.

На экране телевизора вертикальная полоса

- Включить режим автоматической настройки или измените вертикальную или горизонтальную развертку экрана.

Цвета отображаются некорректно либо частично не отображаются

- Проверить подключение кабеля передачи видеосигнала;
- Переустановить драйвера и ПО видеокарты, если источник сигнала – компьютер.

Обслуживание телевизора

Регулярная и аккуратная чистка телевизора продлит срок его службы. Перед чисткой телевизора необходимо отключить телевизор и извлечь шнур питания из розетки.

Чистка экрана

- Предлагаем Вам отличный способ удаления пыли с экрана телевизора. Намочите мягкую ткань тёплой водой и небольшим количеством смягчителя ткани, или жидкости для промывки. Выжмите ткань (она должна быть практически сухой) и, далее, используйте ее для удаления пыли с экрана.
- По завершении чистки убедиться в отсутствии влаги на телевизоре.

Чистка пластиковых элементов.

Пластиковые элементы телевизора следует вытирать мягкой, сухой, неволокнистой тканью. Не использовать мокрую ткань.

Во время отсутствия.

- Если Вы не собираетесь использовать телевизор в течение некоторого времени (например, если Вы отправляетесь в отпуск), необходимо отключить шнур питания от розетки и отсоединить кабель антенны для защиты телевизора от возможных повреждений, вызванных ударом молнии или скачков напряжения.

МОДЕЛЬ	TL32H700B
РАЗРЕШЕНИЕ	1366 x 768
СООТНОШЕНИЕ СТОРОН	16:9
КОНТРАСТНОСТЬ	3000:1
ЯРКОСТЬ	250 кд/м ²
ПИТАНИЕ	100-240В-50/60Гц
ПОТРЕБЛЕНИЕ ЭЛЕКТРОЭНЕРГИИ	100 Вт
ДИНАМИКИ	2x10 Вт

Информация, содержащаяся в настоящем руководстве пользователя, предназначена для использования исключительно в справочных целях. Компания имеет право изменять конструкцию и техническую характеристику изделия без предварительного уведомления. Срок службы изделия два года.

Технические характеристики и конструкция могут изменяться без предварительного уведомления об улучшении.

РУКОВОДСТВО ПО МОНТАЖУ ТЕЛЕВИЗОРА НА СТЕНЕ

Подсоединение подставки

Положить телевизор экраном вниз на защищенную поверхность. Вставить опору в соответствующий разъем телевизора и затяните винты (поставлены в коробке с принадлежностями) в круглой зоне подставки с помощью отвертки, включённой в комплект поставки.

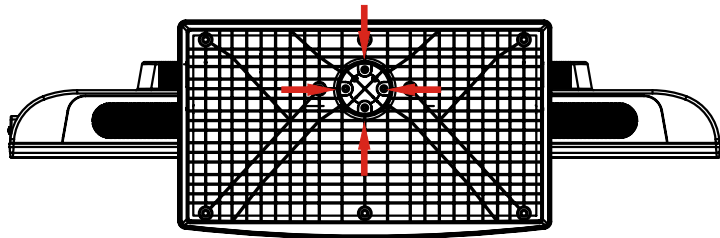

Крепление телевизора на стене

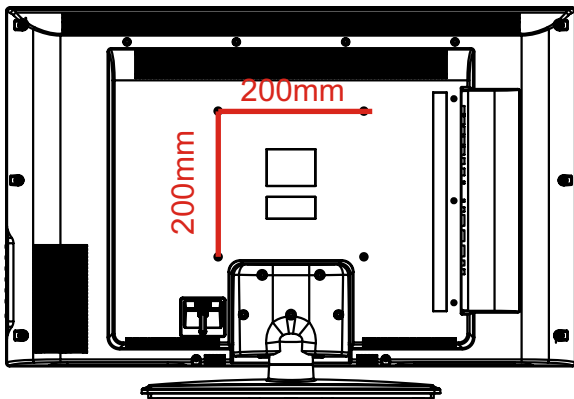

При закреплении телевизора с помощью кронштейна, либо а стене, необходимо проконсультироваться с квалифицированным установщиком для получения дальнейших указаний.

Монтажная спецификация: 200мм x 100мм, с использования винтов М5(не входят в комплект поставки. Длина винта не должна превышать 12 мм.

Примечание: длина винтов (например, 12 мм) обозначает глубину проникновения винта в поверхность.

При покупке винтов необходимо дополнительно учесть толщину монтажной панели для определения точной требуемой длины винта.

CONTENTS

IMPORTANT SAFETY INSTRUCTIONS.....	1
SETTING UP AND USING YOUR TV.....	3
SOCKETS ON THE BACK OF YOUR TV.....	5
REMOTE CONTROL INSTRUCTION.....	6
BASIC MENU OPERATION.....	8
USB MULTIMEDIA PLAYBACK FORMAT.....	18
HOW TO USE THE TELETEXT OF THIS UNIT.....	19
IF YOU'RE HAVING PROBLEMS.....	20
YOUR TV'S SPECIFICATIONS.....	22
WALL MOUNTING ASSEMBLY INSTRUCTION.....	23

IMPORTANT SAFETY INSTRUCTIONS

WARNING! Do not let your TV become wet (for example, by keeping it in a damp room, leaving it outside or dripping water on it). You must not put objects filled with water on your TV (including vases of water).

- Read these instructions carefully
- Do not put your TV near water
- Only clean your TV with a dry cloth
- Do not block the ventilation openings
- Do not put your TV near any heat source (such as radiators or stoves), or near equipment (including amplifiers) that produce heat
- Your TV is either fitted with a polarised plug or grounding-type plug. A polarised plug has two blades with one wider than the other. A grounding-type plug has two blades and a third grounding prong. The wide blade or the third prong is provided for your safety. If the provided plug does not fit into your outlet, ask an electrician to replace your plug socket so that it fits your TV plug.
- Do not walk on, trap, pinch or damage the power cord. Take care that the cord is not pulled, especially at plug sockets and where it comes out of the TV.
- Only use attachments and accessories (included with your TV) that we have approved.
- Only use TV trolleys, stands, tripods or tables that we approve. If you use a trolley/table with your TV, be careful when you move it. So that it doesn't tip over.
- Unplug your TV both power and antenna during lightning storms or when you won't be using it for a week or more.
- If your TV needs repairing, use a qualified service technician. If you damage your TV, it will need to be serviced.
- Be careful when you plug the power cord into a socket. Do not overload wall sockets. They could damage your TV and could give you an electric shock or cause a fire. Check your TV's power cord from time to time, and unplug your TV if the power cord looks worn. Stop using it until you have had the power cord replaced by a qualified technician. Do not twist, kink or pinch the power cord.
- Disposing of your TV. The fluorescent lamp inside your TV has a small amount of mercury in it. Phone your local council to find out where your nearest recycling centre is located to ensure the TV is scrapped in compliance with UK@EU regulations.

Note:

- If your TV is cold, there may be some small flickers when you turn it on. This is normal and there is nothing wrong with your TV.
- Avoid touching the LCD screen with any object or holding your finger against it as this may cause damage.

IMPORTANT SAFETY INSTRUCTIONS



You will see these stickers on your TV.



This symbol means there are wires in your TV which are not insulated. If you touch these wires, you may get an electric shock.



This symbol means you should read the servicing guide before you take further action.

CAUTION!

You should not service your TV unless you are qualified to do so. If your TV breaks down, contact a qualified TV engineer.



Make sure you plug in your TV securely.



If you use your TV to play video games or connect to your computer to use as a screen, keep brightness and contrast at a low level. Images with a high level of brightness or contrast may burn on to the screen permanently.

How to clean your TV:

1. Wipe the TV screen with a soft, dry cloth.
2. Do not use solvent methyl benzene. Strong chemicals may damage your TV screen.
3. Make sure you switch the TV off before you clean it.

SETTING UP AND USING YOUR TV

1. Check the voltage shown on the serial number or rating label on your TV, and make sure your TV is compatible with the voltage in your home. If you are not sure about the voltage you have, please contact your distributor or an electrician.
2. Make sure you plug the power cable into the socket securely. If you have problems plugging in your TV, please contact the shop you bought your TV from to replace the power cable.



The plug is designed, so that it will only fit one way. If you have problems plugging in the socket properly, please contact the shop you bought your TV from.

1. Do not overload power sockets or extension cords when you are setting up your TV. If you overload the power sockets or extension cords, you could receive an electric shock or cause a fire.
2. Do not place any objects on the power cord when you are setting up your TV. Keep your TV screen away from any sharp objects such as screw drivers or knives so that you don't scratch or damage the TV screen. Only use the correct power cord when you set up your TV.
3. Make sure you turn off your TV when you are not using it. If you won't be using your TV for a week or more, unplug both power and aerial connections.
4. The vents at the back of your TV are to let air cool the inside of your TV, so it doesn't overheat. Please make sure the vents are not blocked.
5. Do not put your TV on a bed, sofa or carpet. This may block the vents.
6. Do not put your TV in an enclosed space, such as on a bookshelf or in a TV cabinet. Doing this may block the vents.
7. Keep your TV away from direct sunlight.
8. Do not place your TV on an unsteady shelf or desk. The TV could fall and injure you.
9. Do not put objects inside the TV (such as children's toys). Doing this could give you an electric shock or damage the parts inside your TV.

When you must call a technician.

If any of the following happens, unplug your TV and contact the shop you bought your TV from or a qualified technician to repair your TV.

1. If the power cord or plug is damaged
2. If liquid gets into the screen
3. If your TV is damp or wet
4. If your TV is damaged
5. If the TV doesn't work properly.

The temperatures your TV will work in

Your TV will only work when the temperature is in the range of 0°C - 40°C.

Do not try to repair your TV yourself. There is high voltage inside it and you could receive an electric shock.

WHAT IS INCLUDED WITH YOUR TV

WHAT YOUR TV SHOULD LOOK LIKE

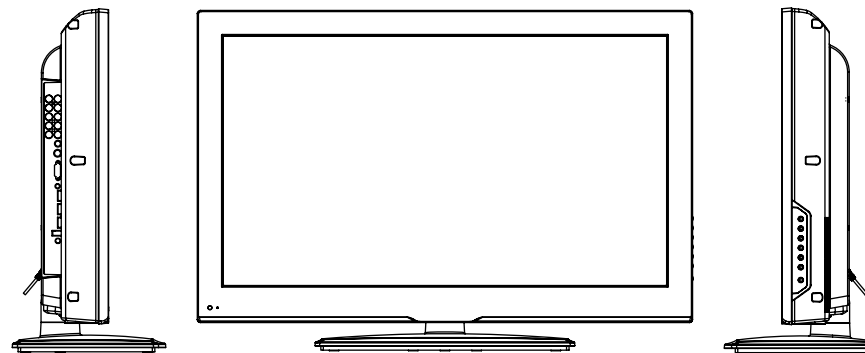

WHAT IS INCLUDED WITH YOUR TV

- LCD TV
- Remote Control
- User Guide
- Two AAA batteries

HOW TO USE YOUR REMOTE CONTROL

1. Take the back cover off your TV remote and put two AAA batteries into the remote control. Make sure the + and - symbols on your batteries match the diagram.
2. Replace the batteries. So they are facing the right way. If you won't be using the remote control for a long time, take the batteries out. Use your remote control carefully. Do not drop. Keep the remote control away from water, direct sunlight and hot surfaces.

SOCKETS ON THE BACK OF YOUR TV

1. Press «VOL+» or «VOL-» to increase or decrease the volume.
2. Press «CH+» or «CH-» to scan through channels.
3. Press «MENU» to bring up the main menu on the screen.
4. Press «SOURCE» to select the input source.
5. Press «STANDBY» button to turn standby mode on or off.
6. **POWER INDICATOR:** Show red in standby mode, show green or blue when your TV is switched on.
7. **REMOTE SENSOR:** Infrared sensor for the remote control.

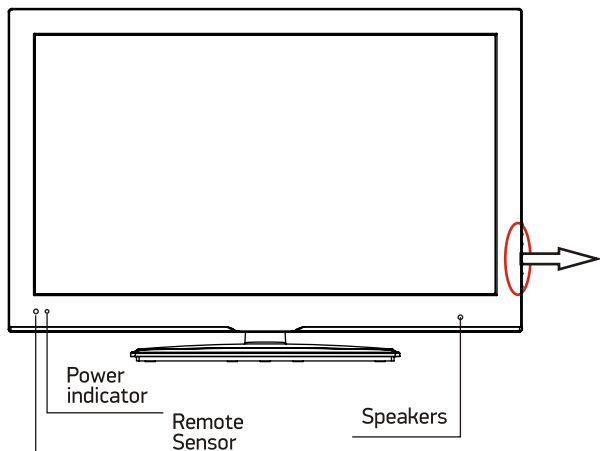

VOL +
VOL -
CH +
CH -
MENU
SOURCE
STANDBY

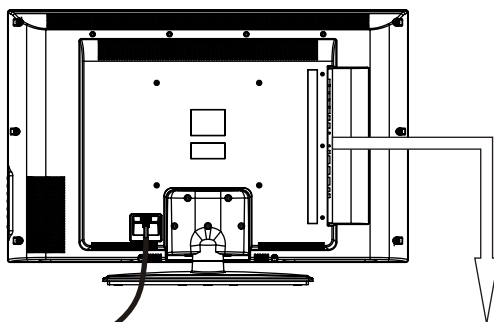

USB: Connect to portable usb device
HDMI: Connect the HDMI output jack of DVD
VGA: Connect a computer to these jacks
PC AUDIO: Connect the Audio output jack of PC
SCART: This socket connects your DVD player video signal output to your TV
COAX: Connect the SPDIF receiver
R/L AUDIO: Connect the Video/YPbPr AUDIO output jack of DVD.

USB HDMI1 HDMI2 HDMI3 VGA SCART Coax Video R L PC Head Y Pb Pr Audio Phone RF

VIDEO: Connect the Video output jack of DVD or VCR
Headphone: Connect the earphone
RF IN: Connect the antenna
YPbPr: Connect the YPbPr output jack of DVD or VCR
Power Cord: Main power input

REMOTE CONTROL INSTRUCTION

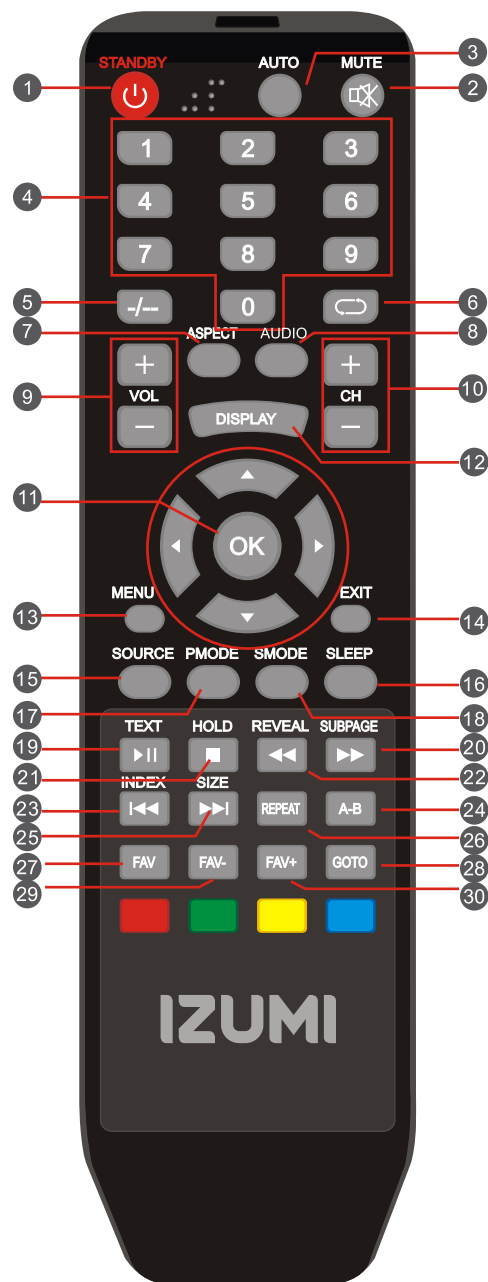

1. **STANDBY:** Turns the TV on or off.
2. **MUTE:** Turns the sound off from the TV.
3. **AUTO:** Press this button to select the default screen size (aspect ratio) on your TV (only for PC).
4. **NUMBER BUTTONS (0-9):** Press 0-9 to select a TV channel directly when you are watching TV. The channel will change after 2 seconds.
5. **-/-:** Press this button to enter a program number for multiple program channel such as 2-1, etc.
6. **↶:** Returns to the previous channel.
7. **ASPECT:** Press this button to change the aspect of your TV.
8. **NICAM:** Under TV mode, cycles through the TV sound options.
9. **VOL(+)/VOL(-):** Increase or decrease the sound level.
10. **CH(+)/CH(-):** Press to scan through channels.
11. **THUMBSTICK (▲/▼/▶/◀/OK):** Allows you to navigate the on-screen menus and adjust the system settings to your preference.
12. **DISPLAY:** Press to display the source and channel's information.
13. **MENU:** Brings up the main TV menu on the screen.
14. **EXIT:** Press this button to exit the on screen display.
15. **SOURCE:** Press to cycle through the input source.
16. **SLEEP:** Select amount of time. Let your TV turn off automatically.

REMOTE CONTROL INSTRUCTION

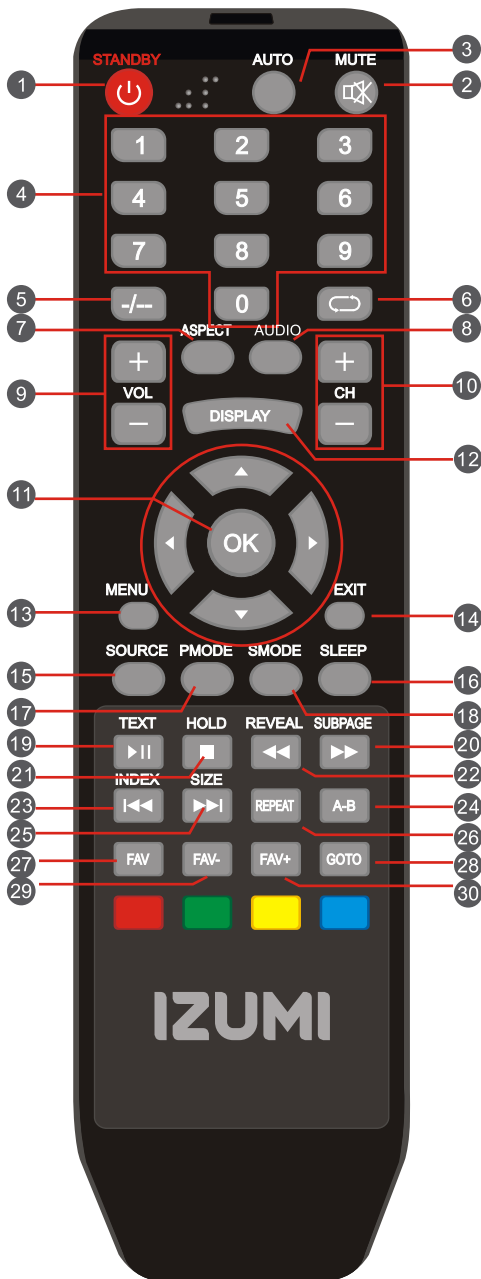

17. PMODE: Selects various preset picture settings.
 18. SMODE: Selects various preset sound settings.
 19. TEXT: Press this button to switch on or off teletext.
 20. SUBPAGE: Go to sub coded pages.
 21. HOLD: Press this button to freeze or unfreeze the teletext screen you are viewing.
 22. REVEAL: Press this button to show or hide text, for example a text quiz.
 23. INDEX: Press this button to select the teletext index page.
 24. A-B: Repeat play point A and B.
 25. SIZE: Press this button to expand the text size while you are in teletext.
 26. REPEAT: Repeat the program.
 27. FAV: Press this button to show the favourite channel menu on your TV screen when you watch TV programmes.
 28. GOTO: Press this button to start playing the device
 - 29.30. FAV+/FAV-: Press to increase/decrease your favourite program in ATV mode.
- ◀ Play/pause button in MEDIA mode.
 - Stop button in MEDIA mode.
 - ◀◀ Select the MEDIA's previous chapter.
 - ◀◀ Reverse the MEDIA movie to a previous scene.
 - ▶▶ Fast forward the MEDIA to the next scene.
 - ▶▶ Select the MEDIA movie next chapter.
- RED GREEN YELLOW BLUE key:
Press the buttons according to the color displaying on the screen to enter.

BASIC OPERATION

SELECT INPUT SOURCE

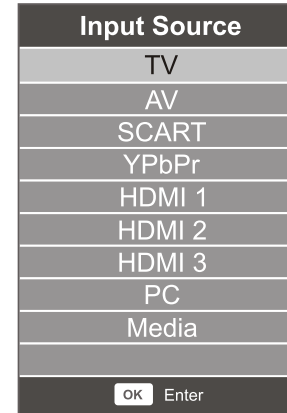

- Press «SOURCE» button on the TV or SOURCE button on the remote control to display the input source list.
- Press ▼ / ▲ button to select the input source you want to watch.
- Press «OK» button to enter the input source.
- Press «EXIT» button to quit.

CHANNEL



- Press «MENU» button to display the main menu.
- Press ◀/▶ button to select **CHANNEL** in the main menu, it will highlight the first option.

- Press ▼ / ▲ button to select the option that you want to adjust in the **CHANNEL** menu.
- Press **OK** button to adjust.
- After finishing your adjustment, press «MENU» button to save and return back to the previous menu.

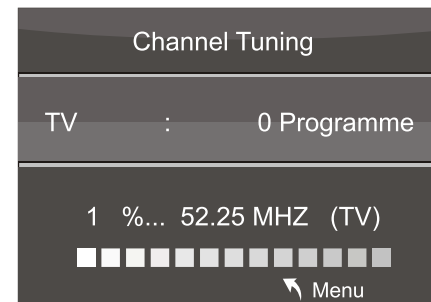

Auto Tuning

Press ▼ / ▲ button to select Auto Tuning, then press **OK** button to start auto search.

ATV Manual Tuning

Press ▼ / ▲ button to select ATV Manual Tuning, then press **OK** button to enter submenu.

BASIC OPERATION

ATV Manual Tuning

◀ - Current CH	1 ▶
Color System	PAL
Sound System	DK
Fine-Tune	49.75MHZ
AFC	Off
Search	
	↶ Menu

- Press ▼ / ▲ button to select channel number you want to store.
- Press ▼ / ▲ button to select the second option. Press ◀/▶ button to select Color system.
- Press ▼ / ▲ button to select the option. Press ◀/▶ button to select Sound system.
- Press ▼ / ▲ button to select search, then press ◀/▶ button to start tuning.

Programm Edit

● Delete	● Rename	● Move	● Skip
OK Enter	Fav	↶ Menu	

РЕДАКТОР ПРОГРАММ

This option has five functions

- Use Red button to delete the current channel.
- Use Green button to set the current channel to Rename.
- Use Yellow button and the ▼ / ▲ arrow button to move the current channel.
- Use Blue button to skip the current channel.
- Use «FAV» button set the current channel to your favorite channel.

If the current channel already be one of your favorite channel, press FAV button again will set it to a normal channel.

BASIC OPERATION

PICTURE

PICTURE	Picture mode	Standard
	Contrast	50
	Brightness	50
	Color	50
	Tint	50
	Sharpness	50
	Color Temperature	Cool
	Noise Reduction	Middle
↶ Move	Menu	OK Enter
		↷ Exit

- Press **MENU** button to display the main menu.
- Press ◀/▶ button to select **PICTURE** in the main menu, it will highlight the first option.
- Press ▼ / ▲ button to select the option that you want to adjust in the **PICTURE** menu.
- Press ◀/▶ button to adjust.
- After finishing your adjustment, press **MENU** button to save and return back to the previous menu.

Picture mode

Press ▼ / ▲ button to select **Picture Mode**, then press **OK** button to enter sub-menu.

Press ▼ / ▲ button to select (Available Picture mode: Dynamic, Standard, Mild, User).

You can change the value of contrast, brightness, color and sharpness when the picture is in **USER** mode.

TIPS: You can press PMODE button on the remote control to change the Picture Mode directly.

Contrast

Press ▼ / ▲ button to select **Contrast**, then press **OK** button to enter sub-menu. Press ◀/▶ button to adjust.

Brightness

Press ▼ / ▲ button to select **Brightness**, then press **OK** button to enter sub-menu. Press ◀/▶ button to adjust.

Color

Press ▼ / ▲ button to select **Color**, then press **OK** button to enter sub-menu. Press ◀/▶ button to adjust.

Tint

Press ▼ / ▲ button to select **Tint**, then press **OK** button to enter sub-menu. Press ◀/▶ button to adjust (Not available in PAL).

Sharpness

Press ▼ / ▲ button to select **Sharpness**, then press ◀/▶ button to adjust.

Color Temperature

Press ▼ / ▲ button to select **Color Temperature**, then press **OK** button to enter sub-menu.

Press ▼ / ▲ button to select. (Available Color Temperature: Cool, Medium, Warm.)

Noise Reduction

Press ▼ / ▲ button to select **Noise Reduction**, then press **OK** button to enter sub-menu.

Press ▼ / ▲ button to select. (Available Noise reduction: Off, Low, Middle, High.)

BASIC OPERATION

SOUND

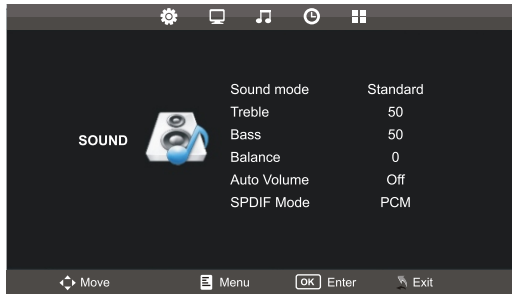

- Press «MENU» button to display the main menu.
- Press ◀/▶ button to select **SOUND** in the main menu, it will highlight the first option.
- Press ▼ / ▲ button to select the option that you want to adjust in the **SOUND** menu.
- Press ◀/▶ button to adjust.
- After finishing your adjustment, press **MENU** button to save and return back to the previous menu.

Sound mode

Press ▼ / ▲ button to select Sound Mode, then press **OK** button to enter sub-menu. Press ▼ / ▲ button to select (Available Sound mode: Standard, Music, Movie, Sports, User).

You can change the value of Treble and Bass when the sound is in **USER** mode.

TIPS: You can press **SOUND** button on the remote control to change the Sound Mode directly.

Treble

Press ▼ / ▲ button to select **Treble**, then press **OK** button to enter sub-menu. Press ◀ / ▶ button to adjust.

Bass

Press ▼ / ▲ button to select **Bass**, then press **OK** button to enter sub-menu. Press ◀ / ▶ button to adjust.

Balance

Press ▼ / ▲ button to select **Balance**, then press **OK** button to enter sub-menu. Press ◀ / ▶ button to adjust.

Auto volume

Press ▼ / ▲ button to select **Auto Volume**, then press **OK** button to select On or Off.

SPDIF mode

Press ▼ / ▲ button to select **SPDIF mode**, then press **OK** button to select PCM, Off or Auto.

BASIC OPERATION

TIME

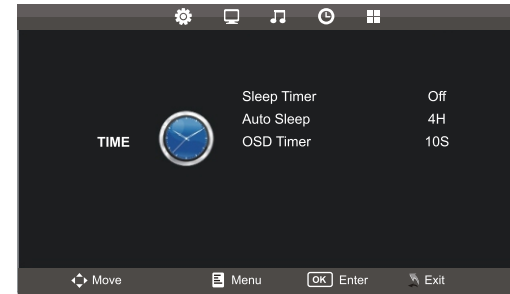

- Press «MENU» button to display the main menu.
- Press ◀ / ▶ button to select **TIME** in the main menu, it will highlight the first option.
- Press ▼ / ▲ button to select the option that you want to adjust in the **TIME** menu.
- Press ◀/▶ button to adjust.
- After finishing your adjustment, press **MENU** button to save and return back to the previous menu.

Sleep Time

Press ▼ / ▲ button to select **Sleep Time**, then press «**OK**» button to enter sub-menu. Press ▼ / ▲ button to select.

Auto sleep

Press ▼ / ▲ button to select **Auto Sleep**, then press «**OK**» button to enter sub-menu. Press ▼ / ▲ button to select. Tips: the remote control does not make any operation in the hypothesis time, it will close down automatically. If you do any operation, it will reset the time.

OSD Timer

Press ▼ / ▲ button to select **OSD Timer**, then press «**OK**» button to enter sub-menu. Press ▼ / ▲ button to select.

OPTION

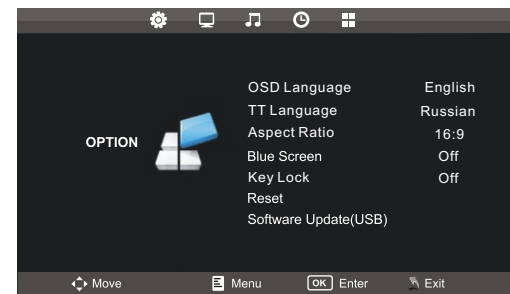

- Press «MENU» button to display the main menu.
- Press ▼ / ▲ button to select **OPTION** in the main menu, it will highlight the first option.
- Press ▼ / ▲ button to select the option that you want to adjust in the **OPTION** menu.
- Press ◀/▶ button to adjust.
- After finishing your adjustment , press «**MENU**» button to save and return back to the previous menu.

OSD Language

Press ▼ / ▲ button to select **OSD Language**, then press «OK» button to enter sub-menu. Press ◀ / ▶ button to select.

TT Language

Press ▼ / ▲ button to select **TT Language**, then press «OK» button to enter sub-menu. Press ▼ / ▲ для выбора параметров.

Aspect Ratio

Press ▼ / ▲ button to select **Aspect Ratio**, then press «OK» button to enter sub-menu. Press ▼ / ▲ button to select aspect ratio. (Available options are: Auto, 4:3, 16:9, Zoom 1, Zoom 2)

Blue Screen

Press ▼ / ▲ button to select **Blue Screen**, then press «OK» button to select On or Off.

Key Lock

Press ▼ / ▲ button to select **Key Lock**, then press «OK» button to select On or Off. When Key Lock's statue is on, you can't use the Key panel button.

Reset

Press ▼ / ▲ button to select **Reset**, then press «OK» button to enter sub-menu. Press ▼ / ▲ button to select YES to restore factory default settings.

Software Update (USB)

Press ▼ / ▲ button to select **Software Update**, then press «OK» button to update software using USB.

SCREEN

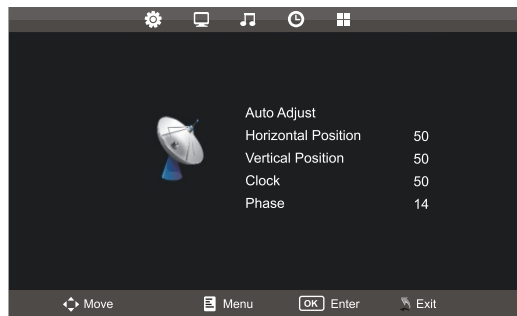

- Press «MENU» button to display the main menu.
- Press ▼ / ▲ button to select the option that you want to adjust in the **SCREEN** menu.
- Press «◀ / ▶» button to enter the sub-menu.
- After finishing your adjustment, press **MENU** button to save and return back to the previous menu.

Auto Adjust

Press ▼ / ▲ button to select **Auto Adjust**, then press «OK» button to start adjusting automatically.

Horizontal Position

Press ▼ / ▲ button to select **Horizontal Position**, then press «OK» button to enter sub-menu. Press ◀ / ▶ button to adjust.

Vertical Position

Press ▼ / ▲ button to select **Vertical Position**, then press «OK» button to enter sub-menu. Press ◀ / ▶ button to adjust.

Clock

Press ▼ / ▲ button to select **Clock**, then press «OK» button to enter sub-menu. Press «◀ / ▶» button to adjust display size.

Phase

Press ▼ / ▲ button to select **Phase**, then press «OK» button to enter sub-menu. Press «◀ / ▶» button to adjust.

NOTE:

1. Noise reduction in **PICTURE** option is invalid.
2. **SOUND** menu and description are the same as that for TV mode.
3. **TIME** menu and description are the same as that for TV mode.

MEDIA

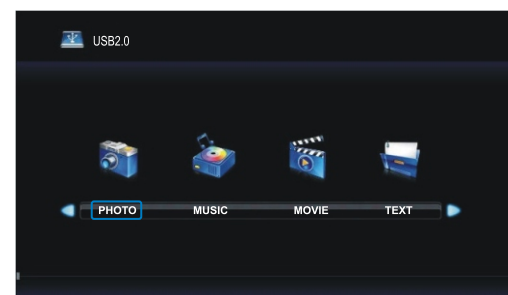

Note: Before operating Media menu, plug in USB device, then press **SOURCE** button to set the input source to **MEDIA**.

- Press ▼ / ▲ button to select **MEDIA** in the Source menu, then press **OK** button to enter.

- Press ◀ / ▶ button to select the option you want to adjust in the main DMP menu, then press **OK** button to enter.

PHOTO

- Press ◀ / ▶ button to select **PHOTO** in the main DMP menu, then press «OK» button to enter.
- Press return to return back to the previous menu and exit menu to quit.
- Press ◀ / ▶ button to select drive disk you want to watch, then press «OK» button to enter.
- Press ◀ / ▶ button to select return option to back to the previous menu.
- Press ◀ / ▶ button to select the file you want to watch in the file selecting menu, the press media button to display picture. When highlighting the option you select, the file information will appear on the right and picture will be previewed in the center.

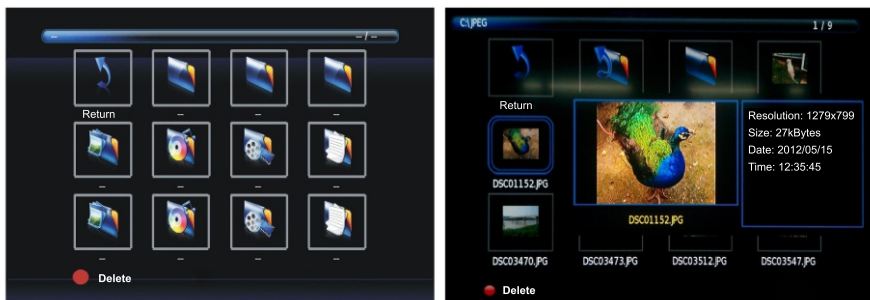

Repeat All

Repeat All

Press ◀ / ▶ button to select Repeat... option, press «OK» button to select Repeat none/all/a.

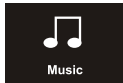

Music

Music

Press ◀ / ▶ button to select «Music», press «OK» button to play background music.

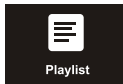

Playlist

Playlist

Press ◀ / ▶ button to select «Playlist», press «OK» button to enter.



Info

Info

Press ◀ / ▶ button to select «Info», press «OK» button to enter. You can see the detail information of picture.

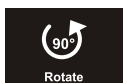

Rotate

Rotate

Press ◀ / ▶ button to select «Rotate». You may choose direction revolving or reversed direction revolving.

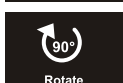

Rotate



Zoom out

Zoom in/Zoom out

You can choose to enlarge or reduce the picture.



Zoom In



Move view

Move view

If the picture big enough to surpasses the screen, you may use this function to move the picture.

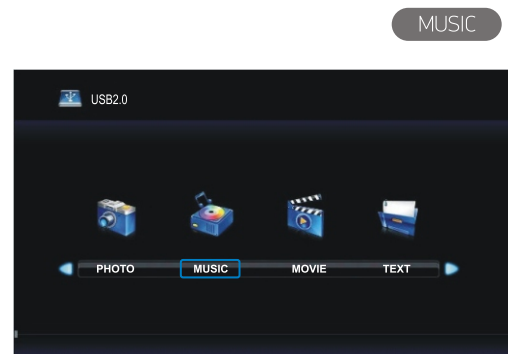

- Press ◀ / ▶ button to select MUSIC in the main menu, then press OK button to enter.
- Press return to return back to the previous menu and exit menu to quit.

- Press ◀ / ▶ button to select drive disk you want to watch, then press OK button to enter.
- Press ◀ / ▶ button to select return option to back to the previous menu.

When highlighting the option you select, the file information will appear on the right and music will be previewed in the center.

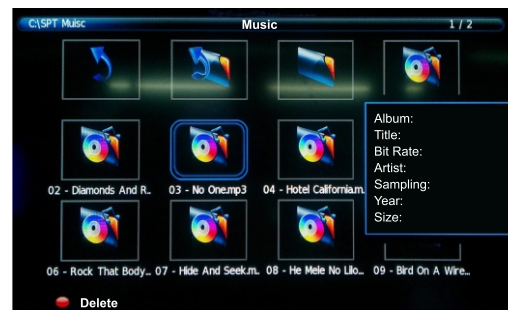

- Press ◀ / ▶ button to select the file you want to watch in the file selecting menu, then press OK button to add the file to playlist, press media button to display and operate file details.

- Press ◀ / ▶ button to select menu in the bottom you want to run, then press OK button to operate.
- Press return to back to the previous menu and exit button to quit the entire menu.

Basic function

The most of the Music function are the same as the PICTURE.

MOVIE

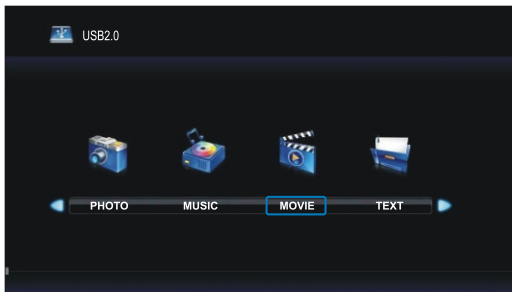

- Press ◀ / ▶ button to select MOVIE in the main menu, then press OK button to enter.
- Press return to return back to the previous menu and exit menu to quit.

- Press ◀ / ▶ button to select drive disk you want to watch, then press OK button to enter.
- Press ◀ / ▶ button to select return option to back to the previous menu.
When highlighting the option you select, the file information will appear on the right and movie will be previewed in the center.
- Press media button to play the selected movie.
- Press display button to select menu in the bottom you want to run, then press OK button to operate.
- Press return to back to the previous menu and exit button to quit the entire menu.



Choose this function, you can repeat the play in the time of A to B.
The most of the Movie function are the same as the PICTURE.

TEXT

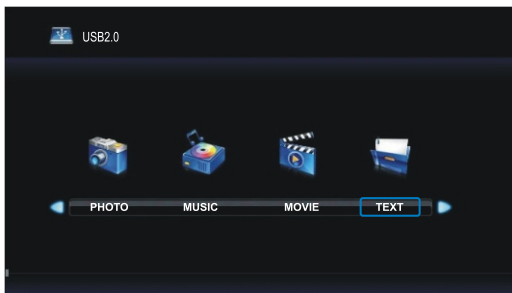

- Press ◀ / ▶ button to select TEXT in the main menu, then press OK button to enter.
- Press return to return back to the previous menu and exit menu to quit.

The most of the TEXT function are the same as the PICTURE.

Media	File Ext.	Codec		Remark
		Video	Audio	
Movie	.avi	MPEG	Mp3, WMA, AAC MP2, PCM	Max resolution and Frame rate: 640x480/720p@30 Max data rate: 10 Mbps
		Xvid, MPEG-2, MPEG-4		
	.mp4	MPEG-2M PEG-4		Max resolution and Frame rate: 1920x1080/720p@30 Max data rate: 20 Mbps
	.ts/.trp	MPEG-2		
	.mkv/.mov	MPEG-4		Max resolution: 352x88 Max Data Rate: 20 Mbps
	.mpg	MPEG-1, MPEG-2		
	.dat	MPEG-1		
.vob	MPEG-2	MP2	Max resolution: 720 x 76 Max Data Rate: 20 Mbps	
.rm/ .rmvb	RV8, RV9, RV10	COOK	Max resolution and Frame rate: 720p@30 Max Data Rate: 10 Mbps	
Music	.mp3	~	MP3	Sample rate: 32K~48 Khz Bit Rate: 32K~320 Kbps Channel: Mono/Stereo
	.wma	~	WMA	Sample rate: 8K~48 Khz Bit Rate: 24K~384 Kbps Channel: Mono/Stereo
	.m4a/ .aac	~	AAC	
Photo	.jpg/ .jpeg	Progressive JPEG	~	Max resolution: 1024 x 68
		Baseline JPEG		Max resolution: 15360 x 640
	.bmp	~	Max resolution: 9600 x 400 Pixel Depth: 1/4/8/16/24/32 bpp	
	.png	Non-Interlaced	~	Max resolution: 9600 x 400
Interlaced		Max resolution: 1200 x 800		
File system: Hi Speed FS, FAT32, FAT16, NTFS (NTFS compressed file is not supported) Note: 1. License's involved in specifications above are supposed to be obtained by customers themselves, eg: Ac3 and Div X. 2. Mp4 cannot support GMC. 3. MST6M 181VG don't support H.264 while MST6M 182VG supports.				

TO BRING UP TELETEX ON YOUR SCREEN

1. Select an analogue TV channel with a teletext signal.
2. Press the TEXT button to go on to the teletext pages.
3. Press the TEXT button again to go back to TV mode.

CHOOSING A TELETEX PAGE

Enter the page number you want by using the number buttons. Page numbers are always three numbers. If you press a wrong number, you must complete the three digit number and then re-enter the correct page number.

HOLD

You can press the HOLD button to freeze the page and press it again to unfreeze page.

INDEX

Press the INDEX button to go to the main index page of your teletext.

MAKING THE TEXT BIGGER

You can double the size of the text on the teletext pages to make it easier to read.

1. Press the SIZE button to make the text on the top half of the page bigger.
2. Press the SIZE button again to make the text on the bottom half of the page bigger.
3. Press the SIZE button again if you want the text go back to normal size.

REVEAL MODE

The REVEAL button means you can show hidden teletext information (such as answers to puzzles and riddles). To do this, press the REVEAL button on your remote control.

SUBPAGES

Some teletext pages may contain several subpages. To read the subpage, do the following.

1. You can go to a subpage by pressing the SUBPAGE button. You can then select the page number you want using the number buttons on your remote control. For example, if you want the third subpage, you would enter 003.
2. Press the «SUBPAGE» button again to exit the subpages.
3. Press «TEXT» to go back watching TV.

COLOR BUTTONS (red, Green, Yellow, Blue)

Press these buttons to go straight to the teletext highlighted in the same color.

If you are having problems with your TV, carry out the following checks first. If you are still having problems, unplug your TV and contact the service center.

Problems and how to fix them.

There is no sound and no picture coming from my TV.

- Check that you have connected the TV power cord properly and switched the wall socket on.
- Check that the power switch at the rear of the TV is set to ON.
- Check that you have turned on the POWER button on your TV.
- Check the picture contrast and brightness setting.

There is a normal picture but no sound coming from my TV.

- Check that your TV is not muted or has the volume down.
- Switch the channel, the problem may be with the channel you're on, not the TV.
- Check that your audio cable input has been plugged in properly. If you are using an external amplifier.

The remote control does not work.

- Check to see if there is any object between your TV (such as a piece of furniture) that could block the remote control from connecting with the sensor on your TV.
- Have you put the batteries into the remote control the right way? (So +to+ and -t0-)
- Correct remote operating mode was set (such as TV or VCR).
- The TV is not positioned in bright sunlight.
- Try fitting new batteries if none of the above work.

The TV has turned off suddenly.

- Check that you have not set the sleep timer.
- Check that you have not set the timer to control the socket which has your TV power cord on.
- Check that you have not set auto standby with the broadcast signal source which is connected to your TV.

The picture on my TV appears slowly after I have switched it on.

- This is normal. The image takes a few seconds to appear after you have switched the TV on.
- Please contact your service centre if picture has not appeared after five minutes.

There is no or poor quality color or a poor picture on my TV.

- Change the color setting on the PICTURE MENU.
- Keep a distance between your TV and any VCR you may be using.
- Try watching another channel. the problem may be with the channel you're watching.
- Are the video cables installed properly.
- Change the setting of picture brightness on PICTURE MENU.

There are horizontal and vertical bars on the screen, the picture is shaking.

- Check if any signal interference activities is going on nearby, such as an electrical appliance or power tool is in operation.

IF YOU'RE HAVING PROBLEMS

The reception is poor on some channels.

- The TV channel you're watching may be having problems. Change to another channel and see if the same is happening.
- TV broadcasting signal is weak or has been interrupted.
- Check whether signal sources have any possible interference.

There are lines or streaks in the pictures.

- Check if there is any damage to the aerial on the roof, try to change the direction of the aerial to receive a better signal.

One of the TV's speakers does not work.

- Check the sound balance setting on SOUND MENU.

Note: This page only refer to Video Graphics adaptor (VGA) problems.

PROBLEMS AND HOW TO FIX THEM:

The signal is out of range:

- Change the resolution, horizontal or vertical frequency of your source (PC etc.).
- Check whether the signal cable is connected from the PC to your TV properly.
- Check the signal input source is connected properly.

There is a vertical bar or stripe on my TV screen:

- Turn on the auto configure or change the horizontal or vertical frequency position.

Screen colors aren't appearing as they should be or single color:

- Check if the video signal cable is connected properly.
- Reinstall your PC video card if the signal source is from your computer.

MAINTAINING YOUR TV

If you clean your TV carefully and regularly, it helps your TV to last longer. Make sure you turn the power off and unplug the power cord on your TV before you begin to clean it.

Cleaning the screen:

- Here's a great way to keep the dust off your screen. Wet a soft cloth in a mixture of lukewarm water and a small amount of fabric softener or washing-up liquid. Wring the cloth until it's almost dry and then use it to wipe the screen.
- Make sure there is no excess water on your TV when you have finished cleaning it.

Cleaning the plastic parts of your TV:

- Wipe the plastic parts of your TV with a soft, dry, lint-free cloth. Do not use a wet cloth.

If you are going to be away for a while:

- If you are not going to use your TV for a while (such as when you go on holiday), you should unplug the power cord from the socket and disconnect your aerial to protect your TV against possible damage from lightning or power surges.

YOUR TV'S SPECIFICATION

MODEL	TL32H700B
RESOLUTION	1366 x 768
ASPECT RATIO	16:9
CONTRAST	3000:1
BRIGHTNESS	250 kd/m2
POWER SUPPLY	100-240V-50/60Hz
POWER CONSUMPTION	100 W
SPEAKER	2x10 W

We want to improve our products all the time. We have the right to change the design and the specifications of this TV without telling you. The symbol below on the product or in the instructions means that you should throw your electrical and electronic equipment away separately from your household waste. There are separate collection systems for recycling in the European Union (EU). For more information, please contact your local authority or your retailer where you bought your TV.

WALL MOUNTING ASSEMBLY INSTRUCTION

Attaching the stand

Place the TV face down on a protective surface. Place the stand on the neck of the TV and insert and tighten the screws (found in the accessories box) in the circled area with the screwdriver provided.

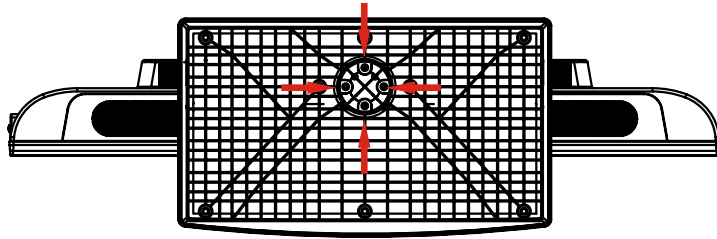

Wall-mounting the TV

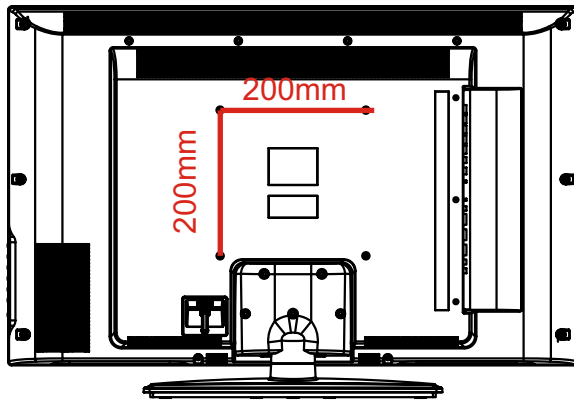

If you are mounting the TV, please consult a qualified installer for further instructions on bracket support and wall support.

Mounting specification: 200 mm x 200 mm using screw size M5 (not supplied). Length of screw should not exceed 16 mm.

Please note: The 16 mm length of screw refers to how deep the screw can go inside the mounting holes.

When you're buying screws, you should add the original 14 mm to the thickness of your mounting plate in order to get the total screw length.

McGrp.Ru



Сайт техники и электроники

Наш сайт McGrp.Ru при этом не является просто хранилищем [инструкций по эксплуатации](#), это живое сообщество людей. Они общаются на форуме, задают вопросы о способах и особенностях использования техники. На все вопросы очень быстро находят ответы от таких же посетителей сайта, экспертов или администраторов. Вопрос можно задать как на форуме, так и в специальной форме на странице, где описывается интересующая вас техника.