

AKAI

Телевизор с плазменной
панелью 3D

PDD-43A70P

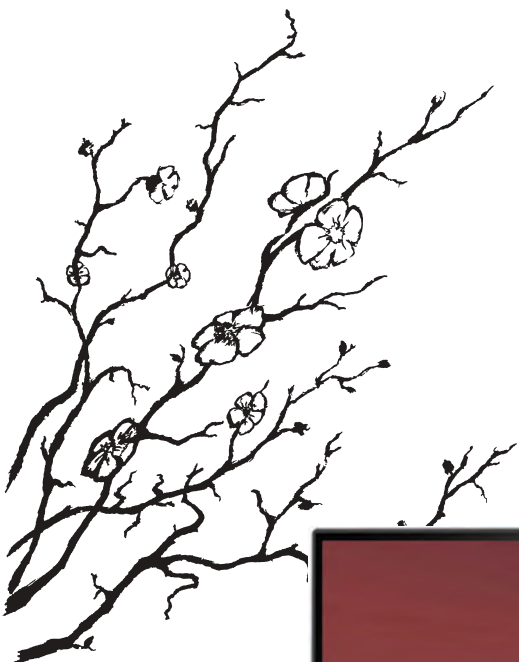

www.akai.ru



Руководство
по эксплуатации

УВАЖАЕМЫЙ ПОКУПАТЕЛЬ!

Мы благодарим Вас за то, что Вы остановили свой выбор на телевизоре с плазменной панелью 3D (в дальнейшем - телевизоре) "AKAI" и надеемся, что современный внешний вид, превосходное качество изображения и звука принесут в Ваш дом немало приятных минут. Убедительно просим Вас перед включением телевизора внимательно ознакомиться с настоящим руководством по эксплуатации.

СОДЕРЖАНИЕ

Введение	
Общие рекомендации	1
Правила безопасности	2
Уход за телевизором	3
Утилизация телевизора	3
Особенности	4
Комплект поставки	4
Органы управления телевизором	
Кнопки управления	5
Назначение разъемов	6
Пульт дистанционного управления	7
Подготовка к работе	
Порядок установки телевизора	9
Установка элементов питания ПДУ	9
Подключение антенны	9
Подключение внешних устройств	
Подключение видеомагнитофона и видеоплеера	10
Подключение компьютера	10
Подключение усилителя НЧ	11
Подключение видеокамеры	11
Подключение DVD-проигрывателя	11
Подключение USB-устройств, головных телефонов	11
Основные операции	12
Присоединение подставки	12
Подключение телевизора	12
Управление телевизором	12
Выбор телевизионного канала	12
Выбор источника сигнала	12
Регулировка громкости	13
Временное отключение звука	13
Установка времени отключения	13
Выбор формата экрана	13
Выбор режима изображения	13
Выбор режима звука	13
Функция «Возврат»	13
Функция «Любимый канал»	13
Информация о канале	13
«Стоп-кадр»	13
Стереовещание NICAM	13
Список каналов	13
Настройка телевизора с помощью меню	
Системное меню	14
Источник сигнала ATB	14
Меню изображение	14
Меню звук	17
Меню время	17
Меню параметры	19
Меню каналы	20
Источник сигнала VGA	22
Источник сигнала HDMI, YPBPR, AV	22
Встроенный Медиа-плеер	23
Управление работой Медиа-плеера	23
Работа с телетекстом	27
Основные технические характеристики	28
Возможные проблемы	29
Информация	30

ОБЩИЕ РЕКОМЕНДАЦИИ

При покупке телевизора проверьте его работоспособность и комплектность. Проверьте соответствие номера, расположенного на задней стенке телевизора, номеру, указанному в гарантийном талоне на телевизор. Убедитесь в наличии даты продажи, штампа торгующей организации и разборчивой подписи (или штампа) продавца в гарантийном талоне.

Помните, что при утере гарантийного талона Вы лишаетесь права на гарантийный ремонт телевизора.

Отрывные талоны на гарантийный ремонт вырезаются специалистами ремонтного предприятия только после того, как работа выполнена. При этом за каждую работу вырезается только один отрывной талон.

После хранения телевизора в холодном помещении или после перевозки в зимних условиях перед включением в сеть нужно дать ему прогреться при комнатной температуре в течение 4-5 часов в распакованном виде.

Телевизор допускает хранение в помещениях при температуре окружающего воздуха от 5°C до 40°C, относительной влажности воздуха от 40% до 85% (при 25°C).

Телевизор рассчитан на эксплуатацию в помещениях при температуре окружающего воздуха от 10°C до 35°C, относительной влажности воздуха от 45% до 80% (при 25°C) и атмосферном давлении от 650 до 800 мм. рт. ст.

Во избежание повреждения, возгорания устройства или поражения электрическим током не допускайте попадания устройства под дождь или эксплуатацию его в условиях повышенной влажности.

Прежде чем включить телевизор, внимательно ознакомьтесь с настоящим руководством по эксплуатации и в первую очередь с правилами безопасности при эксплуатации телевизора, с органами управления и надписями на задней стенке телевизора.

ПРАВИЛА БЕЗОПАСНОСТИ

При эксплуатации телевизора необходимо соблюдать следующие правила безопасности:

- не устанавливайте телевизор в непосредственной близости от легко воспламеняющихся и распространяющих огонь предметов;
- не устанавливайте телевизор вблизи приборов отопления, где он плохо охлаждается;
- не закрывайте вентиляционные отверстия в задней стенке телевизора;
- не устанавливайте телевизор на неустойчивые поверхности, столы, полки;
- не устанавливайте рядом с телевизором источники открытого огня, например, камин или свечи;
- не допускайте включения телевизора в электросеть, напряжение в которой выходит за норму;
- перед включением телевизора в сеть убедитесь, что кабель электропитания не имеет повреждений;
- при установке телевизора сетевой выключатель и сетевая вилка должны быть всегда легко доступны для быстрого отключения;
- подключайте телевизор только к предназначенным для этого аудиовидеокомпонентам и предназначенными для этого соединительными кабелями;
- не оставляйте работающий телевизор без присмотра;
- не оставляйте находящийся в дежурном режиме телевизор без присмотра на длительное время;
- избегайте попадания телевизора под дождь или содержания его во влажном помещении;
- вынимайте вилку кабеля электропитания из розетки при выключении телевизора на длительное время (отпуск, командировка);
- в случае возникновения неисправностей в работе телевизора, а также при появлении постороннего запаха или задымления, отключите телевизор от электросети и вызовите специалиста сервисной службы. Не производите самостоятельно повторное включение телевизора;
- не снимайте самостоятельно заднюю стенку телевизора. Все ремонтные работы должны выполняться только специалистами сервисной службы;

- избегайте попадания посторонних металлических предметов внутрь корпуса через вентиляционные отверстия на задней стенке. В случае попадания посторонних предметов или жидкости в корпус, немедленно отключите вилку кабеля электропитания от розетки электросети и обратитесь в сервисную службу;

- не подключайте телевизор к электросети через стабилизатор напряжения;
- не подключайте телевизор к источнику постоянного тока, либо к неизвестному источнику питания;
- не отображайте неподвижное изображение в течение длительного времени: меню экрана, черные полосы или отображение времени. При необходимости использования таких изображений уменьшите контрастность и яркость для предотвращения повреждения экрана;

- бережно обращайтесь с пультом ДУ. Не бросайте его, не становитесь на него и не лейте на него никаких жидкостей;

- не оставляйте пульт ДУ вблизи источников тепла или в месте, подверженном прямому воздействию солнечных лучей, или во влажном помещении;

- избегайте ударов по телевизору, особенно по поверхности экрана;

- оберегайте телевизор от падений, столкновений с другими предметами, что может привести к поломке телевизора, либо травме пользователя;

- при использовании индивидуальной наружной антенны, необходимо принимать меры грозозащиты. Рекомендации по способам грозозащиты Вы можете получить в сервисной службе;

- эксплуатация телевизора детьми должна осуществляться только под руководством взрослых.

ПОМНИТЕ!

ПРЕНЕБРЕЖЕНИЕ ОДНИМ ИЗ ВЫШЕУКАЗАННЫХ ПРАВИЛ МОЖЕТ ПРИВЕСТИ К ВЫХОДУ ТЕЛЕВИЗОРА ИЗ СТРОЯ.

УХОД ЗА ТЕЛЕВИЗОРОМ

- все операции по уходу за телевизором следует производить на отключенном от электрической сети телевизоре;
- для чистки корпуса телевизора допускается использование небольшого количества нейтрального моющего средства;
- для чистки экрана используйте сухую мягкую ткань или специальные салфетки, предназначенные для LCD-мониторов;
- ни в коем случае не используйте никакие абразивные материалы, щелочные/кислотные очистители, чистящие порошки и такие летучие растворители, как спирт, бензин, разбавитель или инсектициды. Применение этих веществ или длительный контакт с изделиями из резины/винила могут повредить покрытие корпуса или поверхность экрана;
- не разбрызгивайте воду или моющее средство прямо на телевизор. Скопление жидкости внизу экрана или на наружных поверхностях может привести к выходу телевизора из строя;
- регулярно прочищайте от пыли вентиляционные отверстия на задней стенке телевизора с помощью пылесоса.

УТИЛИЗАЦИЯ ТЕЛЕВИЗОРА

Утилизация отслужившего электрического и электронного оборудования (директива применяется в странах Евросоюза и других европейских странах, где действуют системы раздельного сбора отходов)



Данный знак на устройстве или его упаковке обозначает, что данное устройство нельзя утилизировать вместе с прочими бытовыми отходами. Его следует сдать в соответствующий приемный пункт

переработки электрического и электронного оборудования. Неправильная утилизация данного изделия может привести к потенциально негативному влиянию на окружающую среду и здоровье людей, поэтому для предотвращения подобных последствий необходимо выполнять специальные требования по утилизации этого изделия. Переработка данных материалов поможет сохранить природные ресурсы. Для получения более подробной информации о переработке этого изделия обратитесь в местные органы городского управления, службу сбора бытовых отходов или в магазин, где было приобретено изделие.

Утилизация использованных элементов питания (применяется в странах Евросоюза и других европейских странах, где действуют системы раздельного сбора отходов)



Данный знак на элементе питания или упаковке означает, что элемент питания, поставляемый с устройством, нельзя утилизировать вместе с прочими бытовыми отходами. На некоторых элементах питания данный символ может комбинироваться с символом химического элемента. Символы ртути (Hg) или свинца (Pb) указываются, если содержание данных металлов менее 0,0005% (для ртути) и 0,004% (для свинца) соответственно. Обеспечивая правильную утилизацию использованных элементов питания, Вы предотвращаете негативное влияние на окружающую среду и здоровье людей, возникающее при неправильной утилизации. Вторичная переработка материалов, использованных при изготовлении элементов питания, способствует сохранению природных ресурсов. Сдавайте использованные элементы питания в соответствующие пункты по сбору и переработке использованных элементов питания. Для получения более подробной информации о вторичной переработке данного изделия или использованного элемента питания, пожалуйста, обратитесь в местные органы городского управления, службу сбора бытовых отходов или в магазин, где было приобретено изделие.



Данное изделие сконструировано и изготовлено из высококачественных материалов и компонентов, которые подлежат переработке и вторичному использованию.

ОСОБЕННОСТИ

- Высококачественная плазменная панель с функцией 3D (для просмотра трехмерного изображения)
- Формат экрана: 16 : 9
- Максимальное разрешение: 1024 x 768
- Чувствительный ТВ тюнер
- Видео входы: VGA, 2 x YPbPr, 3 x HDMI, 2 x VIDEO
- Аудио входы: VGA AUDIO, 2 x Стерео аудиовход (RCAxR/L)
- Система ТВ: PAL , SECAM , B/G, D/K, I, L (NTSC по AV входу)
- Настройка на канал: автоматическая/ручная (память на 199 каналов)
- Редактирование/пропуск запомненных каналов
- Автоматическое отключение при отсутствии сигнала
- Номинальная звуковая мощность 2 x 7,5 Вт
- Таймер сна
- Поддерживает режим CATV , телевизор принимает все кабельные каналы
- Ограничение просмотра детьми (замок от детей)
- NICAM стерео / стереозвук по AV
- Функция телетекста 1000 страниц
- HDMI - интерфейс, позволяющий принимать защищенный авторскими правами материал с цифровых источников высокого разрешения без потери качества
- 3D гребенчатый фильтр, обеспечивающий высококачественное разделение сигналов яркости и цветности
- Медиа-плеер (USB 2.0)
- Коаксиальный цифровой выход звука (COAXIAL)
- Поворотная подставка

КОМПЛЕКТ ПОСТАВКИ

Жидкокристаллический цветной телевизор	- 1 шт.
Кабель электропитания	- 1 шт.
Руководство по эксплуатации	- 1 шт.
Гарантийный талон	- 1 шт.
Пульт дистанционного управления (ПДУ)	- 2 шт.
Очки 3D	- 2 компл.
Подставка	- 1 шт.
Саморез	- 4 шт.
Шайба	- 4 шт.
Элементы питания AAA	- 4 шт.
Индивидуальная упаковочная тара	- 1 шт.

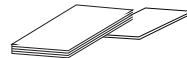
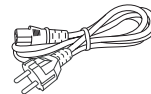
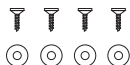

КНОПКИ УПРАВЛЕНИЯ

На передней панели расположен инфракрасный датчик пульта дистанционного управления, индикатор дежурного режима.

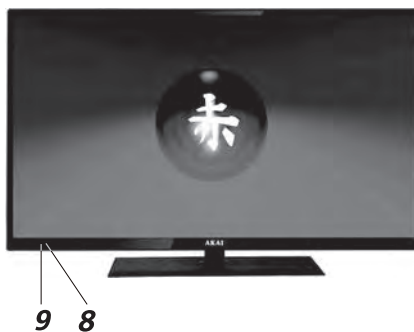
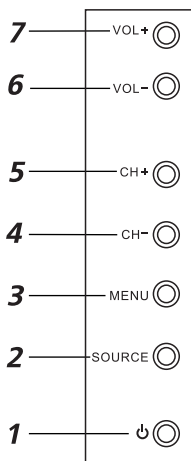

- 1** **Кнопка** 
Включение /выключения дежурного режима телевизора
- 2** **Кнопка SOURCE**
Кнопка переключения между различными источниками сигнала с опциями: прием телевизионных передач (TV), просмотр материала с видеокамер, видеопроекторов, DVD-проекторов и DVD-проекторов
- 3** **Кнопка MENU**
Кнопка вызова экранного меню. Открывает меню, либо переключает различные меню
- 4** **Кнопка переключения каналов CH-**
Кнопка используется для переключения программ или выбора позиций в меню
- 5** **Кнопка переключения каналов CH+**
Кнопка используется для переключения программ или выбора позиций в меню

- 6** **Кнопка регулировки громкости VOL-**
Кнопка используется для регулировки уровня громкости и для изменения настроек в меню
- 7** **Кнопка регулировки громкости VOL+**
Кнопка используется для регулировки уровня громкости и для изменения настроек в меню
- 8** **Окно приемника ДУ**
Инфракрасный датчик пульта дистанционного управления
- 9** **Индикатор питания**
Красный цвет индикатора - телевизор в дежурном режиме
В рабочем режиме - отсутствие свечения

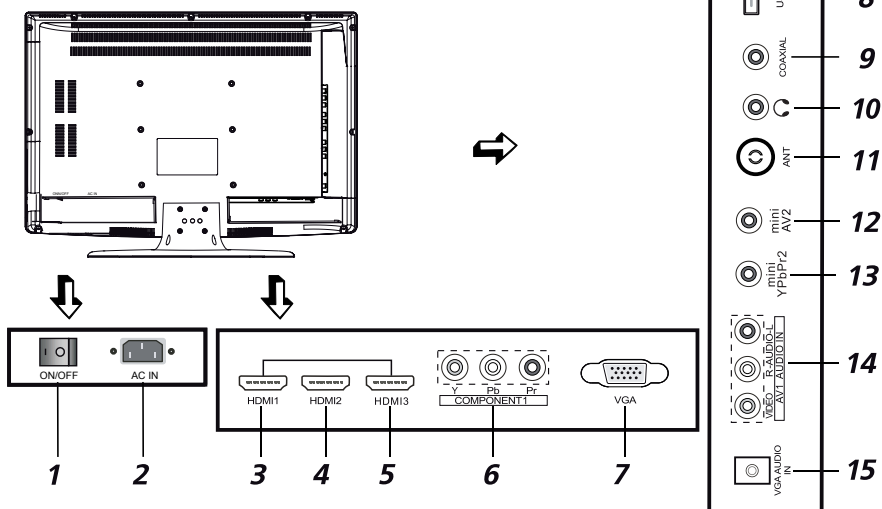

НАЗНАЧЕНИЕ РАЗЪЕМОВ

**1 ON/OFF**

Тумблер включения/выключения электропитания

2 AC IN

Разъем для подключения кабеля электропитания

3 HDMI1

Вход для HDMI, интерфейс для подачи сигнала высокой четкости

4 HDMI2

Вход для HDMI, интерфейс для подачи сигнала высокой четкости

5 HDMI3

Вход для HDMI, интерфейс для подачи сигнала высокой четкости

6 COMPONENT1 (YPbPr)

Разъемы для подключения к компонентному видеовыходу различных внешних источников

7 VGA

Разъем для подключения к аналоговому выходу D-Sub 15 компьютера

8 USB

Разъем для подключения устройств с USB-соединителем (работает в режиме Медиа)

9 COAXIAL

Коаксиальный цифровой выход звука

10

Разъем для подключения головных телефонов

11 ANT

Антенный вход (75 Ом)

12 mini AV2

Входные разъемы телевизора для подключения левого/правого аудио каналов различных внешних источников при подключенном композитном внешнем сигнале. Подключение осуществляется с помощью переходника (кабель-адаптер AV, в комплект поставки не входит)

13 mini YPbPr2

Разъемы для подключения к компонентному видеовыходу различных внешних источников. Подключение осуществляется с помощью переходника(кабель-адаптер YPbPr, в комплект поставки не входит)

14 AV1 AUDIO IN (VIDEO/R/L)

Входные разъемы телевизора для подключения левого/правого аудио каналов различных внешних источников при подключенном композитном внешнем сигнале

15 VGA AUDIO IN

Разъем для подключения к звуковой карте компьютера

ПУЛЬТ ДИСТАНЦИОННОГО УПРАВЛЕНИЯ

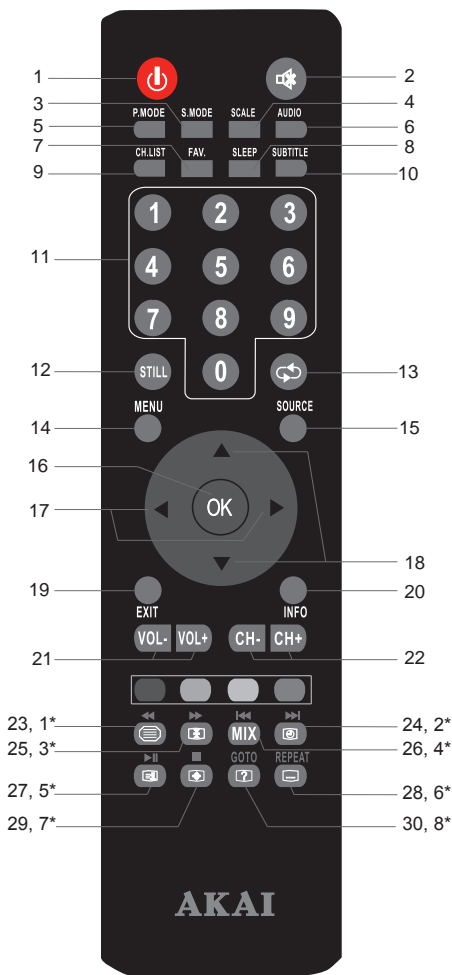

Управление в режиме АТВ

- 1 - кнопка включения/выключения дежурного режима телевизора
- 2 - временное отключение звука
- 3 - выбор предустановленных режимов звука
- 4 - выбор формата изображения
- 5 - выбор предустановленных режимов изображения
- 6 - переключение режимов стереофонического звучания
- 7 - выбор любимого канала (списка каналов)
- 8 - установка таймера отключения
- 9 - список настроенных каналов
- 11 - цифровые кнопки выбора канала
- 12 - стоп-кадр
- 13 - возврат на предыдущий канал
- 14 - вызов экранного меню
- 15 - выбор источника сигнала
- 16 - ввод/подтверждение выбранной операции
- 17 - кнопки навигации, перемещение в режиме отображения системного меню влево/вправо
- 18 - кнопки навигации, перемещение в режиме отображения системного меню вверх/вниз
- 19 - выход из меню настроек
- 20 - вывод на экран информации о канале
- 21 - регулировка уровня громкости
- 22 - переключение каналов в порядке возрастания/убывания

Управление в режиме Медиа

- 10 - отображение/закрытие субтитров
- 23 - кнопка включения ускоренного воспроизведения назад
- 24 - кнопка воспроизведения последующего файла
- 25 - кнопка включения ускоренного воспроизведения вперед
- 26 - кнопка воспроизведения предыдущего файла
- 27 - воспроизведение/пауза
- 28 - повтор воспроизведения
- 29 - остановка воспроизведения
- 30 - поиск (переход)

Управление в режиме телетекста

● ● ● ● - цветные кнопки для быстрого

доступа к информации телетекста

1* - включение/выключение телетекста

2* - выбор подстраниц

3* - удержание или возобновление чередования страниц

4* - при первом нажатии - режим телетекста; при повторном нажатии - режим телетекста с режимом изображения; при третьем нажатии - выключение режима телетекста

5* - прямой выбор главной страницы телетекста

6* - вывод на экран информации о подстранице

7* - при первом нажатии - увеличение верхней части страницы в два раза. При повторном нажатии - увеличение нижней части страницы в два раза. При третьем нажатии - возвращение к обычному размеру страницы.

8* - вывод скрытой информации

ПУЛЬТ ДИСТАНЦИОННОГО УПРАВЛЕНИЯ

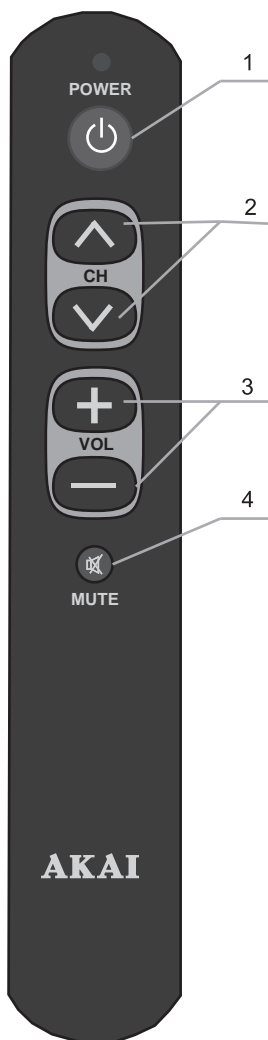

Управление в режиме TV

- 1 Кнопка включения /выключения дежурного режима телевизора
- 2 Переключение каналов в порядке возрастания/ убывания
- 3 Регулировка уровня громкости
- 4 Временное отключение звука

ПОРЯДОК УСТАНОВКИ ТЕЛЕВИЗОРА

- Установите телевизор на ровную устойчивую поверхность вдали от прямых солнечных лучей. Посторонний свет ухудшает восприятие изображения и вызывает необходимость установки большей контрастности и яркости свечения экрана.

- Расстояние наилучшего восприятия составляет 4,5-6,5 м от зрителя до телевизора

- Центр изображения должен находиться на высоте 0,7-1,2 м от уровня пола.

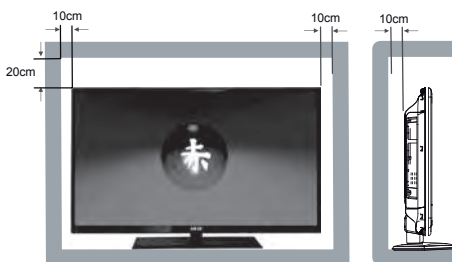

- Вокруг телевизора должно быть достаточно свободного пространства, более 10 см с каждой стороны, для циркуляции охлаждающего воздуха.

УСТАНОВКА ЭЛЕМЕНТОВ ПИТАНИЯ ПУЛЬТОВ ДУ

- Откройте крышку отсека элементов питания на ПДУ.

- Вставьте элементы питания типа AAA, поставляемые с телевизором, соблюдая полярность в соответствии с обозначением на дне отсека.

- Закройте крышку отсека элементов питания.

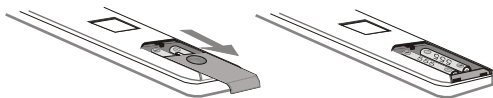
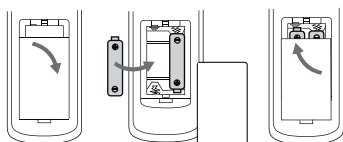

ПОДКЛЮЧЕНИЕ АНТЕННЫ

Вставьте штекер антенного кабеля в гнездо антенны, расположенное на задней стенке телевизора.

Для обеспечения качественного приема телевизионного сигнала рекомендуется использовать коллективную антенну.

Для лучшего приема эфирного вещания используйте коаксиальный радиочастотный кабель с волновым сопротивлением 75 Ом (в комплект поставки не входит).

Внимание!

- Не роняйте пульт дистанционного управления и старайтесь уберечь его от влаги.
- Своевременно заменяйте элементы питания в ПДУ. Не используйте одновременно старые и новые элементы. Использование аккумуляторных батарей не рекомендуется.
- Убедитесь, что угол отклонения пульта от воображаемого перпендикуляра к датчику инфракрасных лучей на передней панели не превышает 20 градусов и расстояние до телевизора не превышает 5 метров.



Внимание!

При использовании наружной индивидуальной антенны необходимо установить громоотвод.

ПОДКЛЮЧЕНИЕ ВНЕШНИХ УСТРОЙСТВ

Для подключения внешнего устройства через низкочастотный вход:

- Соедините выходы внешнего устройства с аудио/видео входами телевизора специальным кабелем (не входит в комплект поставки телевизора).

- Нажмите кнопку **SOURCE** на ПДУ или на панели телевизора для вызова на экран меню режимов **AV**. Нажмите кнопку **▼▲** на ПДУ или кнопку **CH-/CH+** на телевизоре для выбора нового источника из списка. Для подтверждения нажмите кнопку **OK** на ПДУ. Для возврата в режим просмотра телевизионных станций повторно нажмите кнопку **SOURCE** на ПДУ или на передней панели телевизора, выберите **ATB**, подтвердите свой выбор кнопкой **OK** на ПДУ. Перед подключением ознакомьтесь с руководством по эксплуатации подключаемого оборудования. Для воспроизведения сигнала от внешнего устройства, правильно выберите соответствующие аудио, видео входы.

Внимание!

Прежде чем подключить какое-либо внешнее устройство к телевизору, отключите оба устройства от сети.

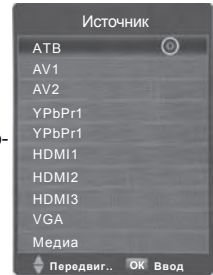

Подключение видеомagniфона и видеоплеера

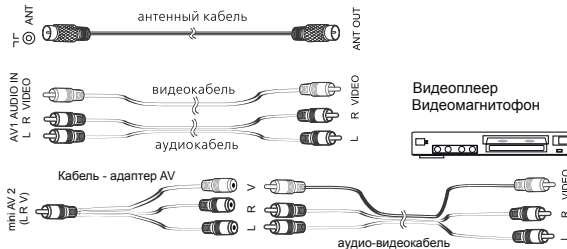

Используйте один из вариантов:

1. Подключите антенну к видеомagniфону (ANT IN). Подсоедините антенный кабель к антенному разъему телевизора (ANT) и видеомagniфона (ANT OUT). Настройтесь на выходной канал видеомagniфона, пользуясь указаниями раздела "Ручная настройка". Выберите номер канала,

выделенный Вами для выходного сигнала от видеомagniфона, на экране телевизора появится изображение с видеомagniфона.

2. Подключая внешнее устройство ко входу **mini AV2** телевизора используйте кабель-адаптер AV (в комплект поставки не входит).

Подключение компьютера

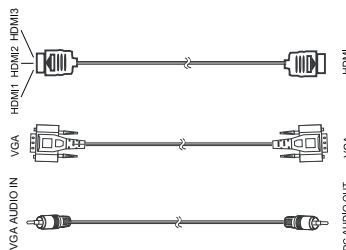

Компьютер

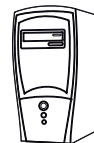

Подключение усилителя НЧ



COAXIAL



COAX

Усилитель

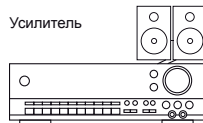

Подключение видеокамеры

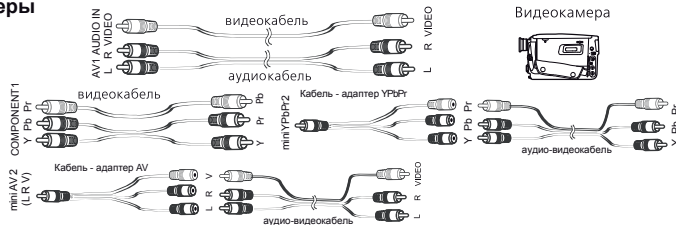

Видеокамера



Используйте один из вариантов:

1. Подключите видеокамеру к телевизору, используя аудио- и видеокабель.
2. Подключите видеокамеру ко входу **mini AV2** телевизора используя кабель-адаптер AV (в комплект поставки не входит).

3. Подключите видеокамеру к телевизору, используя видеокабель Y/Pb/Pt и аудиокабели.
4. Подключите видеокамеру ко входу **mini Y/Pb/Pt** телевизора используя кабель-адаптер Y/Pb/Pt (в комплект поставки не входит).

Подключение DVD-проигрывателя

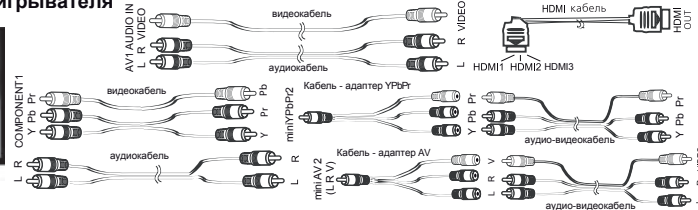

DVD-проигрыватель



Используйте один из вариантов:

1. Подключите DVD-проигрыватель к телевизору, используя аудио- и видеокабель.
2. Подключите DVD-проигрыватель ко входу **mini AV2** телевизора используя кабель-адаптер AV (в комплект поставки не входит).

3. Подключите DVD-проигрыватель к телевизору, используя кабель HDMI.
4. Подключите DVD-проигрыватель к телевизору используя видеокабель Y/Pb/Pt и аудиокабели.
5. Подключите видеокамеру ко входу **mini Y/Pb/Pt** телевизора используя кабель-адаптер Y/Pb/Pt (в комплект поставки не входит).

Подключение USB-устройств, головных телефонов



USB кабель

Цифровой фотоаппарат

Флеш-накопитель

Головные телефоны

Разъем для подключения USB-устройства телевизора становится активным только в режиме Медиа.

1. Подключите цифровой фотоаппарат к телевизору, используя USB кабель.
2. Подключите головные телефоны к разъему



3. Подключите флеш-накопитель непосредственно к разъему USB или через специальный переходной кабель (в комплект поставки не входит).

PDD-43A70P

www.akai.ru

ПРИСОЕДИНЕНИЕ ПОДСТАВКИ

Распакуйте торговую коробку и достаньте корпус телевизора и подставку. Удалите защитную пленку с поверхности корпуса телевизора и подставки. Положите горизонтально корпус телевизора на ровную, чистую и мягкую поверхность.

Присоедините подставку, как показано на схеме.

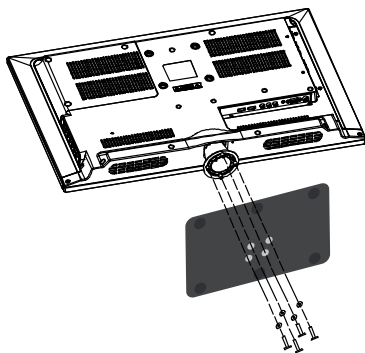

Зафиксируйте с помощью саморезов с шайбами из комплекта поставки.

ВНИМАНИЕ!

Соединение производите аккуратно во избежании возможных механических повреждений. Помните, что механические повреждения телевизора не являются гарантийным случаем.

ПОДКЛЮЧЕНИЕ ТЕЛЕВИЗОРА

Телевизор работает от сети переменного тока 50/60 Гц напряжением 100...240 В.

Не подключайте телевизор к источнику постоянного тока, а также к сети переменного тока через стабилизатор напряжения.

Высокое качество изображения телевизора достигается при использовании наружной антенны и не всегда может быть достигнуто применением комнатной антенны.

При использовании коаксиального кабеля (75 Ом) для МВ/ДМВ антенны, подсоединяйте штекер непосредственно в гнездо **ANT**, без использования каких-либо согласующих устройств.

Вставьте антенный штекер в антенное гнездо на задней панели телевизора.

1. Вставьте вилку кабеля электропитания в электрическую розетку.
2. Включите телевизор с помощью сетевого выключателя.

Телевизор находится в дежурном режиме. Индикатор дежурного режима на передней панели телевизора **светится красным цветом**.

УПРАВЛЕНИЕ ТЕЛЕВИЗОРОМ

1. Переведите телевизор в рабочий режим нажатием кнопки **⏻ (POWER)** на ПДУ или на передней панели телевизора. При этом индикатор дежурного режима **погаснет**.
2. Настройте телевизор на телевизионные каналы, как описано в пункте меню **КАНАЛЫ**.
3. Для перевода телевизора в дежурный режим нажмите кнопку **⏻ (POWER)** на ПДУ или на передней панели телевизора.
4. Для полного отключения телевизора используйте сетевой выключатель, выньте кабель электропитания из розетки электропитания.

ВЫБОР ТЕЛЕВИЗИОННОГО КАНАЛА**Последовательное переключение каналов**

Для перехода к последующему/предыдущему каналу нажмите кнопки **CH-/CH+** на телевизоре или **CH-/CH+** (**▲/▼**) на ПДУ.

Непосредственное переключение каналов

Для переключения каналов от **0** до **9** необходимо нажать соответствующую цифровую кнопку на ПДУ.

Для переключения каналов от **10** до **199** нажмите последовательно соответствующие цифровые кнопки на ПДУ.

ВЫБОР ИСТОЧНИКА СИГНАЛА

Нажатием кнопки **SOURCE** на ПДУ или на телевизоре, вызовите меню для выбора источника сигнала.

Кнопками навигации **▲ ▼** выберите один из входов телевизора для подключения внешнего устройства, кнопкой **OK** на ПДУ подтвердите выбор.

Для возврата в режим просмотра телевизионных станций повторно нажмите на кнопку **SOURCE** на ПДУ или на телевизоре, выберите **ATV** и подтвердите выбор кнопкой **OK** на ПДУ.

РЕГУЛИРОВКА ГРОМКОСТИ

Для увеличения/уменьшения громкости нажмите кнопку **VOL+VOL-** на телевизоре или на ПДУ.

ВРЕМЕННОЕ ОТКЛЮЧЕНИЕ ЗВУКА

Нажмите кнопку  (**MUTE**) на ПДУ для временного отключения звука.

Нажмите кнопку  (**MUTE**) на ПДУ вновь для включения звука.

УСТАНОВКА ВРЕМЕНИ ОТКЛЮЧЕНИЯ

С помощью кнопки **SLEEP** на ПДУ возможно задать промежуток времени, по истечении которого телевизор перейдет в дежурный режим.

Выкл. ▶ 10 ▶ 20 ▶ 30 ▶ 60 ▶ 90 ▶ 120 ▶ 180 ▶ 240мин
↑

ВЫБОР ФОРМАТА ЭКРАНА

Последовательным нажатием на кнопку **SCALE** на ПДУ выберите один из предустановленных форматов экрана (**Авто, 4 : 3, 16 : 9, Масштаб1, Масштаб2, Панорама, 14 : 9**).

ВЫБОР РЕЖИМА ИЗОБРАЖЕНИЯ

При последовательном нажатии кнопки **P.MODE** на ПДУ можно выбрать один из предустановленных режимов изображения:

Пользователь ▶ Динамичный ▶ Стандартный ▶ Мягкий
↑

ВЫБОР РЕЖИМА ЗВУКА

При последовательном нажатии кнопки **S.MODE** на ПДУ можно выбрать один из предустановленных режимов звука:

Пользователь ▶ Стандартный ▶ Музыка ▶ Кино ▶ Спорт
↑

ФУНКЦИЯ «ВОЗВРАТ»

С помощью кнопки  на ПДУ можно переключить телевизор на просматриваемый перед этим канал.

ФУНКЦИЯ «ЛЮБИМЫЙ КАНАЛ»

С помощью кнопки **FAV.** на ПДУ можно вызвать на экран список любимых каналов.

Редактировать список любимых программ Вы можете войдя в меню **КАНАЛЫ** подменю **Редактор программ**.

ИНФОРМАЦИЯ О КАНАЛЕ

В режиме нормального просмотра программ нажатием кнопки **INFO** на ПДУ на экран выводится справочная информация о канале (номер (канала), имя канала, источник сигнала).

«СТОП-КАДР»

Первое нажатие кнопки **STILL** на ПДУ останавливает изображение на экране телевизора (режим **СТОП-КАДРА**). Второе нажатие на кнопку **STILL** отменяет остановку изображения.

СТЕРЕОВЕЩАНИЕ NICAM

Кнопка **AUDIO** на ПДУ переключает режимы стереофонического звучания **NICAM** на каналах эфирного и кабельного телевидения, при трансляции программ со стереозвучком.

СПИСОК КАНАЛОВ

Кнопка **CH.LIST** отображает список всех настроенных каналов. Перемещение по каналам возможно с помощью кнопок **▲ ▼** на ПДУ. Выбор канала осуществляется с помощью кнопки **OK** на ПДУ.

ПЕРВИЧНАЯ НАСТРОЙКА

При первом включении телевизора необходимо выбрать язык на котором будет отображаться системное меню и информация. Для этого нажмите кнопку **MENU** на ПДУ или телевизоре для вывода на экран системного меню. Кнопками **◀▶** на ПДУ или **VOL+/VOL-** на телевизоре выберите меню **ПАРАМЕТРЫ**.



Кнопками **▲▼** на ПДУ или **CH+/CH-** на телевизоре выберите пункт **Язык меню**. Нажмите кнопку **OK** (или **◀▶**) на ПДУ для входа в подменю.

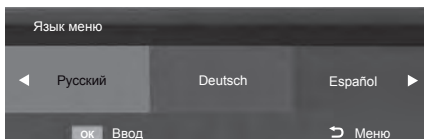

Кнопками **◀▶** на ПДУ или **VOL+/VOL-** на телевизоре выберите язык меню, например, **Русский** и нажмите кнопку **OK** на ПДУ для подтверждения.

Для выхода из меню нажмите кнопку **MENU** на ПДУ или телевизоре, или **EXIT** на ПДУ.

СИСТЕМНОЕ МЕНЮ

Меню телевизора может отображаться на русском, английском или других языках. Система экранного меню позволяет настраивать различные параметры изображения и звука, выбирать режимы работы телевизора. Примечание. В зависимости от текущего режима работы (выбранного источника сигнала) не все параметры могут быть доступны для настройки.

В данном руководстве описаны меню, которые появляются на экране при:

1. Источнике сигнала ATB
2. Источниках сигнала AV1 / AV2 / HDMI1 / HDMI2 / HDMI3 / YPbPr1 / YPbPr2 / Медиа
3. Источнике сигнала VGA / PC.

ИСТОЧНИК СИГНАЛА ATB**Главное меню**

1. Нажмите кнопку **MENU** на ПДУ или телевизоре для вывода на экран системного меню.
2. Используйте кнопки навигации **◀▶** на ПДУ или **VOL+/VOL-** на телевизоре для выбора групп системного меню:

ПАРАМЕТРЫ, ИЗОБРАЖЕНИЕ, КАНАЛЫ, ВРЕМЯ, ЗВУК.

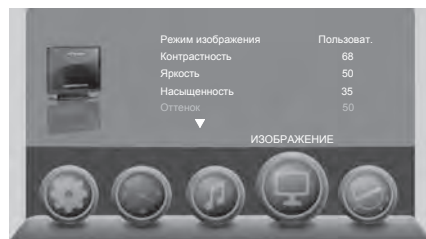

3. Используйте кнопки **▲▼** на ПДУ или **CH+/CH-** на телевизоре для выбора пунктов меню.
4. Нажмите кнопку **OK** (или **◀▶**) на ПДУ для входа в подменю предустановленных режимов.
5. Используйте кнопки **◀▶**, **▼▲** на ПДУ или **VOL+/VOL-**, **CH+/CH-** на телевизоре (в зависимости от конфигурации подменю) для выбора одного из предустановленных режимов.
6. Нажмите кнопку **OK** на ПДУ для подтверждения.
7. Используйте кнопки **◀▶** на ПДУ или **VOL+/VOL-** на телевизоре для изменения значений параметра.
8. Для выхода из меню нажмите кнопку **MENU** или **EXIT** на ПДУ или **MENU** на телевизоре.

МЕНЮ ИЗОБРАЖЕНИЕ

1. Нажмите кнопку **MENU** на ПДУ или телевизоре для вывода на экран системного меню.
2. Кнопками навигации **◀▶** на ПДУ или **VOL+/VOL-** на телевизоре выберите меню **ИЗОБРАЖЕНИЕ**.
3. Используйте кнопки **▲▼** на ПДУ или **CH+/CH-** на телевизоре для выбора пунктов меню.
4. Нажмите кнопку **OK** (или **◀▶**) на ПДУ для входа в подменю предустановленных режимов.
5. Используйте кнопки **▼▲** на ПДУ или **CH+/CH-** на телевизоре для выбора одного из предустановленных режимов.
6. Нажмите кнопку **OK** на ПДУ для подтверждения.

7. Используйте кнопки ◀▶ на ПДУ или **VOL+/VOL-** на телевизоре для изменения значений параметра.
8. Для выхода из меню нажмите кнопку **MENU** или **EXIT** на ПДУ или **MENU** на телевизоре.

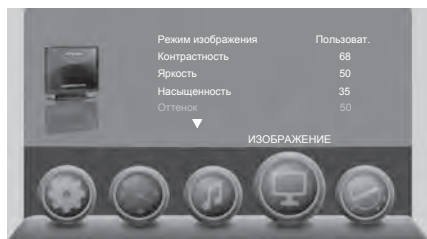

Режим изображения

С помощью кнопок ▲▼ на ПДУ или **CH+/CH-** на телевизоре выберите **Режим изображения**. Нажмите кнопку **OK** (или ◀▶) на ПДУ для входа в подменю. С помощью кнопок ▲▼ на ПДУ или **CH+/CH-** на телевизоре выберите один из предустановленных режимов изображения (**Пользователь, Динамичный, Стандартный, Мягкий**).

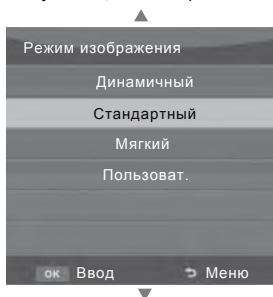

При выборе режима изображения **Пользователь** Вы можете с помощью кнопок ▲▼ (выбор параметра настройки), ◀▶ (изменение параметра настройки) изменить значения контрастности, яркости, насыщенности, оттенка, резкости.

Контрастность

Регулировка контрастности изображения.

Яркость

Регулировка яркости изображения.

Насыщенность

Регулировка насыщенности изображения.

Оттенок

Регулировка оттенка изображения (для NTSC).

Резкость

Регулировка четкости изображения.



Цветовой тон

С помощью кнопок ▲▼ на ПДУ или **CH+/CH-** на телевизоре выберите **Цветовой тон**. Нажмите кнопку **OK** (или ◀▶) на ПДУ для входа в подменю. С помощью кнопок ▲▼ на ПДУ или **CH+/CH-** на телевизоре выберите один из предустановленных режимов цветового тона (**Холодный, Средний, Теплый**).

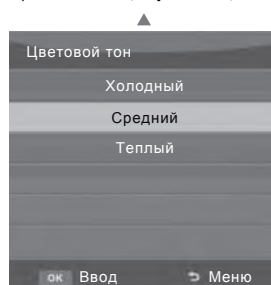

Шумоподавление

С помощью кнопок ▲▼ на ПДУ или **CH+/CH-** на телевизоре выберите **Шумоподавление**. Нажмите кнопку **OK** (или ◀▶) на ПДУ для входа в подменю. С помощью кнопок ▲▼ на ПДУ или **CH+/CH-** на телевизоре выберите один из предустановленных режимов шумоподавления (**Выкл. Низкое, Среднее, Высокое**).

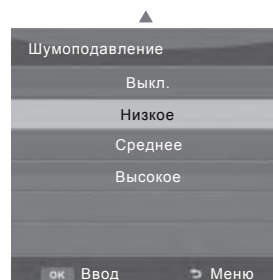

3D тип

С помощью кнопок ▲▼ на ПДУ или **CH+/CH-** на телевизоре выберите **3D тип** (активна только при источниках сигнала **VGA**, **HDMI** или **Медиа** и наличии на одном из входов телевизора 3D сигнала). Нажмите кнопку **OK** (или ◀▶) на ПДУ для входа в подменю. С помощью кнопок ▲▼ на ПДУ или **CH+/CH-** на телевизоре выберите один из предустановленных 3D форматов (**Выкл.**, **Гор. стереопара**, **Верт. стереопара**, **Рамочный**, **Построчный**).

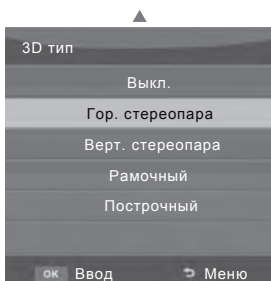
**Обмен 3D L/R**

Опция активна при наличии на одном из входов телевизора 3D сигнала либо при включенной опции **2D to 3D**.

С помощью кнопок ▲▼ на ПДУ или **CH+/CH-** на телевизоре выберите один из предустановленных вариантов (**L/R** или **R/L**).

**L/R**

Изображение от левого глаза проходит через правую линзу.

R/L

Изображение от правого глаза проходит через левую линзу.

2D to 3D

Функция конвертирования изображения из **2D** в **3D**.

Функция активна при выборе любого источника сигнала при функции **3D тип** в положении **Вкл.**

3D to 2D

Функция конвертирования изображения из **3D** в **2D**.

С помощью кнопок ▲▼ на ПДУ или **CH+/CH-** на телевизоре выберите один из предустановленных типов (**L/R** или **R/L**) в зависимости от формата 3D изображения.

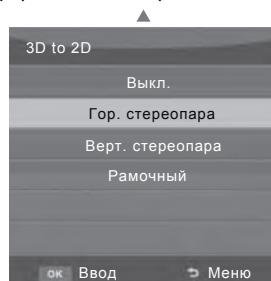

Для выхода из меню нажмите кнопку **MENU** или **EXIT** на ПДУ или **MENU** на телевизоре.

МЕНЮ ЗВУК



1. Нажмите кнопку **MENU** на ПДУ или телевизоре для вывода на экран системного меню.
2. Кнопками навигации ◀▶ на ПДУ или **VOL+/VOL-** на телевизоре выберите меню **ЗВУК**.
3. Используйте кнопки ▲▼ на ПДУ или **CH+/CH-** на телевизоре для выбора пунктов меню.
4. Нажмите кнопку **OK** (или ◀▶) на ПДУ для входа в подменю предустановленных режимов.
5. Используйте кнопки ▼▲ на ПДУ или **CH+/CH-** на телевизоре для выбора одного из предустановленных режимов.
6. Нажмите кнопку **OK** на ПДУ для подтверждения.
7. Используйте кнопки ◀▶ на ПДУ или **VOL+/VOL-** на телевизоре для изменения значений параметра.
8. Для выхода из меню нажмите кнопку **MENU** или **EXIT** на ПДУ или **MENU** на телевизоре.

Режим звука

С помощью кнопок ▲▼ на ПДУ или **CH+/CH-** на телевизоре выберите **Режим звука**. Нажмите кнопку **OK** (или ◀▶) на ПДУ для входа в подменю. С помощью кнопок ▲▼ на ПДУ или **CH+/CH-** на телевизоре выберите один из предустановленных режимов звука (**Пользователь**, **Стандартный**, **Музыка**, **Кино** или **Спорт**).

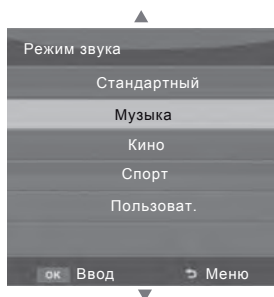

При выборе режима звука **Пользователь** Вы можете с помощью кнопок ▲▼ (выбор параметра настройки), ◀▶ (изменение параметра настройки) изменить значения тембра ВЧ, тембра НЧ.

Тембр ВЧ

Настройка тембра звучания верхних частот.

Тембр НЧ

Настройка тембра звучания низких частот (басов).

Баланс

Настройка баланса между правым и левым громкоговорителями.

Режим SPDIF

Функция настройки цифрового коаксиального выхода звука.

Используйте кнопки ◀▶ на ПДУ или **VOL+/VOL-** на телевизоре для выбора оптимальных настроек (**Выкл.**, **PCM**, **Авто**).

Для выхода из меню нажмите кнопку **MENU** или **EXIT** на ПДУ или **MENU** на телевизоре.

МЕНЮ ВРЕМЯ



1. Нажмите кнопку **MENU** на ПДУ или телевизоре для вывода на экран системного меню.
2. Кнопками навигации ◀▶ на ПДУ или **VOL+/VOL-** на телевизоре выберите меню **ВРЕМЯ**.
3. Используйте кнопки ▲▼ на ПДУ или **CH+/CH-** на телевизоре для выбора пунктов меню.
4. Нажмите кнопку **OK** (или ◀▶) на ПДУ для входа в подменю предустановленных режимов.
5. Используйте кнопки ▼▲ на ПДУ или **CH+/CH-** на телевизоре для выбора одного из предустановленных режимов.
6. Нажмите кнопку **OK** на ПДУ для подтверждения.

- Используйте кнопки ◀▶ на ПДУ или **VOL+VOL-** на телевизоре для изменения значений параметра.
- Для выхода из меню нажмите кнопку **MENU** или **EXIT** на ПДУ или **MENU** на телевизоре.

Часы

С помощью кнопок ▲▼ на ПДУ или **CH+/CH-** на телевизоре выберите **Часы** и нажмите кнопку **OK** (или ◀▶) на ПДУ для входа в подменю.



Кнопками ▲▼ на ПДУ или **CH+/CH-** на телевизоре выберите дату, месяц, год, часы или минуты.

Кнопками ◀▶ на ПДУ или **VOL+VOL-** на телевизоре установите значение текущего времени и дату.

Время выключения

С помощью кнопок ▲▼ на ПДУ или **CH+/CH-** на телевизоре выберите **Время выключения** и нажмите кнопку **OK** (или ◀▶) на ПДУ для входа в подменю.

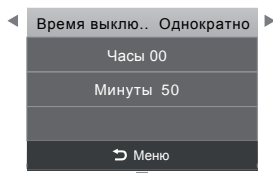

Кнопками ◀▶ на ПДУ или **VOL+VOL-** на телевизоре установите режим времени выключения (**Выкл.**, **Однократно**, **Кажд. день**).

Кнопками ▲▼ на ПДУ или **CH+/CH-** на телевизоре выберите часы или минуты.

Кнопками ◀▶ на ПДУ или **VOL+VOL-** на телевизоре установите значение времени автоматического отключения телевизора.

Время включения

С помощью кнопок ▲▼ на ПДУ или **CH+/CH-** на телевизоре выберите **Время включения** и нажмите кнопку **OK** (или ◀▶) на ПДУ для входа в подменю.

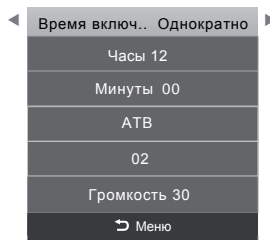

Кнопками ◀▶ на ПДУ или **VOL+VOL-** на телевизоре установите режим времени включения (**Выкл.**, **Однократно**, **Кажд. день**).

Кнопками ▲▼ на ПДУ или **CH+/CH-** на телевизоре выберите часы или минуты, источник сигнала, номер канала, громкость. Кнопками ◀▶ на ПДУ или **VOL+VOL-** на телевизоре установите значение времени, источник сигнала, номер канала, требуемую громкость автоматического включения телевизора.

Таймер отключения

С помощью кнопок ▲▼ на ПДУ или **CH+/CH-** на телевизоре выберите время, по истечении которого телевизор перейдет в дежурный режим (**Выкл.**, **10 мин**, **20 мин**, **30 мин**, **60 мин**, **90 мин**, **120 мин**, **180 мин**, **240 мин**).

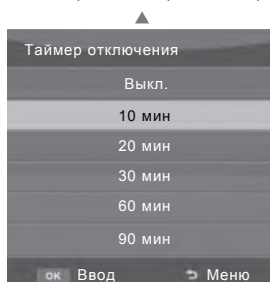

Таймер меню

С помощью кнопок ▲▼ на ПДУ или **CH+/CH-** на телевизоре выберите время нахождения системного меню на экране (**5 с**, **10 с**, **15 с**, **20 с**, **25 с**, **30 с**).

Для выхода из меню нажмите кнопку **MENU** или **EXIT** на ПДУ или **MENU** на телевизоре.

МЕНЮ ПАРАМЕТРЫ



1. Нажмите кнопку **MENU** на ПДУ или телевизоре для вывода на экран системного меню.
2. Кнопками навигации ◀▶ на ПДУ или **VOL+/VOL-** на телевизоре выберите меню **ПАРАМЕТРЫ**.
3. Используйте кнопки ▲▼ на ПДУ или **CH+/CH-** на телевизоре для выбора пунктов меню.
4. Нажмите кнопку **OK** (или ◀▶) на ПДУ для входа в подменю предустановленных режимов.
5. Используйте кнопки ▼▲ на ПДУ или **CH+/CH-** на телевизоре для выбора одного из предустановленных режимов.
6. Нажмите кнопку **OK** на ПДУ для подтверждения.
7. Используйте кнопки ◀▶ на ПДУ или **VOL+/VOL-** на телевизоре для изменения значений параметра.
8. Для выхода из меню нажмите кнопку **MENU** или **EXIT** на ПДУ или **MENU** на телевизоре.

Язык меню

Кнопками ▲▼ на ПДУ или **CH+/CH-** на телевизоре выберите пункт **Язык меню**. Нажмите кнопку **OK** (или ◀▶) на ПДУ для входа в подменю.

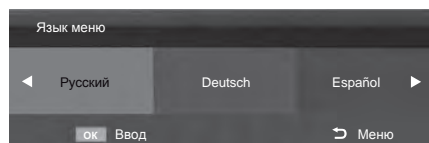

Кнопками ◀▶ на ПДУ или **VOL+/VOL-** на телевизоре выберите язык меню, например, **Русский** и нажмите кнопку **OK** на ПДУ для подтверждения.

Для выхода из меню нажмите кнопку **MENU** на ПДУ или телевизоре, или **EXIT** на ПДУ.

Язык телетекста

С помощью кнопок ▲▼ на ПДУ или **CH+/CH-** на телевизоре выберите **Язык телетекста**. Нажмите кнопку **OK** (или ◀▶) на ПДУ для входа в подменю. С помощью кнопок ▲▼ на ПДУ или **CH+/CH-** на телевизоре выберите язык телетекста (**Запад**, **Восток**, **Русский**, **Арабский** или **Фарси**).

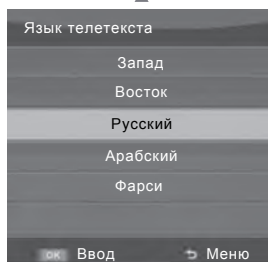
**Формат**

С помощью кнопок ▲▼ на ПДУ или **CH+/CH-** на телевизоре выберите **Формат**. Нажмите кнопку **OK** (или ◀▶) на ПДУ для входа в подменю. С помощью кнопок ▲▼ на ПДУ или **CH+/CH-** на телевизоре выберите один из предустановленных значений формата изображения (**Авто**, **4 : 3**, **16 : 9**, **Панорама**, **14 : 9**, **Масштаб 1**, **Масштаб 2**).

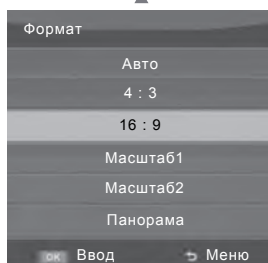
**Голубой экран**

Последовательным нажатием кнопки **OK** (или ◀▶) на ПДУ включите (выключите) синий фон при отсутствии входного сигнала.

Блокировка кнопок

Последовательным нажатием кнопки **OK** (или ◀▶) на ПДУ включите (выключите) опцию блокировки кнопок на передней панели телевизора.

Восст. станд. настроек

Возвращение заводских настроек. Нажмите кнопку **OK** (или ◀▶) на ПДУ для старта. В открывшемся меню с помощью кнопок ◀▶ на ПДУ или **VOL+/VOL-** на телевизоре выберите **Да** или **Нет**.

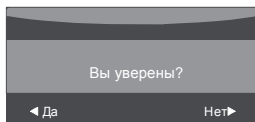
**Обновление ПО (USB)**

Вы можете обновить прошивку Вашего телевизора.

Защита экрана

Последовательным нажатием кнопки **OK** (или ◀▶) на ПДУ включите (выключите) функцию защиты экрана.

Для выхода из меню нажмите кнопку **MENU** или **EXIT** на ПДУ или **MENU** на телевизоре.

МЕНЮ КАНАЛЫ

1. Нажмите кнопку **MENU** на ПДУ или телевизоре для вывода на экран системного меню.
2. Кнопками навигации ◀▶ на ПДУ или **VOL+/VOL-** на телевизоре выберите меню **КАНАЛЫ**.
3. Используйте кнопки ▲▼ на ПДУ или **CH+/CH-** на телевизоре для выбора пунктов меню.
4. Нажмите кнопку **OK** (или ◀▶) на ПДУ для входа в подменю предустановленных режимов.
5. Используйте кнопки ▼▲ на ПДУ или **CH+/CH-** на телевизоре для выбора одного из предустановленных режимов.
6. Нажмите кнопку **OK** на ПДУ для подтверждения.
7. Используйте кнопки ◀▶ на ПДУ или **VOL+/VOL-** на телевизоре для изменения значений параметра.
8. Для выхода из меню нажмите кнопку **MENU** или **EXIT** на ПДУ или **MENU** на телевизоре.

www.akai.ru

Авто настройка

Кнопками ▲▼ на ПДУ или **CH+/CH-** на телевизоре выберите **Автонастройка** и нажмите кнопку **OK** (или ◀▶) на ПДУ для запуска процесса автоматической настройки.

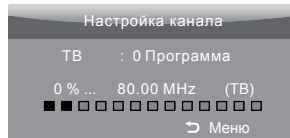

Программы будут сохранены в памяти телевизора после окончания процесса автоматической настройки.

Для выхода из настройки нажмите кнопку **MENU** на ПДУ или телевизоре, подтвердите выход кнопкой ◀ (**Да**) или отмените выход кнопкой ▶ (**Нет**) на ПДУ.

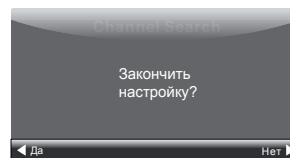
**АТВ ручная настройка**

Кнопками ▲▼ на ПДУ или **CH+/CH-** на телевизоре выберите **Ручная настройка** и нажмите кнопку **OK** (или ◀▶) на ПДУ для входа в подменю.

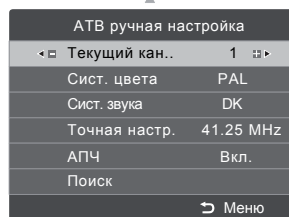
**Текущий канал**

С помощью кнопок ◀▶ на ПДУ или **VOL+/VOL-** на телевизоре Вы можете выбрать номер программы для настройки.

Система цвета

С помощью кнопок ◀▶ на ПДУ или **VOL+/VOL-** на телевизоре Вы можете выбрать систему цвета: **PAL, SECAM, NTSC**.

Система звука

С помощью кнопок ◀▶ на ПДУ или **VOL+/VOL-** на телевизоре Вы можете выбрать систему звука: **DK, BG, I**.

Точная настройка

Используйте кнопки навигации ◀▶ на ПДУ, кнопки **VOL+/VOL-** на телевизоре для более точной настройки на канал.

АПЧ

Последовательным нажатием на кнопку **OK** (или ◀▶) на ПДУ включите(выключите) функцию автоматической подстройки параметров изображения.

Поиск

Кнопками ▲▼ на ПДУ или **CH+/CH-** на телевизоре выберите **Поиск** и нажмите кнопку **OK**, ◀ или ▶ на ПДУ для запуска процедуры сканирования.

Когда устойчивый сигнал найден, он будет автоматически занесен в память системы. Вы можете задать начальную частоту для поиска канала с помощью цифровых кнопок на ПДУ.

Редактор программ

Кнопками ▲▼ на ПДУ или **CH+/CH-** на телевизоре выберите **Редактор программ** и нажмите кнопку **OK** (или ◀▶) на ПДУ для входа в подменю.

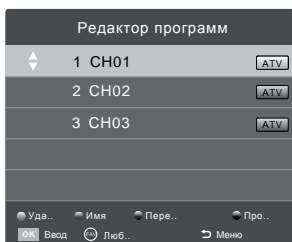

Осуществляйте выбор программ кнопками ▲▼ на ПДУ или **CH+/CH-** на телевизоре. Нажмите кнопку **OK** на ПДУ для просмотра выбранной программы.

Удалить

Кнопками навигации ▼▲ на ПДУ или кнопками **CH+/CH-** на телевизоре выберите программу и нажмите кнопку **красного** цвета. Выбранная программа будет удалена.

Имя

Кнопками ▲▼ на ПДУ или **CH+/CH-** на телевизоре выберите программу, которую Вы хотите переименовать и нажмите кнопку **зеленого** цвета.

Нажимайте кнопки ◀▶ на ПДУ или **VOL+/VOL-** на телевизоре для изменения местоположения символа, кнопки ▲▼ на ПДУ или **CH+/CH-** на телевизоре для ввода символов имени выбранной программы.

Нажмите кнопку **OK** на ПДУ для записи и **MENU** для выхода в подменю.

Переместить

Кнопками ▲▼ на ПДУ или **CH+/CH-** на телевизоре выберите программу, которую Вы хотите переместить и нажмите кнопку **желтого** цвета. Кнопками ▲▼ на ПДУ или **CH+/CH-** на телевизоре переместите программу на нужное место. Нажмите кнопку **OK** на ПДУ, программа будет установлена.

Пропуск

Кнопками ▲▼ на ПДУ или **CH+/CH-** на телевизоре выберите программу и нажмите кнопку **синего** цвета. При этом около выбранной программы появится значок Ⓞ.

Программа, находящаяся в режиме пропуска не будет отображаться при переключении каналов по кольцу, однако по-прежнему может быть вызвана с помощью цифровых кнопок на ПДУ.

Повторное нажатие на кнопку **синего** цвета выключает опцию **Пропуск**, при этом значок Ⓞ гаснет.

Любимые

Кнопками ▲▼ на ПДУ или **CH+/CH-** на телевизоре выберите программу, которую Вы хотите включить в список любимых и нажмите кнопку **FAV.** на ПДУ. При этом около выбранной программы появится значок ♥.

Повторное нажатие на кнопку **FAV.** на ПДУ убирает данную программу из списка любимых, при этом значок ♥ гаснет.

Для выхода из меню нажмите кнопку **MENU** или **EXIT** на ПДУ или **MENU** на телевизоре.

ИСТОЧНИК СИГНАЛА VGA

Телевизор в режиме **VGA** (меню режимов AV). Меню **ИЗОБРАЖЕНИЕ** (недоступны настройки **Оттенок**, **Шумоподавление**), **ЗВУК**, **ВРЕМЯ**, **ПАРАМЕТРЫ** (недоступна настройка **Язык телетекста**), **КАНАЛЫ** аналогичны меню, когда телевизор находится в режиме **АТВ**.

Нажмите кнопку **SOURCE** на ПДУ или телевизоре для вывода на экран меню режимов AV. С помощью кнопок **▲ ▼** на ПДУ или **CH+/CH-** на телевизоре выберите режим **VGA** и нажмите кнопку **OK** на ПДУ для подтверждения.

Внимание!

Опция активна при подключении устройств с VGA-выходом.

1. Нажмите кнопку **MENU** на ПДУ или телевизоре для вывода на экран системного меню.
2. Кнопками навигации **◀ ▶** на ПДУ или **VOL+/VOL-** на телевизоре выберите меню **ЭКРАН**.

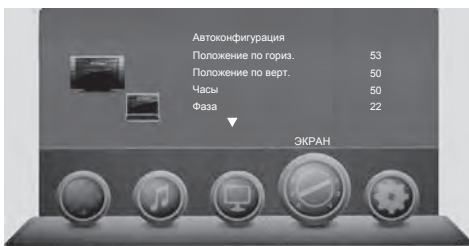

3. Используйте кнопки **▲ ▼** на ПДУ или **CH+/CH-** на телевизоре для выбора пунктов меню.
4. Нажмите кнопку **OK** (или **◀ ▶**) на ПДУ для входа в подменю предустановленных режимов.
5. Используйте кнопки **▼ ▲** на ПДУ или **CH+/CH-** на телевизоре для выбора одного из предустановленных режимов.
6. Нажмите кнопку **OK** на ПДУ для подтверждения.

7. Используйте кнопки **◀ ▶** на ПДУ или **VOL+/VOL-** на телевизоре для изменения значений параметра.

8. Для выхода из меню нажмите кнопку **MENU** или **EXIT** на ПДУ или **MENU** на телевизоре.

Автоконфигурация

Настройка в автоматическом режиме параметров изображения: центровки, строчной и кадровой разверток.

Положение по гориз.

Отрегулируйте смещение изображения по горизонтали в режиме **VGA**.

Положение по верт.

Отрегулируйте смещение изображения по вертикали в режиме **VGA**.

Часы

Произведите регулировку для получения устойчивого изображения в режиме **VGA**.

Фаза

Отрегулируйте фазу изображения в режиме **VGA**.

Для выхода из меню нажмите кнопку **MENU** или **EXIT** на ПДУ или **MENU** на телевизоре.

ИСТОЧНИК СИГНАЛА HDMI, YPBPR, AV

Телевизор в режиме **HDMI, YPBPR, AV** (меню режимов AV).

Меню **ИЗОБРАЖЕНИЕ**, **ЗВУК**, **ВРЕМЯ**, **ПАРАМЕТРЫ** аналогичны меню, когда телевизор находится в режиме **АТВ**.

**ВСТРОЕННЫЙ МЕДИЯ-ПЛЕЕР
ДОСТОИНСТВА**

- ◆ В Вашем телевизоре реализована возможность прослушивания музыки, просмотра фотографий или видео с устройств с USB соединителем (например, цифровой фотоаппарат)
- ◆ Медиа-плеер поддерживает воспроизведение файлов следующих типов:

ИЗОБРАЖЕНИЯ	*.JPEG, *.BMP, *.PNG
МУЗЫКАЛЬНЫЕ ФАЙЛЫ	*.MP3 (32-320 kbps), *.WMA, *.AAC
ВИДЕО ФАЙЛЫ	*.AVI совместимые с DivX 4/5 (MPEG4) *.VOB и *.MPG (MPEG2) *.DAT и *.MPG (MPEG1) *.RM и *.RMVB *.MKV (только 720i и 720p)
ТЕКСТЫ	*.TXT (UNICODE 16) Кириллические шрифты не поддерживаются. Существует много алгоритмов кодировки в формате TXT, поэтому могут возникать случаи несовместимости

- ◆ Для корректного отображения информации о воспроизводимом музыкальном файле на русском языке необходимо, чтобы метаданные файла (тэги) были сохранены в формате ID3v2.4 (кодировка UTF-8). Поменять формат и кодировку тэгов можно с помощью специальных программ (EasyTag, MP3tag и т.п.).
- ◆ Медиа-плеер поддерживает внешние жесткие диски (USB HDD) емкостью до 400 Гб.
- ◆ Поддерживаются файловые системы Hi Speed FS, FAT32, FAT16 (30 папок, 5000 файлов). Поддержка NTFS не гарантируется. Поддержка многофункционального карт-ридера не гарантируется.
- ◆ Меню на экране в сочетании с удобным полнофункциональным пультом дистанционного управления позволяет легко выбирать тип воспроизводимых файлов, записанных на флеш-накопителе, а также управлять их воспроизведением и осуществлять настройки Медиа-плеера.
- ◆ Поддерживаются видеофайлы со звуком AC-3.

Примечание: Не все USB-устройства могут быть совместимы с данным изделием, так как в настоящее время существует большое количество стандартов работы USB-устройств разных производителей. Рекомендуем подбирать USB-устройство в соответствии с техническими характеристиками Медиа-плеера данного изделия.

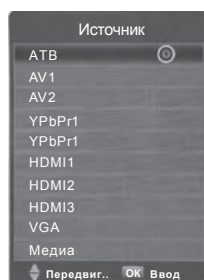
**УПРАВЛЕНИЕ РАБОТОЙ МЕДИЯ-ПЛЕЕРА
ОСНОВНЫЕ ФУНКЦИИ**

1. Вставьте USB-устройство в соответствующий разъем на задней стенке телевизора.
2. Для входа в меню Медиа-плеера нажмите кнопку **SOURCE** на ПДУ или на передней панели телевизора, выберите источник входного сигнала **Медиа** и нажмите кнопку **OK** на ПДУ.

Для возврата в режим просмотра телевизионных станций повторно нажмите на кнопку **SOURCE** на ПДУ или на передней панели телевизора, выберите источник сигнала **АТВ**, подтвердите свой выбор кнопкой **OK** на ПДУ.



3. Используйте кнопки ◀▶ на ПДУ для перемещения по меню.
4. Используйте кнопку **OK** на ПДУ для входа в подменю: **ФОТО**, **МУЗЫКА**, **КИНО** или **ТЕКСТ**.
5. Используйте кнопки ◀▶ ▲▼ на ПДУ для перемещения по подменю.
6. Используйте кнопку **OK** на ПДУ для открытия папок.
7. Для возврата из режима воспроизведения в подменю нажмите кнопку ■ или **EXIT** на ПДУ.

НАЗНАЧЕНИЕ КНОПОК УПРАВЛЕНИЯ ПДУ

Кнопка **▶||** предназначена для начала воспроизведения или продолжения воспроизведения, если плеер находится в режиме PAUSE (временная остановка режима воспроизведения).

Кнопки **◀◀**, **▶▶** предназначены для включения ускоренного воспроизведения файлов в обратном/прямом направлении. Для перехода к нормальному режиму просмотра нажмите кнопку **▶||**.

Кнопки **◀◀◀**, **▶▶▶** предназначены для возврата к предыдущему файлу/перехода к следующему файлу.

Кнопка **■** предназначена для остановки воспроизведения и возврата в меню.

Кнопки **◀▶** при воспроизведении текстового файла предназначены для перелистывания страниц (вверх/вниз), кнопки **▲▼** предназначены для перемещения по строкам (вверх/вниз). При выборе подменю **ФОТО**, **МУЗЫКА** или **КИНО** кнопки навигации **◀▶▲▼** предназначены для выбора папок и файлов.

Кнопка **INFO** предназначена для вызова на экран с экрана кнопок виртуального управления Медиа-плеером.

Кнопка **EXIT** предназначена для возврата в экранное меню, либо удаления кнопок виртуального управления Медиа-плеером с экрана.

МЕНЮ ФОТО

1. Кнопками **◀▶** на ПДУ выберите **ФОТО** и нажмите кнопку **OK** на ПДУ для входа в режим просмотра изображений.
2. Кнопками **◀▶▲▼** на ПДУ выберите файл или папку для просмотра. При этом в центре экрана появится их уменьшенное изображение.
3. Для вывода полноэкранного изображения нажмите кнопку **▶||** на ПДУ.

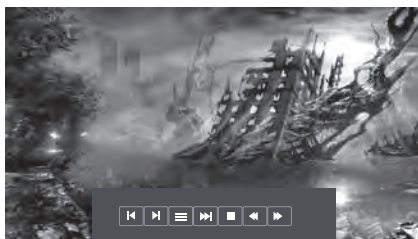

4. После начала воспроизведения файла нажмите кнопку **INFO** или **OK** на ПДУ для вывода на экран кнопок виртуального управления Медиа-плеером. Кнопками **◀▶** на ПДУ выберите необходимый режим для просмотра и нажмите кнопку **OK** на ПДУ для активации.



Воспроизведение (пауза)



Стоп



Список



Возврат к предыдущему изображению



Переход к следующему изображению



Выбор режима просмотра изображений (Все, Нет, Один)



Режим просмотра изображений с музыкальным сопровождением из Вашего каталога



Вывод на экран информации об изображении (разрешение, размер, дата, время)



Вращение против часовой стрелки



Вращение по часовой стрелке



Уменьшение размера изображения



Увеличение размера изображения



Изменение местоположения изображения

Для выхода или перехода в другой режим нажмите кнопку **■** или **EXIT** на ПДУ.

МЕНЮ МУЗЫКА

1. Кнопками ◀▶ на ПДУ выберите **МУЗЫКА** и нажмите кнопку **OK** на ПДУ для входа в режим воспроизведения аудиофайлов.
2. Кнопками ◀▶ ▲▼ на ПДУ выберите файл или папку для прослушивания.
3. Для начала воспроизведения аудиофайла нажмите кнопку ▶|| на ПДУ.

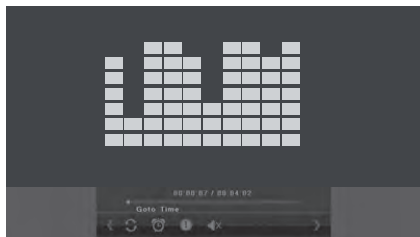

4. После начала воспроизведения файла нажмите кнопку **INFO** или **OK** на ПДУ для вывода на экран кнопок виртуального управления Медиа-плеером. Кнопками ◀▶ на ПДУ выбирайте необходимый режим для прослушивания. Нажмите кнопку **OK** на ПДУ для активации.



Воспроизведение (пауза)



Стоп



Список



Замедленное воспроизведение



Ускоренное воспроизведение



Возврат к предыдущему музыкальному треку



Переход к следующему музыкальному треку

Выбор режима прослушивания музыкальных треков (**Все**, **Нет**, **Один**)

Поиск по времени проигрывания музыкального трека



Вывод на экран информации об изображении (разрешение, размер, дата, время)



Отключение звука

Для выхода или перехода в другой режим нажмите кнопку ■ или **EXIT** на ПДУ.

МЕНЮ КИНО

1. Кнопками ◀▶ на ПДУ выберите **КИНО** и нажмите кнопку **OK** на ПДУ для входа в режим просмотра видеофайлов.
2. Кнопками ◀▶ ▲▼ на ПДУ выберите файл или папку для просмотра видеофайлов. При этом в центре экрана появится их уменьшенное изображение.
3. Для начала полноэкранного воспроизведения видеофайла нажмите кнопку ▶|| на ПДУ.

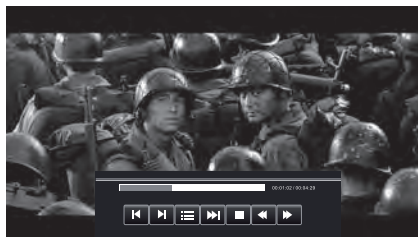

4. После начала воспроизведения файла нажмите кнопку **INFO** или **OK** на ПДУ для вывода на экран кнопок виртуального управления Медиа-плеером. Кнопками ◀▶ на ПДУ выбирайте необходимый режим для просмотра. Нажмите кнопку **OK** на ПДУ для активации.



Воспроизведение (пауза)



Стоп



Список



Ускоренное воспроизведение в обратном направлении



Ускоренное воспроизведение в прямом направлении



Возврат к предыдущему видеофайлу



Переход к следующему видеофайлу



Выбор режима просмотра видеофайлов (**Все**, **Нет**, **Один**)



Повтор выбранного фрагмента



Вывод на экран информации о видеофайле (разрешение, размер, дата, время)



Замедленное воспроизведение



Покадровое воспроизведение



Поиск по времени фрагмента видеофайла

Для выхода или перехода в другой режим нажмите кнопку **■** или **EXIT** на ПДУ.

МЕНЮ ТЕКСТ

1. Кнопками **◀▶** на ПДУ выберите **ТЕКСТ** и нажмите кнопку **OK** на ПДУ для входа в режим чтения текстовых файлов.
2. Кнопками **◀▶ ▲▼** на ПДУ выберите файл или папку для просмотра текстовых файлов. При этом в центре экрана появится их уменьшенное изображение.
3. Для начала полноэкранного чтения файла нажмите кнопку **▶II** на ПДУ.



4. После начала воспроизведения файла нажмите кнопку **INFO** или **OK** на ПДУ для вывода на экран кнопок виртуального управления Медиа-плеером. Кнопками **◀▶** на ПДУ выберите необходимый режим для чтения. Нажмите кнопку **OK** на ПДУ для активации.



Стоп



Список



Перелистывание страниц текстового файла назад



Перелистывание страниц текстового файла вперед



Возврат к предыдущему текстовому файлу



Переход к следующему текстовому файлу



Режим просмотра текстовых файлов с музыкальным сопровождением из Вашего каталога



Вывод на экран информации о текстовом файле (разрешение, размер, дата, время)

Для выхода или перехода в другой режим нажмите кнопку **■** или **EXIT** на ПДУ.

ТЕЛЕТЕКСТ

Телетекст - это бесплатная служба многих ТВ-станций, которая дает возможность получить дополнительную текстовую или графическую информацию при помощи обычного телевизионного сигнала. К ней относятся: новости, программы передач, курсы валют, спорт, погода, кино, театральные афиши, предложения туристических компаний, различная справочная и развлекательная информация с обновлением в режиме реального времени.

Ваш телевизор имеет встроенный декодер телетекста, позволяющий просматривать эту информацию.

Телетекст выводится на экран страницами. Страницы могут иметь номера от 100 до 999. Содержание телетекста приводится на странице 100, которая называется индексной.



Включение/выключение телетекста

Нажмите  на ПДУ. При этом телевизионное изображение исчезнет и появится страница, которую Вы смотрели последней. Чтобы вернуться в режим просмотра телевизионных программ нажмите повторно кнопку **TEXT**.

Цветные кнопки

При приеме телетекста в нижней части страницы расположены 4 цветных заголовка: красный, зеленый, желтый и голубой. Доступ к информации по одному из них может быть получен непосредственно при нажатии соответствующей цветной кнопки на ПДУ.

Выбор страниц



Цифровыми кнопками введите номер интересующей страницы. Используйте цветные кнопки для выбора страниц или тематических разделов, которые индицируются в строке статуса соответствующими цветами.

Страница с индексом



Кнопка  вызова главной страницы, обычно под номером 100, на которой расположено оглавление.

Удержание страницы

Под одним номером страницы могут содержаться несколько подстраниц, которые показываются по очереди с интервалом, предусмотренным телестанцией. Номера подстраниц показываются ниже страницы.

Пример: 3/6 - на экране третья страница из шести страниц. Если Вы хотите посмотреть одну из подстраниц подольше, нажмите кнопку . Подстраницы начнут снова меняться, если Вы нажмете кнопку  повторно.



Непосредственный вызов одной из подстраниц

После нажатия кнопки  в нижнем краю экрана появится, например P101/... Кнопками 0...9 задайте номер подстраницы, которую Вы хотите вызвать. Нужная подстраница будет найдена и показана. Чтобы ее покинуть повторно нажмите .

Отображение скрытой информации

Чтобы показать скрытый ответ, например, решение загадок, викторин, нажмите кнопку . Нажмите повторно, чтобы вновь спрятать скрытые слова.

Изменение размеров страницы

Последовательное нажатие на кнопку  вызывает увеличение высоты букв в два раза вначале на верхней половине экрана, затем на нижней половине. Новое нажатие кнопки  возвращает страницу телетекста к нормальному виду (без увеличения размеров букв).

Микс-режим

При первом нажатии на кнопку  вызывается режим телетекста; при повторном нажатии - режим телетекста с режимом изображения; при третьем нажатии происходит выключение режима телетекста.

Информация о подстранице

Нажатием на кнопку  вызывается информация о подстранице.



ОСНОВНЫЕ ТЕХНИЧЕСКИЕ ХАРАКТЕРИСТИКИ

Модель		PDD-43A70P
Основные характеристики	Диагональ	43" (109 см)
	Тип матрицы	Плазменная панель с функцией 3D
	Макс. разрешение	1024 x 768
	Формат экрана	16 : 9
Прием сигнала		PAL, SECAM, B/G, D/K, I, L (NTSC по AV входу) NICAM стерео Телетекст 1000 страниц Стереозвук по AV
Изображение	Контрастность	1000000:1
	Яркость	500 кд/м2
Функции		199 Программ/Автопоиск Таймер сна Меню на рус./англ. языках Высокочувствительный ТВ-тюнер Прием каналов кабельного телевидения Блокировка от детей Выбор любимых каналов
Поддержка интерфейса VGA (D-sub 15)		640x480, 60Гц; 800x600, 60Гц; 1024x768, 60Гц
Поддержка интерфейса HDMI		480i/480p/576i/576p/720p/1080i
Встроенный Медиа-плеер	Типы воспроизводимых форматов	JPEG, BMP, PNG, MP3, WMA, AAC, AVI (DivX 4/5), MPEG1, MPEG2, DAT, VOB, RM, RMVB, MKV (только 720i и 720p), TXT (UNICODE 16), видеофайлы со звуком AC-3
	USB 2.0	
Видео входы	VGA, 2 x YPbPr, 2 x VIDEO, 3 x HDMI	
Аудио входы	VGA AUDIO 2 x Стерео аудиовход (RCAxR/L)	
Видео выход	VIDEO (TV/AV OUT)	
Аудио выход	R/L (TV/AV OUT) Коаксиальный цифровой выход (COAXIAL)	
Источник питания		~100 - 240 В, 50/60 Гц
Потребляемая мощность, не более		230 Вт
Удельная мощность рабочего режима		
Потребляемая мощность изделием в режиме ожидания, не более		1,0 Вт
Потребляемая мощность изделием в выключенном режиме		
Номинальная звуковая мощность		2 динамика x 7,5 Вт
Масса (Нетто / Брутто)		20,2 /

Все иллюстрации, приведенные в данном руководстве, являются схематическими изображениями объектов и могут отличаться от их реального внешнего вида.

Приведенные в таблице технические характеристики являются справочными и не могут служить основанием для предъявления претензий.

Продукция торговой марки AKAI постоянно совершенствуется. По этой причине технические характеристики могут быть изменены без предварительного уведомления.

ВОЗМОЖНЫЕ ПРОБЛЕМЫ

При нарушениях в работе телевизора перед вызовом специалиста сервисной службы рекомендуем определить признаки неисправности и сделать некоторые простые проверки:

Проблема	Устранение
Не включается	Проверьте правильность подключения к сети переменного тока. Отключите кабель электропитания телевизора от сети и через 1-2 минут подключите вновь.
Нет приема	Проверьте правильность подключения и исправность антенны. Настройтесь на другой канал. Проверьте правильность регулировок телевизора.
Нет звука	Проверьте правильность регулировки звука. Проверьте, что звук не выключен (кнопкой MUTE) . Проверьте правильность выбора системы звука. Проверьте правильность выбора установок в меню «Звук»
Нарушение цветности	Проверьте правильность выбора системы цвета. Проверьте правильность выбора установок меню «Изображение» . Слабый телевизионный сигнал. Перестройтесь на другой канал.
ПДУ не работает	Замените элементы питания. Направьте ПДУ на сенсор телевизора. Максимальное расстояние от ПДУ до телевизора должно быть не более 5 метров.
Изображение в режиме VGA мигает или на изображении появляются полосы	Неправильно выбраны установки компьютера. В безопасном режиме загрузки компьютера выберите параметры монитора.
На экране наблюдаются отдельные точки	В телевизоре используется плазменная панель. Из-за технологии изготовления панелей возможно появление отдельных темных и цветных точек на изображении, не ухудшающих качество. Все панели проверены и соответствуют требованиям стандартов.

СРОК СЛУЖБЫ

Срок службы телевизора – 5 лет.

По истечении срока службы завод-изготовитель не несет ответственности за безопасную эксплуатацию телевизора. Рекомендуем Вам один раз в год вызывать специалиста сервисной службы для профилактического осмотра Вашего телевизора с целью выявления дефектов, влияющих на электро и пожаробезопасность и проведения регламентных работ.

ГАРАНТИЙНЫЕ ОБЯЗАТЕЛЬСТВА

Гарантийное обслуживание телевизора осуществляется в течение одного года с момента продажи через розничную торговую сеть.

Техническое обслуживание и ремонт телевизора в течение гарантийного срока эксплуатации осуществляет сервисная служба, адрес и телефон которой Вы можете узнать у дилера.

ИНФОРМАЦИЯ ОБ ИЗГОТОВИТЕЛЕ

ИНФОРМАЦИЯ О СЕРТИФИКАЦИИ ИЗДЕЛИЯ

Телевизор с плазменной панелью 3D «AKAI» изготовлен по техническим условиям и соответствует требованиям Р МЭК 60065-2009, ГОСТ 18198-89 (табл. 1, поз.2), ГОСТ 22505-97; ГОСТ Р 51515-99, ГОСТ Р 51317.3.2-2006 (раздел 6,7), ГОСТ Р 51317.3.3-2008, что подтверждено сертификатом соответствия РосТест.

AKAI

Произведено по лицензии ООО «АКАЙ ЭЛЕКТРИК»

Сделано в России