

AKAI

LEA-42A31AL

LEA-50A31AL

LEA-50A30P

Телевизор

Жидкокристаллический
(LED-подсветка)

V1.0

РУКОВОДСТВО ПО ЭКСПЛУАТАЦИИ





УВАЖАЕМЫЙ ПОКУПАТЕЛЬ!

Мы благодарим Вас за то, что Вы остановили свой выбор на жидкокристаллическом цветном телевизоре (в дальнейшем - телевизоре) «АКАI» и надеемся, что современный внешний вид, превосходное качество изображения и звука принесут в Ваш дом немало приятных минут.

Убедительно просим Вас перед включением телевизора внимательно ознакомиться с настоящим руководством по эксплуатации.

СОДЕРЖАНИЕ

Введение	
Общие рекомендации	1
Правила безопасности	2
Уход за телевизором	3
Утилизация телевизора	3
Особенности	4
Комплект поставки	4
Органы управления телевизором	
Кнопки управления	5
Назначение разъемов	6
Пульт дистанционного управления	7
Подготовка к работе	
Порядок установки телевизора	8
Установка элементов питания ПДУ	8
Подключение антенны	8
Подключение внешних устройств	
Подключение видеомagneитофона и видеоплеера	9
Подключение компьютера	9
Подключение видеокамеры	10
Подключение DVD-проигрывателя	10
Подключение головных телефонов, USB-устройств	10
Основные операции	11
Присоединение подставки	11
Крепление к стене	11
Подключение телевизора	11
Управление телевизором	11
Выбор телевизионного канала	11
Выбор источника сигнала	12
Регулировка громкости	12
Временное отключение звука	12
Установка времени отключения	12
Выбор формата экрана	12
Выбор режима изображения	12
Выбор режима звука	12
Функция «Возврат»	12
Функция «Любимый канал»	12
Информация о канале	12
«Стоп-кадр»	12
Стереовещание NICAM	12
Настройка телевизора с помощью меню	
Системное меню	13
Источник сигнала АТВ	13
Меню изображение	13
Меню звук	14
Меню время	15
Меню параметры	16
Меню канал	17
Источник сигнала VGA	19
Источник сигнала HDMI, YPBPR, AV	19
Встроенный Медиа-плеер	20
Управление работой Медиа-плеера	20
Работа с телетекстом	23
Основные технические характеристики	24
Возможные проблемы	25
Для заметок	26

ОБЩИЕ РЕКОМЕНДАЦИИ

При покупке телевизора проверьте его работоспособность и комплектность. Проверьте соответствие номера, расположенного на задней стенке телевизора, номеру, указанному в гарантийном талоне на телевизор. Убедитесь в наличии даты продажи, штампа торгующей организации и разборчивой подписи (или штампа) продавца в гарантийном талоне.

Помните, что при утере гарантийного талона Вы лишаетесь права на гарантийный ремонт телевизора.

Отрывные талоны на гарантийный ремонт вырезаются специалистами ремонтного предприятия только после того, как работа выполнена. При этом за каждую работу вырезается только один отрывной талон.

После хранения телевизора в холодном помещении или после перевозки в зимних условиях перед включением в сеть нужно дать ему прогреться при комнатной температуре в течение 4-5 часов в распакованном виде.

Телевизор допускает хранение в помещениях при температуре окружающего воздуха от 5°C до 40°C, относительной влажности воздуха от 40% до 85% (при 25°C).

Телевизор рассчитан на эксплуатацию в помещениях при температуре окружающего воздуха от 10°C до 35°C, относительной влажности воздуха от 45% до 80% (при 25°C) и атмосферном давлении от 650 до 800 мм. рт. ст.

Во избежание повреждения, возгорания устройства или поражения электрическим током не допускайте попадания устройства под дождь или эксплуатацию его в условиях повышенной влажности.

Прежде чем включить телевизор, внимательно ознакомьтесь с настоящим руководством по эксплуатации и в первую очередь с правилами безопасности при эксплуатации телевизора, с органами управления и надписями на задней стенке телевизора.

ПРАВИЛА БЕЗОПАСНОСТИ

При эксплуатации телевизора необходимо соблюдать следующие правила безопасности:

- не устанавливайте телевизор в непосредственной близости от легко-воспламеняющихся и распространяющих огонь предметов;
- не устанавливайте телевизор вблизи приборов отопления, где он плохо охлаждается;
- не закрывайте вентиляционные отверстия в задней стенке телевизора;
- не устанавливайте телевизор на неустойчивые поверхности, столы, полки;
- не устанавливайте рядом с телевизором источники открытого огня, например, камин или свечи;
- не допускайте включения телевизора в электросеть, напряжение в которой выходит за норму;
- перед включением телевизора в сеть убедитесь, что кабель электропитания не имеет повреждений;
- при установке телевизора сетевой выключатель и сетевая вилка должны быть всегда легко доступны для быстрого отключения;
- подключайте телевизор только к предназначенным для этого аудиовидео-компонентам и предназначенными для этого соединительными кабелями;
- не оставляйте работающий телевизор без присмотра;
- не оставляйте находящийся в дежурном режиме телевизор без присмотра на длительное время;
- избегайте попадания телевизора под дождь или содержания его во влажном помещении;
- вынимайте вилку кабеля электропитания из розетки при выключении телевизора на длительное время (отпуск, командировка);
- в случае возникновения неисправностей в работе телевизора, а также при появлении постороннего запаха или задымления, отключите телевизор от электросети и вызовите специалиста сервисной службы. Не производите самостоятельно повторное включение телевизора;
- не снимайте самостоятельно заднюю стенку телевизора. Все ремонтные работы должны выполняться только специалистами сервисной службы;

- избегайте попадания посторонних металлических предметов внутрь корпуса через вентиляционные отверстия на задней стенке. В случае попадания посторонних предметов или жидкости в корпус, немедленно отключите вилку кабеля электропитания от розетки электросети и обратитесь в сервисную службу;
- не подключайте телевизор к электросети через стабилизатор напряжения;
- не подключайте телевизор к источнику постоянного тока, либо к неизвестному источнику питания;
- не отображайте неподвижное изображение в течение длительного времени: меню экрана, черные полосы или отображение времени. При необходимости использования таких изображений уменьшите контрастность и яркость для предотвращения повреждения экрана;
- бережно обращайтесь с пультом ДУ. Не бросайте его, не становитесь на него и не лейте на него никаких жидкостей;
- не оставляйте пульт ДУ вблизи источников тепла или в месте, подверженном прямому воздействию солнечных лучей, или во влажном помещении;
- избегайте ударов по телевизору, особенно по поверхности экрана;
- оберегайте телевизор от падений, столкновений с другими предметами, что может привести к поломке телевизора, либо травме пользователя;
- при использовании индивидуальной наружной антенны, необходимо принимать меры грозозащиты. Рекомендации по способам грозозащиты Вы можете получить в сервисной службе;
- эксплуатация телевизора детьми должна осуществляться только под руководством взрослых;
- батареи (элементы питания) не должны быть подвергнуты чрезмерному нагреву от солнечного света, огня, распространяющих тепло бытовых приборов и предметов, и т.п.;
- батареи (элементы питания) запрещается прокалывать, сминать, разбирать, механически сдавливать и т.п.

ПОМНИТЕ!

ПРЕНЕБРЕЖЕНИЕ ОДНИМ ИЗ ВЫШЕ-УКАЗАННЫХ ПРАВИЛ МОЖЕТ ПРИВЕСТИ К ВЫХОДУ ТЕЛЕВИЗОРА ИЗ СТРОЯ.

УХОД ЗА ТЕЛЕВИЗОРОМ

- все операции по уходу за телевизором следует производить на отключенном от электрической сети телевизоре;
- для чистки корпуса телевизора допускается использование небольшого количества нейтрального моющего средства;
- для чистки экрана используйте сухую мягкую ткань или специальные салфетки, предназначенные для LCD-мониторов;
- ни в коем случае не используйте никакие абразивные материалы, щелочные/кислотные очистители, чистящие порошки и такие летучие растворители, как спирт, бензин, разбавитель или инсектициды. Применение этих веществ или длительный контакт с изделиями из резины/винила могут повредить покрытие корпуса или поверхность экрана;
- не разбрызгивайте воду или моющее средство прямо на телевизор. Скопление жидкости внизу экрана или на наружных поверхностях может привести к выходу телевизора из строя;
- регулярно прочищайте от пыли вентиляционные отверстия на задней стенке телевизора с помощью пылесоса.

УТИЛИЗАЦИЯ ТЕЛЕВИЗОРА

Утилизация отслужившего электрического и электронного оборудования (директива применяется в странах Евросоюза и других европейских странах, где действуют системы раздельного сбора отходов)



Данный знак на устройстве или его упаковке обозначает, что данное устройство нельзя утилизировать вместе с прочими бытовыми отходами. Его следует сдать в соответствующий приемный пункт

переработки электрического и электронного оборудования. Неправильная утилизация данного изделия может привести к потенциально негативному влиянию на окружающую среду и здоровье людей, поэтому для предотвращения подобных последствий необходимо выполнять специальные требования по утилизации этого изделия. Переработка данных материалов поможет сохранить природные ресурсы. Для получения более подробной информации о переработке этого изделия обратитесь в местные органы городского управления, службу сбора бытовых отходов или в магазин, где было приобретено изделие.

Утилизация использованных элементов питания (применяется в странах Евросоюза и других европейских странах, где действуют системы раздельного сбора отходов)



Данный знак на элементе питания или упаковке означает, что элемент питания, поставляемый с устройством, нельзя утилизировать вместе с прочими бытовыми отходами. На некоторых элемен-

тах питания данный символ может комбинироваться с символом химического элемента. Символы ртути (Hg) или свинца (Pb) указываются, если содержание данных металлов менее 0,0005% (для ртути) и 0,004% (для свинца) соответственно. Обеспечивая правильную утилизацию использованных элементов питания, Вы предотвращаете негативное влияние на окружающую среду и здоровье людей, возникающее при неправильной утилизации. Вторичная переработка материалов, использованных при изготовлении элементов питания, способствует сохранению природных ресурсов. Сдавайте использованные элементы питания в соответствующие пункты по сбору и переработке использованных элементов питания. Для получения более подробной информации о вторичной переработке данного изделия или использованного элемента питания, пожалуйста, обратитесь в местные органы городского управления, службу сбора бытовых отходов или в магазин, где было приобретено изделие.



Данное изделие сконструировано и изготовлено из высококачественных материалов и компонентов, которые подлежат переработке и вторичному использованию.

ОСОБЕННОСТИ

- Высококачественная энергосберегающая ЖК-матрица с LED-подсветкой
- Цвет корпуса: серебристый (для моделей LEA-42A31AL, LEA-50A31AL)
черный (для модели LEA-50A30P)
- Формат экрана: 16 : 9
- Максимальное разрешение: 1920 x 1080
- Чувствительный ТВ тюнер
- Видео входы: VGA, YPbPr, 2 x VIDEO, 3 x HDMI (для модели LEA-42A31AL),
2 x HDMI (для моделей LEA-50A31AL, LEA-50A30P)
- Аудио входы: VGA AUDIO IN, 2 x Стерео аудиовход (RCAxR/L)
Выход на головные телефоны
- Система ТВ: PAL , SECAM , B/G, D/K, I, L/L" (NTSC по AV входу)
- Настройка на канал: автоматическая/ручная (память на 199 каналов)
- Редактирование/пропуск запомненных каналов
- Автоматическое отключение при отсутствии сигнала
- Номинальная звуковая мощность: 2 x 6,0 Вт (для модели LEA-42A31AL),
2 x 7,5 Вт (для моделей LEA-50A31AL, LEA-50A30P)
- Таймер сна
- Поддерживает режим CATV , телевизор принимает все кабельные каналы
- Ограничение просмотра детьми (замок от детей)
- NICAM стерео / стереозвук по AV
- Функция телетекста 1000 страниц
- HDMI - интерфейс, позволяющий принимать защищенный авторскими правами материал с цифровых источников высокого разрешения без потери качества
- 3D гребенчатый фильтр, обеспечивающий высококачественное разделение сигналов яркости и цветности
- Медиа-плеер (USB 2.0)

КОМПЛЕКТ ПОСТАВКИ

Жидкокристаллический цветной телевизор	- 1 шт.
Руководство по эксплуатации	- 1 шт.
Гарантийный талон	- 1 шт.
Пульт дистанционного управления (ПДУ)	- 1 шт.
Элементы питания AAA	- 2 шт.
Подставка	- 1 шт.
Пластина металлическая	- 1 шт.
Кольцо	- 1 шт.
Стойка опорная	- 1 шт.
Винты крепежные	- 10 шт.
Индивидуальная упаковочная тара	- 1 шт.

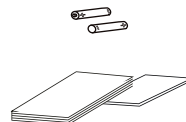
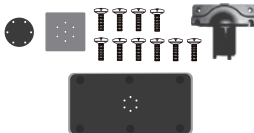

КНОПКИ УПРАВЛЕНИЯ

На передней панели расположен инфракрасный датчик пульта дистанционного управления, индикатор дежурного режима.

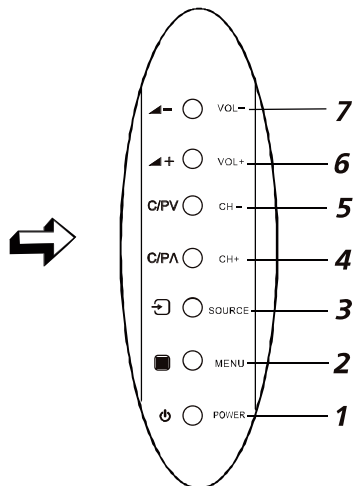
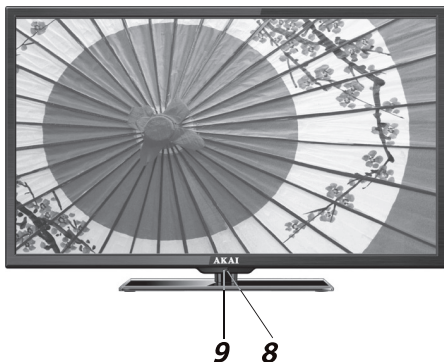

- 1 Кнопка POWER**
Включение /выключения дежурного режима телевизора
- 2 Кнопка MENU**
Кнопка вызова экранного меню. Открывает меню, либо переключает различные меню
- 3 Кнопка SOURCE**
Кнопка переключения между различными источниками сигнала с опциями: прием телевизионных передач (TV), просмотр материала с видеокамер, видеопроигрывателей, видеомагнитофонов и DVD-проигрывателей
- 4 Кнопка переключения каналов CH+**
Кнопка используется для переключения программ или выбора позиций в меню
- 5 Кнопка переключения каналов CH-**
Кнопка используется для переключения программ или выбора позиций в меню
- 6 Кнопка регулировки громкости VOL+**
Кнопка используется для регулировки уровня громкости и для изменения настроек в меню
- 7 Кнопка регулировки громкости VOL-**
Кнопка используется для регулировки уровня громкости и для изменения настроек в меню
- 8 Окно приемника ДУ**
Инфракрасный датчик пульта дистанционного управления
- 9 Индикатор питания**
Красный цвет индикатора - телевизор в дежурном режиме
В рабочем режиме - в зависимости от варианта исполнения обозначается свечением зеленого (синего) цвета, либо отсутствием свечения



НАЗНАЧЕНИЕ РАЗЪЕМОВ

Модель: LEA-42A31AL Модели: LEA-50A30P,
LEA-50A31AL

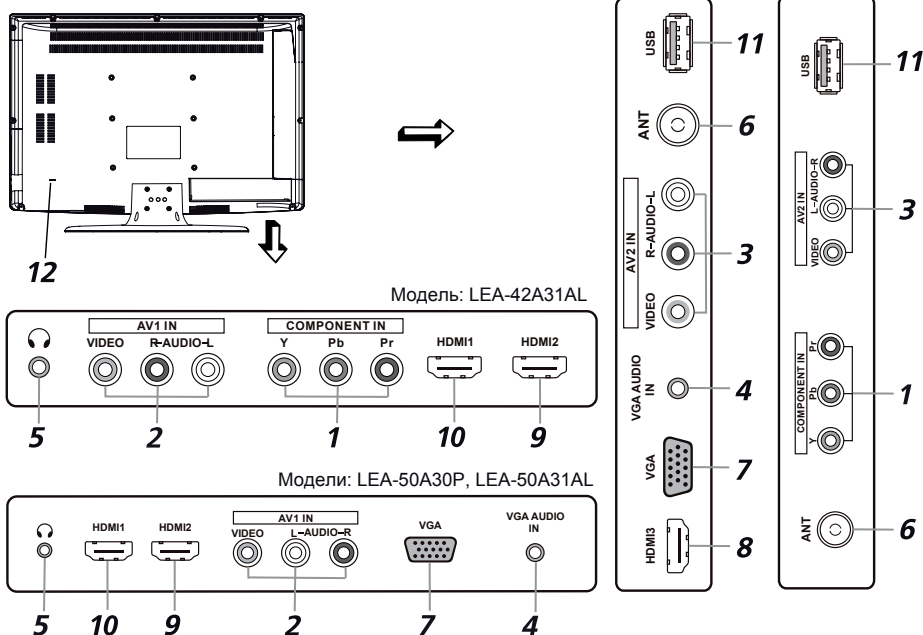
**1 COMPONENT IN**

Разъемы для подключения к компонентному видеовыходу различных внешних источников

2 AV1 IN

Входные разъемы телевизора для подключения левого/правого аудио каналов различных внешних источников при подключенном композитном внешнем сигнале

3 AV2 IN

Входные разъемы телевизора для подключения левого/правого аудио каналов различных внешних источников при подключенном композитном внешнем сигнале

4 VGA AUDIO IN

Разъем для подключения к звуковой карте компьютера

5 

Разъем для подключения головных телефонов

6 ANT

Антенный вход (75 Ом)

7 VGA

Разъем для подключения к аналоговому выходу D-Sub 15 компьютера

8 HDMI3

Вход для HDMI, интерфейс для подачи сигнала высокой четкости (для модели LEA-42A31AL)

9 HDMI2

Вход для HDMI, интерфейс для подачи сигнала высокой четкости

10 HDMI1

Вход для HDMI, интерфейс для подачи сигнала высокой четкости

11 USB

Разъем для подключения устройств с USB-соединителем (работает в режиме Media)

12 I/O

Тумблер включения/выключения электропитания

ПУЛЬТ ДИСТАНЦИОННОГО УПРАВЛЕНИЯ

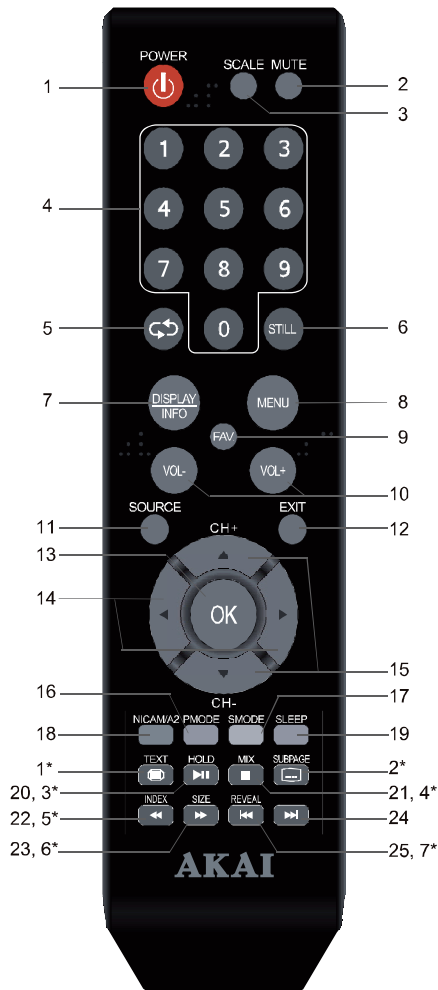

Управление в режиме ATB

- 1 - кнопка включения/выключения дежурного режима телевизора
- 2 - временное отключение звука
- 3 - выбор формата изображения
- 4 - цифровые кнопки выбора канала
- 5 - возврат на предыдущий канал
- 6 - стоп-кадр
- 7 - вывод на экран информации о канале
- 8 - вызов экранного меню
- 9 - выбор любимого канала (списка каналов)
- 10 - регулировка уровня громкости
- 11 - выбор источника сигнала
- 12 - выход из меню настроек
- 13 - ввод/подтверждение выбранной операции
- 14 - кнопки навигации, перемещение в режиме отображения системного меню влево/вправо
- 15 - переключение каналов в порядке возрастания/убывания / кнопки навигации, перемещение в режиме отображения системного меню вверх/вниз
- 16 - выбор предустановленных режимов изображения
- 17 - выбор предустановленных режимов звука
- 18 - переключение режимов стереофонического звучания
- 19 - установка таймера отключения

Управление в режиме Media

- 20 - воспроизведение/пауза
- 21 - остановка воспроизведения
- 22 - кнопка включения ускоренного воспроизведения назад
- 23 - кнопка включения ускоренного воспроизведения вперед
- 24 - кнопка воспроизведения последующего файла
- 25 - кнопка воспроизведения предыдущего файла

Управление в режиме телетекста

● ● ● ● - цветные кнопки для быстрого доступа к информации телетекста

- 1* - включение/выключение телетекста
- 2* - выбор подстраницы
- 3* - удержание или возобновление чередования страниц
- 4* - при первом нажатии - режим телетекста; при повторном нажатии - режим телетекста с режимом изображения; при третьем нажатии - выключение режима телетекста
- 5* - прямой выбор главной страницы телетекста
- 6* - при первом нажатии - увеличение верхней части страницы в два раза. При повторном нажатии - увеличение нижней части страницы в два раза. При третьем нажатии - возвращение к обычному размеру страницы.
- 7* - вывод скрытой информации

ПОРЯДОК УСТАНОВКИ ТЕЛЕВИЗОРА

- Установите телевизор на ровную устойчивую поверхность вдали от прямых солнечных лучей. Посторонний свет ухудшает восприятие изображения и вызывает необходимость установки большей контрастности и яркости свечения экрана.

- Расстояние наилучшего восприятия составляет 4,0-5,0 м от зрителя до телевизора

- Центр изображения должен находиться на высоте 1,0-1,5 м от уровня пола.

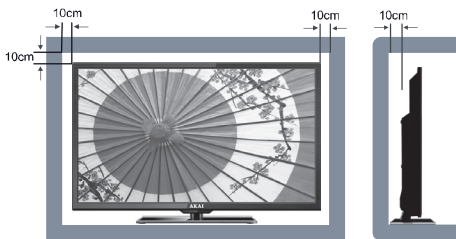

- Вокруг телевизора должно быть достаточно свободного пространства, более 10 см с каждой стороны, для циркуляции охлаждающего воздуха.

УСТАНОВКА ЭЛЕМЕНТОВ ПИТАНИЯ ПУЛЬТОВ ДУ

- Откройте крышку отсека элементов питания на ПДУ.

- Вставьте элементы питания типа AAA, поставляемые с телевизором, соблюдая полярность в соответствии с обозначением на дне отсека.

- Закройте крышку отсека элементов питания.

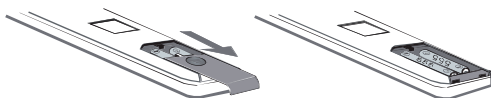
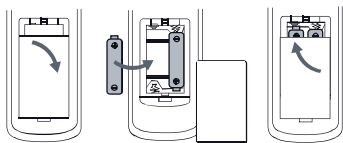
**ПОДКЛЮЧЕНИЕ АНТЕННЫ**

Вставьте штекер антенного кабеля в гнездо антенны, расположенное на задней стенке телевизора.

Для обеспечения качественного приема телевизионного сигнала рекомендуется использовать коллективную антенну.

Для лучшего приема эфирного вещания используйте коаксиальный радиочастотный кабель с волновым сопротивлением 75 Ом (в комплект поставки не входит).

Внимание!

- Не роняйте пульт дистанционного управления и старайтесь уберечь его от влаги.
- Своевременно заменяйте элементы питания в ПДУ. Не используйте одновременно старые и новые элементы. Использование аккумуляторных батарей не рекомендуется.
- Убедитесь, что угол отклонения пульта от воображаемого перпендикуляра к датчику инфракрасных лучей на передней панели не превышает 20 градусов и расстояние до телевизора не превышает 5 метров.

ГГ
ANT

**Внимание!**

При использовании наружной индивидуальной антенны необходимо установить громоотвод.

ПОДКЛЮЧЕНИЕ ВНЕШНИХ УСТРОЙСТВ

Для подключения внешнего устройства через низкочастотный вход:

- Соедините выходы внешнего устройства с аудио/видео входами телевизора специальным кабелем (не входит в комплект поставки телевизора).
- Нажмите кнопку **SOURCE** на ПДУ или на панели телевизора для вызова на экран меню режимов **AV**. Нажмите кнопку **▼▲** на ПДУ или кнопку **CH-/CH+** на телевизоре для выбора нового источника из списка. Для подтверждения нажмите кнопку **OK** на ПДУ. Для возврата в режим просмотра телевизионных станций повторно нажмите кнопку **SOURCE** на ПДУ или на передней панели телевизора, выберите **ATB**, подтвердите свой выбор кнопкой **OK** на ПДУ. Перед подключением ознакомьтесь с руководством по эксплуатации подключаемого оборудования. Для воспроизведения сигнала от внешнего устройства, правильно выберите соответствующие аудио, видео входы.

Подключение видеомagniтофона и видеоплеера

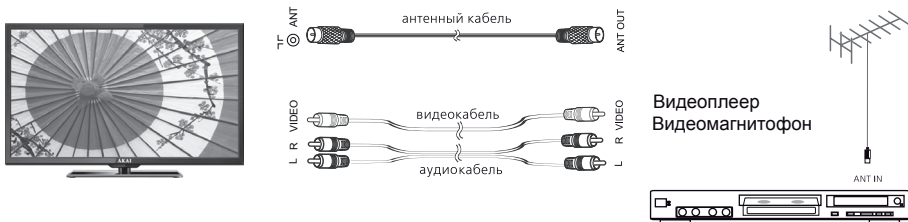

Подключите антенну к видеомagniтофону (ANT IN). Подсоедините антенный кабель к антенному разъему телевизора (ANT) и видеомagniтофона (ANT OUT).

Настройтесь на выходной канал видеомagniтофона, пользуясь указаниями раздела "Ручная настройка". Выберите номер канала, выделенный Вами для выходного сигнала от видеомagniтофона, на экране телевизора появится изображение с видеомagniтофона.

Подключение компьютера

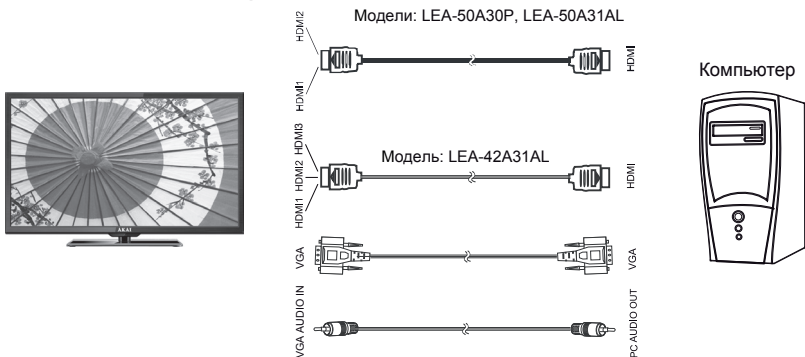

LEA-42A31AL LEA-50A31AL LEA-50A30P

Внимание!

Прежде чем подключить какое-либо внешнее устройство к телевизору, отключите оба устройства от сети.

Модели: LEA-50A30P, Модель: LEA-42A31AL
LEA-50A31AL

Источник	Источник
ATB	ATB
AV1	AV1
AV2	AV2
YPbPr	YPbPr
HDMI1	HDMI1
HDMI2	HDMI2
VGA	HDMI3
Media	VGA
	Media

OK Ввод

OK Ввод

Подключение видеокамеры



Видеокамера



Используйте один из вариантов:

1. Подключите видеокамеру к телевизору, используя аудио- и видеокабель.
2. Подключите видеокамеру к телевизору, используя видеокабель YPbPr и аудиокабели.

Подключение DVD-проигрывателя

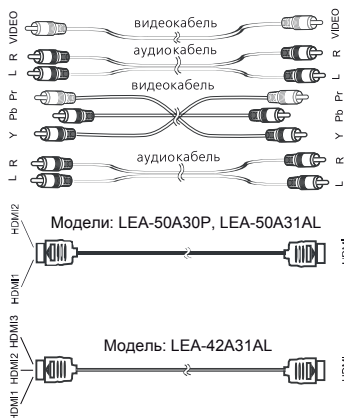

DVD-проигрыватель



Используйте один из вариантов:

1. Подключите DVD-проигрыватель к телевизору, используя аудио- и видеокабель.
2. Подключите DVD-проигрыватель к телевизору, используя кабель HDMI.

Подключение головных телефонов, USB-устройств



Флеш-накопитель



Головные телефоны



Разъем для подключения USB-устройства телевизора становится активным только в режиме Media.

1. Подключите головные телефоны к разъему .
2. Подключите флеш-накопитель непосредственно к разъему USB или через специальный переходной кабель (в комплект поставки не входит).

ПРИСОЕДИНЕНИЕ ПОДСТАВКИ

Распакуйте торговую коробку и достаньте корпус телевизора, стойку опорную, кольцо, пластину металлическую и подставку. Удалите защитную пленку с поверхности корпуса телевизора и подставки. Положите горизонтально корпус телевизора на ровную, чистую и мягкую поверхность.



Присоедините стойку опорную, как показано на схеме и зафиксируйте ее с помощью крепежных винтов.

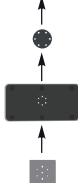

Присоедините кольцо, подставку, пластину металлическую, как показано на схеме.

Зафиксируйте с помощью крепежных винтов из комплекта поставки.



ВНИМАНИЕ!

Соединение производите аккуратно во избежании возможных механических повреждений. Помните, что механические повреждения телевизора не являются гарантийным случаем.

КРЕПЛЕНИЕ К СТЕНЕ

При монтаже телевизор на стене (потолке) убедитесь в том, что строго соблюдаются инструкции изготовителя крепления. Не закрепляйте телевизор на непрочных или ненадежных стенах (потолке). Используйте крепежные приспособления рекомендованные изготовителем. Телевизор не должен висеть на сетевом кабеле и соединительных сигнальных кабелях или пережимать их.

Стандарт **VESA 180 X 100 мм (или 135 X 100 мм)**.
Размер крепежных винтов M5X10 мм (4 штуки).

ПОДКЛЮЧЕНИЕ ТЕЛЕВИЗОРА

Телевизор работает от сети переменного тока 50/60 Гц напряжением 110...240 В.

Не подключайте телевизор к источнику постоянного тока, а также к сети переменного тока через стабилизатор напряжения. Высокое качество изображения телевизора достигается при использовании наружной антенны и не всегда может быть достигнуто применением комнатной антенны.

При использовании коаксиального кабеля (75 Ом) для МВ/ДМВ антенны, подсоединяйте штекер непосредственно в гнездо **ANT**, без использования каких-либо согласующих устройств.

Вставьте антенный штекер в антенное гнездо на задней панели телевизора.

1. Вставьте вилку кабеля электропитания в электрическую розетку.
2. Включите телевизор с помощью сетевого выключателя.

Телевизор находится в дежурном режиме. Индикатор дежурного режима на передней панели телевизора **светится красным цветом**.

УПРАВЛЕНИЕ ТЕЛЕВИЗОРОМ

1. Переведите телевизор в рабочий режим нажатием кнопки **⏻ (POWER)** на ПДУ или на передней панели телевизора. При этом индикатор дежурного режима **светится зеленым (синим) цветом либо погаснет** (в зависимости от варианта исполнения).
2. Настройте телевизор на телевизионные каналы, как описано в пункте меню **КАНАЛ**.
3. Для перевода телевизора в дежурный режим нажмите кнопку **⏻ (POWER)** на ПДУ или на передней панели телевизора.
4. Для полного отключения телевизора используйте сетевой выключатель, выньте кабель электропитания из розетки электропитания.

ВЫБОР ТЕЛЕВИЗИОННОГО КАНАЛА

Последовательное переключение каналов
Для перехода к последующему/предыдущему каналу нажмите кнопки **CH-/CH+** на телевизоре или на ПДУ.

Непосредственное переключение каналов
Для переключения каналов от **1** до **9** необходимо нажать соответствующую цифровую кнопку на ПДУ.

Для переключения каналов от **10** до **199** нажмите последовательно соответствующие цифровые кнопки на ПДУ.



ВЫБОР ИСТОЧНИКА СИГНАЛА

Нажатием кнопки **SOURCE** на ПДУ или на телевизоре, вызовите меню для выбора источника сигнала.

Кнопками навигации ▲ ▼ выберите один из входов телевизора для подключения внешнего устройства, кнопкой **OK** на ПДУ подтвердите выбор.

Для возврата в режим просмотра телевизионных станций повторно нажмите на кнопку **SOURCE** на ПДУ или на телевизоре, выберите **ATV** и подтвердите выбор кнопкой **OK** на ПДУ.

РЕГУЛИРОВКА ГРОМКОСТИ

Для увеличения/уменьшения громкости нажмите кнопки **VOL+ / VOL-** на телевизоре или на ПДУ.

Внимание!

Используя головные телефоны (наушники) для прослушивания, Вы рискуете причинить вред Вашим органам слуха. Даже если Вы привыкли к прослушиванию на большой громкости и это будет казаться нормальным для Вас, Вы все еще будете рисковать получить повреждение органам слуха. Уменьшайте громкость звука Вашего изделия до разумного уровня, чтобы избежать повреждения органов слуха. Если Вы слышите звон в ушах, уменьшите громкость изделия или отключите его на время.

ВРЕМЕННОЕ ОТКЛЮЧЕНИЕ ЗВУКА

Нажмите кнопку  (**MUTE**) на ПДУ для временного отключения звука.

Нажмите кнопку  (**MUTE**) на ПДУ вновь для включения звука.

УСТАНОВКА ВРЕМЕНИ ОТКЛЮЧЕНИЯ

С помощью кнопки **SLEEP** на ПДУ возможно задать промежутки времени, по истечении которого телевизор перейдет в дежурный режим.

Выкл. ▶ 10 ▶ 20 ▶ 30 ▶ 60 ▶ 90 ▶ 120 ▶ 180 ▶ 240 мин

**ВЫБОР ФОРМАТА ЭКРАНА**

Последовательным нажатием на кнопку **SCALE** на ПДУ выберите один из предустановленных форматов экрана (**Панорама, 4 : 3, 16 : 9, Авто, 14 : 9, Масштаб 1, Масштаб 2**).

При выбранном источнике сигнала **VGA** формат изображения только **16 : 9**.

ВЫБОР РЕЖИМА ИЗОБРАЖЕНИЯ

При последовательном нажатии кнопки **PMODE** на ПДУ можно выбрать один из предустановленных режимов изображения:

Пользователь ▶ Динамичный ▶ Стандартный ▶ Мягкий

**ВЫБОР РЕЖИМА ЗВУКА**

При последовательном нажатии кнопки **SMODE** на ПДУ можно выбрать один из предустановленных режимов звука:

Пользователь ▶ Стандартный ▶ Музыка ▶ Кино ▶ Спорт

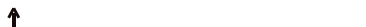
**ФУНКЦИЯ «ВОЗВРАТ»**

С помощью кнопки  на ПДУ можно переключить телевизор на просматриваемый перед этим канал.

ФУНКЦИЯ «ЛЮБИМЫЙ КАНАЛ»

С помощью кнопки **FAV.** на ПДУ можно вызвать на экран список любимых каналов.

Редактировать список любимых программ Вы можете войдя в меню **КАНАЛ** подменю **Редактор программ**.

ИНФОРМАЦИЯ О КАНАЛЕ

В режиме нормального просмотра программ нажатием кнопки **DISPLAY/INFO** на ПДУ на экран выводится справочная информация о канале (номер канала, имя канала, источник сигнала).

«СТОП-КАДР»

Первое нажатие кнопки **STILL** на ПДУ останавливает изображение на экране телевизора (режим **СТОП-КАДРА**). Второе нажатие на кнопку **STILL** отменяет остановку изображения.

Внимание!

Не оставляйте неподвижное изображение на экране на время более 15 минут во избежание неустраняемых последствий в виде следов этого изображения на экране телевизора. Переведите телевизор в дежурный режим работы, если Вам необходимо сделать длительную паузу при просмотре или игре.

СТЕРЕОВЕЩАНИЕ NICAM

Кнопка **NICAM/A2** на ПДУ переключает режимы стереофонического звучания **NICAM** на каналах эфирного и кабельного телевидения, при трансляции программ со стереозвучком.

ПЕРВИЧНАЯ НАСТРОЙКА

При первом включении телевизора необходимо выбрать язык на котором будет отображаться системное меню и информация. Для этого нажмите кнопку **MENU** на ПДУ или телевизоре для вывода на экран системного меню. Кнопками **◀▶** на ПДУ или **VOL+/VOL-** на телевизоре выберите меню **ПАРАМЕТРЫ**.

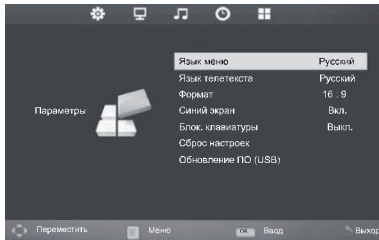

Кнопками **▲▼** на ПДУ или **CH+/CH-** на телевизоре выберите пункт **Язык меню**. Кнопками **◀▶** на ПДУ или **VOL+/VOL-** на телевизоре выйдите в подменю для выбора языка меню.

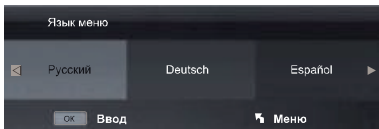

Кнопками **◀▶** на ПДУ или **VOL+/VOL-** на телевизоре выберите язык меню, например, **Русский** и нажмите кнопку **OK** на ПДУ для подтверждения. Для выхода из меню нажмите кнопку **MENU** на ПДУ или телевизоре, или **EXIT** на ПДУ.

СИСТЕМНОЕ МЕНЮ

Меню телевизора может отображаться на русском, английском или других языках. Система экранного меню позволяет настраивать различные параметры изображения и звука, выбирать режимы работы телевизора. Примечание. В зависимости от текущего режима работы (выбранного источника сигнала) не все параметры могут быть доступны для настройки.

В данном руководстве описаны меню, которые появляются на экране при:

1. Источнике сигнала ATB
2. Источниках сигнала AV / HDMI / YPbPr / Медиа
3. Источнике сигнала VGA / PC.

ИСТОЧНИК СИГНАЛА ATB**Главное меню**

1. Нажмите кнопку **MENU** на ПДУ или телевизоре для вывода на экран системного меню.
2. Используйте кнопки навигации **◀▶** на ПДУ или **VOL+/VOL-** на телевизоре для выбора групп системного меню: **КАНАЛ, ИЗОБРАЖЕНИЕ, ЗВУК, ВРЕМЯ, ПАРАМЕТРЫ**.
3. Используйте кнопки **▲▼** на ПДУ или **CH+/CH-** на телевизоре для выбора пунктов меню.
4. Нажмите кнопку **OK** или **◀▶** на ПДУ или **VOL+/VOL-** на телевизоре для входа в подменю предустановленных режимов.
5. Используйте кнопки **▲▼** на ПДУ или **CH+/CH-** на телевизоре для выбора одного из предустановленных режимов.
6. Нажмите кнопку **OK** на ПДУ для подтверждения.
7. Используйте кнопки **◀▶** на ПДУ или **VOL+/VOL-** на телевизоре для изменения значений параметра.
8. Для выхода из меню нажмите кнопку **MENU** или **EXIT** на ПДУ или **MENU** на телевизоре.

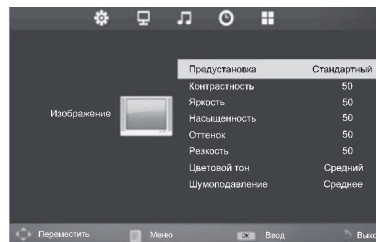
МЕНЮ ИЗОБРАЖЕНИЕ

1. Нажмите кнопку **MENU** на ПДУ или телевизоре для вывода на экран системного меню.
2. Кнопками навигации **◀▶** на ПДУ или **VOL+/VOL-** на телевизоре выберите меню **ИЗОБРАЖЕНИЕ**.
3. Используйте кнопки **▲▼** на ПДУ или **CH+/CH-** на телевизоре для выбора пунктов меню.
4. Нажмите кнопку **OK** или **◀▶** на ПДУ или **VOL+/VOL-** на телевизоре для входа в подменю предустановленных режимов.
5. Используйте кнопки **▲▼** на ПДУ или **CH+/CH-** на телевизоре для выбора одного из предустановленных режимов.

6. Нажмите кнопку **OK** на ПДУ для подтверждения.
7. Используйте кнопки **◀▶** на ПДУ или **VOL+/VOL-** на телевизоре для изменения значений параметра.
8. Для выхода из меню нажмите кнопку **MENU** или **EXIT** на ПДУ или **MENU** на телевизоре.

Предустановка

С помощью кнопок **▲▼** на ПДУ или **CH+/CH-** на телевизоре выберите оптимальный режим изображения. Нажмите кнопку **OK** на ПДУ для подтверждения выбора.

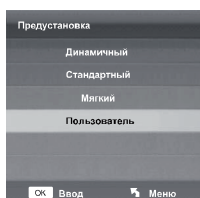

Контрастность

Регулировка контрастности изображения.

Яркость

Регулировка яркости изображения.

Насыщенность

Регулировка насыщенности изображения.

Оттенок

Регулировка оттенка изображения (для NTSC).

Резкость

Регулировка четкости изображения.

Цветовой тон

С помощью кнопок **▲▼** на ПДУ или **CH+/CH-** на телевизоре выберите оптимальный цветовой тон изображения.

Нажмите кнопку **OK** на ПДУ для подтверждения выбора.

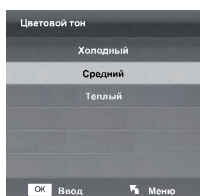

Шумоподавление

С помощью кнопок **▲▼** на ПДУ или **CH+/CH-** на телевизоре выберите оптимальный режим шумоподавления изображения.

Нажмите кнопку **OK** на ПДУ для подтверждения выбора.

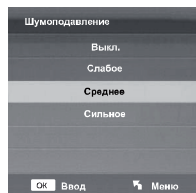

ВНИМАНИЕ!

Когда выбран вход **VGA/PC** (меню режимов AV), Вы можете настраивать контрастность, яркость, насыщенность, резкость и цветовую температуру.

Для выхода из меню нажмите кнопку **MENU** или **EXIT** на ПДУ или **MENU** на телевизоре.

МЕНЮ ЗВУК

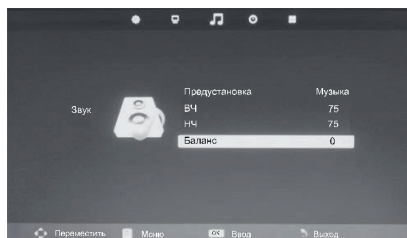

1. Нажмите кнопку **MENU** на ПДУ или телевизоре для вывода на экран системного меню.
2. Кнопками навигации **◀▶** на ПДУ или **VOL+/VOL-** на телевизоре выберите меню **ЗВУК**.
3. Используйте кнопки **▲▼** на ПДУ или **CH+/CH-** на телевизоре для выбора пунктов меню.
4. Нажмите кнопку **OK** или **◀▶** на ПДУ или **VOL+/VOL-** на телевизоре для входа в подменю предустановленных режимов.
5. Используйте кнопки **▲▼** на ПДУ или **CH+/CH-** на телевизоре для выбора одного из предустановленных режимов.
6. Нажмите кнопку **OK** на ПДУ для подтверждения.
7. Используйте кнопки **◀▶** на ПДУ или **VOL+/VOL-** на телевизоре для изменения значений параметра.
8. Для выхода из меню нажмите кнопку **MENU** или **EXIT** на ПДУ или **MENU** на телевизоре.

Предустановка

С помощью кнопок ▲▼ на ПДУ или **CH+/CH-** на телевизоре выберите оптимальный режим звука. Нажмите кнопку **OK** на ПДУ для подтверждения выбора.

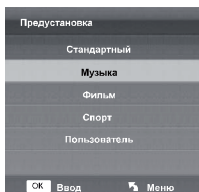

ВЧ

Настройка тембра звучания верхних частот.

НЧ

Настройка тембра звучания низких частот (басов).

Баланс

Настройка баланса между правым и левым громкоговорителями.

Для выхода из меню нажмите кнопку **MENU** или **EXIT** на ПДУ или **MENU** на телевизоре.

МЕНЮ ВРЕМЯ

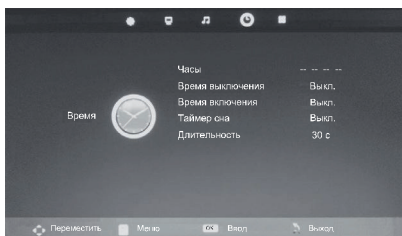

1. Нажмите кнопку **MENU** на ПДУ или телевизоре для вывода на экран системного меню.
2. Кнопками навигации ◀▶ на ПДУ или **VOL+/VOL-** на телевизоре выберите меню **ВРЕМЯ**.
3. Используйте кнопки ▲▼ на ПДУ или **CH+/CH-** на телевизоре для выбора пунктов меню.

4. Нажмите кнопку **OK** или ◀▶ на ПДУ или **VOL+/VOL-** на телевизоре для входа в подменю предустановленных режимов.

5. Используйте кнопки ▲▼ на ПДУ или **CH+/CH-** на телевизоре для выбора одного из предустановленных режимов.

6. Нажмите кнопку **OK** на ПДУ для подтверждения.

7. Используйте кнопки ◀▶ на ПДУ или **VOL+/VOL-** на телевизоре для изменения значений параметра.

8. Для выхода из меню нажмите кнопку **MENU** или **EXIT** на ПДУ или **MENU** на телевизоре.

Часы

С помощью кнопок ▲▼ на ПДУ или **CH+/CH-** на телевизоре выберите **Часы** и нажмите кнопку **ENTER** или ◀▶ на ПДУ или **VOL+/VOL-** на ПДУ или телевизоре для входа в подменю.



Кнопками ▲▼ на ПДУ или **CH+/CH-** на телевизоре выберите дату, месяц, год, часы или минуты.

Кнопками ◀▶ на ПДУ или **VOL+/VOL-** на телевизоре установите значение текущего времени и дату.

Время выключения

С помощью кнопок ▲▼ на ПДУ или **CH+/CH-** на телевизоре выберите **Время выключения** и нажмите кнопку **OK** или ◀▶ на ПДУ или **VOL+/VOL-** на телевизоре для входа в подменю.

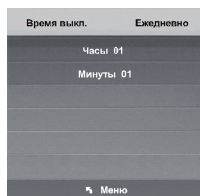

Кнопками ◀▶ на ПДУ или **VOL+/VOL-** на телевизоре установите режим времени выключения (**Выкл.**, **Однократно** или **Ежедневно**). Кнопками ▲▼ на ПДУ или **CH+/CH-** на телевизоре выберите часы или минуты.

Кнопками ◀▶ на ПДУ или **VOL+/VOL-** на телевизоре установите значение времени автоматического отключения телевизора.

Время включения

С помощью кнопок ▲▼ на ПДУ или **CH+/CH-** на телевизоре выберите **Время включения** и нажмите кнопку **OK** или ◀▶ на ПДУ или **VOL+/VOL-** на телевизоре для входа в подменю.



Кнопками ◀▶ на ПДУ или **VOL+/VOL-** на телевизоре установите режим времени включения (**Выкл.**, **Однократно** или **Ежедневно**).

Кнопками ▲▼ на ПДУ или **CH+/CH-** на телевизоре выберите часы или минуты, источник сигнала, номер канала, громкость. Кнопками ◀▶ на ПДУ или **VOL+/VOL-** на телевизоре установите значение времени, источник сигнала, номер канала, требуемую громкость автоматического включения телевизора.

Таймер сна

С помощью кнопок ▲▼ на ПДУ или **CH+/CH-** на телевизоре выберите время, по истечении которого телевизор перейдет в дежурный режим.



Длительность

С помощью кнопок ▲▼ на ПДУ или **CH+/CH-** на телевизоре выберите время нахождения системного меню на экране.

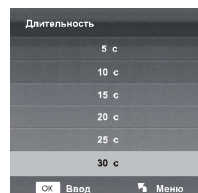

Для выхода из меню нажмите кнопку **MENU** или **EXIT** на ПДУ или **MENU** на телевизоре.

МЕНЮ ПАРАМЕТРЫ

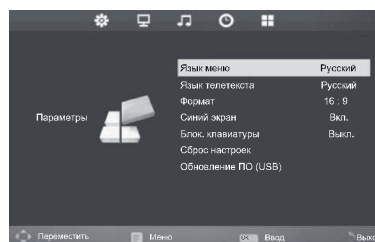

1. Нажмите кнопку **MENU** на ПДУ или телевизоре для вывода на экран системного меню.
2. Кнопками навигации ◀▶ на ПДУ или **VOL+/VOL-** на телевизоре выберите меню **ПАРАМЕТРЫ**.
3. Используйте кнопки ▲▼ на ПДУ или **CH+/CH-** на телевизоре для выбора пунктов меню.
4. Нажмите кнопку **OK** или ◀▶ на ПДУ или **VOL+/VOL-** на телевизоре для входа в подменю предустановленных режимов.
5. Используйте кнопки ▲▼ на ПДУ или **CH+/CH-** на телевизоре для выбора одного из предустановленных режимов.
6. Нажмите кнопку **OK** на ПДУ для подтверждения.
7. Используйте кнопки ◀▶ на ПДУ или **VOL+/VOL-** на телевизоре для изменения значений параметра.
8. Для выхода из меню нажмите кнопку **MENU** или **EXIT** на ПДУ или **MENU** на телевизоре.

Язык меню

Кнопками ◀▶ на ПДУ или **VOL+/VOL-** на телевизоре выберите язык меню, например, **Русский** и нажмите кнопку **OK** на ПДУ для подтверждения.

Язык телетекста (опционально)

С помощью кнопок ▲ ▼ на ПДУ или **CH+/CH-** на телевизоре выберите язык телетекста.

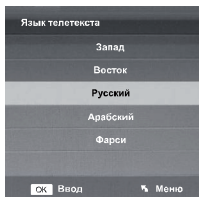
**Формат**

С помощью кнопок ▲ ▼ на ПДУ или **CH+/CH-** на телевизоре выберите формат экрана (**16 : 9, 14 : 9, Панорама, Масштаб 1, Масштаб 2, Авто, 4 : 3**).

Синий экран

Используйте кнопки навигации ◀ ▶ на ПДУ, кнопки **VOL+/VOL-** на телевизоре для включения/выключения синего фона при отсутствии входного сигнала.

Блок. клавиатуры

Используйте кнопки ◀ ▶ на ПДУ или **VOL+/VOL-** на телевизоре для включения (выключения) опции блокировки кнопок на передней панели телевизора.

Сброс настроек

Возвращение заводских настроек.

Обновление ПО (USB)

Вы можете обновить прошивку Вашего телевизора.

Для выхода из меню нажмите кнопку **MENU** или **EXIT** на ПДУ или **MENU** на телевизоре.

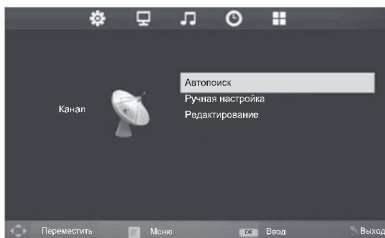
МЕНЮ КАНАЛ

1. Нажмите кнопку **MENU** на ПДУ или телевизоре для вывода на экран системного меню.
2. Кнопками навигации ◀ ▶ на ПДУ или **VOL+/VOL-** на телевизоре выберите меню **КАНАЛ**.
3. Используйте кнопки ▲ ▼ на ПДУ или **CH+/CH-** на телевизоре для выбора пунктов меню.
4. Нажмите кнопку **OK** или ◀ ▶ на ПДУ или **VOL+/VOL-** на телевизоре для входа в подменю предустановленных режимов.
5. Используйте кнопки ▲ ▼ на ПДУ или **CH+/CH-** на телевизоре для выбора одного из предустановленных режимов.
6. Нажмите кнопку **OK** на ПДУ для подтверждения.
7. Используйте кнопки ◀ ▶ на ПДУ или **VOL+/VOL-** на телевизоре для изменения значений параметра.
8. Для выхода из меню нажмите кнопку **MENU** или **EXIT** на ПДУ или **MENU** на телевизоре.

Автопоиск

Кнопками ▲ ▼ на ПДУ или **CH+/CH-** на телевизоре выберите **Автопоиск** и нажмите кнопку **OK** или кнопку ▶ на ПДУ для запуска процесса настройки.

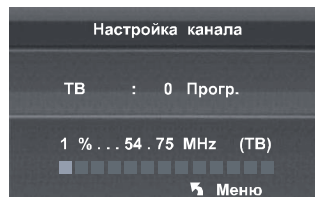

Для выхода из настройки нажмите кнопку **MENU** на ПДУ или телевизоре, подтвердите выход кнопкой ◀ (**Да**) или отмените кнопкой ▶ (**Нет**) на ПДУ.

Ручная настройка

Кнопками ▲ ▼ на ПДУ или **CH+/CH-** на телевизоре выберите **Ручная настройка** и нажмите кнопку **OK** или кнопку ▶ на ПДУ для входа в подменю.

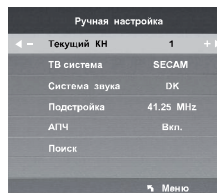

Текущий КН

С помощью кнопок ◀▶ на ПДУ или **VOL+/VOL-** на телевизоре Вы можете выбрать номер программы для настройки.

ТВ система

С помощью кнопок ◀▶ на ПДУ или **VOL+/VOL-** на телевизоре Вы можете выбрать систему цвета: **PAL, SECAM, NTSC**.

Система звука

С помощью кнопок ◀▶ на ПДУ или **VOL+/VOL-** на телевизоре Вы можете выбрать систему звука: **DK, BG, I, L/L"**.

Подстройка

Используйте кнопки навигации ◀▶ на ПДУ, кнопки **VOL+/VOL-** на телевизоре для установки частоты, с которой начнется процесс настройки.

АПЧ

Нажмите ◀▶ на ПДУ или **VOL+/VOL-** на телевизоре для включения/выключения функции автоматической подстройки частоты.

Поиск

Кнопками ▲▼ на ПДУ или **CH+/CH-** на телевизоре выберите **Поиск** и нажмите кнопку ◀ или кнопку ▶ на ПДУ для запуска процедуры сканирования.

Когда устойчивый сигнал найден, он будет автоматически занесен в память системы.

Редактирование

Кнопками ▲▼ на ПДУ или **CH+/CH-** на телевизоре выберите **Редактирование** и нажмите кнопку **OK** или кнопку ▶ на ПДУ для входа в подменю.

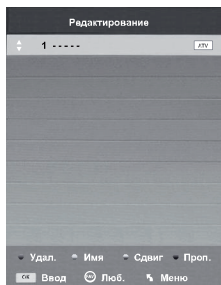

Осуществляйте выбор программ кнопками ▲▼ на ПДУ или **CH+/CH-** на телевизоре. Нажмите кнопку **OK** на ПДУ для просмотра выбранной программы.

Удалить

Кнопками навигации ▼▲ на ПДУ или кнопками **CH+/CH-** на телевизоре выберите программу и нажмите кнопку **красного** цвета. Выбранная программа будет удалена.

Имя

Кнопками ▲▼ на ПДУ или **CH+/CH-** на телевизоре выберите программу, которую Вы хотите переименовать и нажмите кнопку **зеленого** цвета.

Нажимайте кнопки ◀▶ на ПДУ или **VOL+/VOL-** на телевизоре для изменения местоположения символа, кнопки ▲▼ на ПДУ или **CH+/CH-** на телевизоре для ввода символов имени выбранной программы.

Нажмите кнопку **OK** или **MENU** для подтверждения и выхода в подменю.

Сдвиг

Кнопками ▲▼ на ПДУ или **CH+/CH-** на телевизоре выберите программу, которую Вы хотите переместить и нажмите кнопку **желтого** цвета. Кнопками ▲▼ на ПДУ или **CH+/CH-** на телевизоре переместите программу на нужное место. Нажмите кнопку **MENU**, программа будет установлена.

Пропустить

Кнопками ▲▼ на ПДУ или **CH+/CH-** на телевизоре выберите программу и нажмите кнопку **синего** цвета. При этом около выбранной программы появится значок Ⓞ.

Программа, находящаяся в режиме пропуска не будет отображаться при переключении каналов по кольцу, однако по-прежнему может быть вызвана с помощью цифровых кнопок на ПДУ.

Повторное нажатие на кнопку **синего** цвета выключает опцию **Пропустить**, при этом значок Ⓞ гаснет.

Любимые

Кнопками ▲▼ на ПДУ или **CH+/CH-** на телевизоре выберите программу, которую Вы хотите включить в список любимых и нажмите кнопку **FAV**. При этом около выбранной программы появится значок ♥.

Повторное нажатие на кнопку **FAV** убирает данную программу из списка любимых, при этом значок ♥ гаснет.

Для выхода из меню нажмите кнопку **MENU** или **EXIT** на ПДУ или **MENU** на телевизоре.

ИСТОЧНИК СИГНАЛА VGA / PC

Телевизор в режиме **VGA / PC** (меню режимов AV).

Меню **ИЗОБРАЖЕНИЕ** (недоступны настройки **Оттенок, Шумоподавление**), **ЗВУК, ВРЕМЯ, ПАРАМЕТРЫ** (недоступна настройка **Меню телетекста**) аналогичны меню, когда телевизор находится в режиме **АТВ**. Вместо меню **КАНАЛ** в режиме **VGA / PC** на экране появится меню **ЭКРАН**.

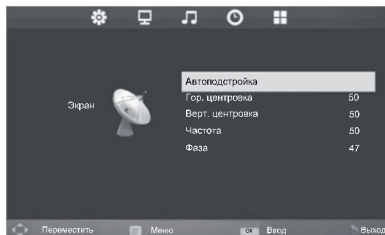

1. Нажмите кнопку **MENU** на ПДУ или телевизоре для вывода на экран системного меню.
2. Кнопками навигации **◀▶** на ПДУ или **VOL+/VOL-** на телевизоре выберите меню **ЭКРАН**.
3. Используйте кнопки **▲▼** на ПДУ или **CH+/CH-** на телевизоре для выбора пунктов меню.
4. Нажмите кнопку **OK** или **◀▶** на ПДУ или **VOL+/VOL-** на телевизоре для входа в подменю предустановленных режимов.
5. Используйте кнопки **▲▼** на ПДУ или **CH+/CH-** на телевизоре для выбора одного из предустановленных режимов.
6. Нажмите кнопку **OK** на ПДУ для подтверждения.
7. Используйте кнопки **◀▶** на ПДУ или **VOL+/VOL-** на телевизоре для изменения значений параметра.
8. Для выхода из меню нажмите кнопку **MENU** или **EXIT** на ПДУ или **MENU** на телевизоре.

Автоподстройка

Настройка в автоматическом режиме параметров изображения: центровки, строчной и кадровой разверток.

Гор. центровка

Отрегулируйте смещение изображения по горизонтали в режиме **VGA / PC**.

Верт. центровка

Отрегулируйте смещение изображения по вертикали в режиме **VGA / PC**.

Частота

Произведите регулировку для получения устойчивого изображения в режиме **VGA / PC**.

Фаза

Отрегулируйте фазу изображения в режиме **VGA / PC**.

Для выхода из меню нажмите кнопку **MENU** или **EXIT** на ПДУ или **MENU** на телевизоре.

ИСТОЧНИК СИГНАЛА HDMI, YPBPR, AV

Телевизор в режиме **HDMI, YPBPR, AV** (меню режимов AV).

Меню **ИЗОБРАЖЕНИЕ, ЗВУК, ВРЕМЯ, ПАРАМЕТРЫ** аналогичны меню, когда телевизор находится в режиме **АТВ**. Меню **КАНАЛ** недоступно.

**ВСТРОЕННЫЙ МЕДИА-ПЛЕЕР
ДОСТОИНСТВА**

- ◆ В Вашем телевизоре реализована возможность прослушивания музыки, просмотра фотографий или видео с устройств с USB соединителем (например, цифровой фотоаппарат)
- ◆ Медиа-плеер поддерживает воспроизведение файлов следующих типов:

ИЗОБРАЖЕНИЯ	*.JPEG, *.BMP, *.PNG
МУЗЫКАЛЬНЫЕ ФАЙЛЫ	*.MP3 (32-320 kbps), *.AAC
ВИДЕО ФАЙЛЫ	*.AVI совместимые с DivX 4/5 (MPEG4) *.VOB и *.MPG (MPEG2) *.DAT и *.MPG (MPEG1) *.RM и *.RMVB *.MKV
ТЕКСТЫ	*.TXT (UNICODE 16) Кириллические шрифты не поддерживает. Существует много алгоритмов кодировки в формате TXT, поэтому могут возникать случаи несовместимости

- ◆ Для корректного отображения информации о воспроизводимом музыкальном файле на русском языке необходимо, чтобы метаданные файла (тэги) были сохранены в формате ID3v2.4 (кодировка UTF-8). Поменять формат и кодировку тэгов можно с помощью специальных программ (EasyTag, MP3tag и т.п.).
- ◆ Медиа-плеер поддерживает внешние жесткие диски (USB HDD) емкостью до 400 Гб.
- ◆ Поддерживаются файловые системы Hi Speed FS, FAT32, FAT16 (30 папок, 5000 файлов) и NTFS.
Поддержка многофункционального карт-ридера не гарантируется.
- ◆ Меню на экране в сочетании с удобным полнофункциональным пультом дистанционного управления позволяет легко выбирать тип воспроизводимых файлов, записанных на флеш-накопителе, а также управлять их воспроизведением и осуществлять настройки Медиа-плеера.

Примечание: Не все USB-устройства могут быть совместимы с данным изделием, так как в настоящее время существует большое количество стандартов работы USB-устройств разных производителей. Рекомендуем подбирать USB-устройство в соответствии с техническими характеристиками Медиа-плеера данного изделия.

**УПРАВЛЕНИЕ РАБОТОЙ МЕДИА-ПЛЕЕРА
ОСНОВНЫЕ ФУНКЦИИ**

Модели: LEA-50A30P, LEA-50A31AL Модель: LEA-42A31AL

Источник	Источник
ATB	ATB
AV1	AV1
AV2	AV2
YPbPr	YPbPr
HDMI1	HDMI1
HDMI2	HDMI2
VGA	HDMI3
Media	VGA
	Media

1. Вставьте USB-устройство в соответствующий разъем на задней стенке телевизора.
2. Для входа в меню Медиа-плеера нажмите кнопку **SOURCE** на ПДУ или на передней панели телевизора, выберите источник входного сигнала **Media** и нажмите кнопку **OK** на ПДУ. Для возврата в режим просмотра телевизионных станций повторно нажмите на кнопку **SOURCE** на ПДУ или на передней панели телевизора, выберите источник сигнала **ATB**, подтвердите свой выбор кнопкой **OK** на ПДУ.

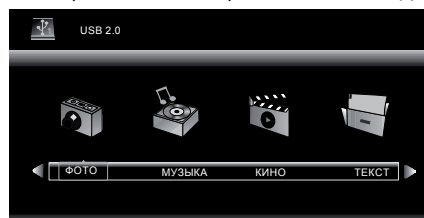

3. Используйте кнопки **◀▶** на ПДУ для перемещения по меню.
4. Используйте кнопку **OK** на ПДУ для входа в подменю: **ФОТО**, **МУЗЫКА**, **КИНО** или **ТЕКСТ**.
5. Используйте кнопки **◀▶ ▲▼** на ПДУ для перемещения по подменю.
6. Используйте кнопку **OK** на ПДУ для открытия папок.
7. Для возврата из режима воспроизведения в подменю нажмите кнопку **■** или **EXIT** на ПДУ.

НАЗНАЧЕНИЕ КНОПОК УПРАВЛЕНИЯ ПДУ

Кнопка **▶||** предназначена для начала воспроизведения или продолжения воспроизведения, если плеер находится в режиме PAUSE (временная остановка режима воспроизведения).

Кнопки **◀◀**, **▶▶** предназначены для включения ускоренного воспроизведения файлов в обратном/прямом направлении. Для перехода к нормальному режиму просмотра нажмите кнопку **▶||**.

Кнопки **◀◀◀**, **▶▶▶** предназначены для возврата к предыдущему файлу/перехода к следующему файлу.

Кнопка **■** предназначена для остановки воспроизведения и возврата в меню.

Кнопки **◀▶** при воспроизведении текстового файла предназначены для перелистывания страниц (вверх/вниз), кнопки **▲▼** предназначены для перемещения по строкам (вверх/вниз). При выборе подменю **ФОТО**, **МУЗЫКА** или **КИНО** кнопки навигации **◀▶▲▼** предназначены для выбора папок и файлов.

Кнопка **DISPLAY/INFO** предназначена для вызова на экран с экрана кнопок виртуального управления Медиа-плеером.

Кнопка **EXIT** предназначена для возврата в экранное меню, либо удаления кнопок виртуального управления Медиа-плеером с экрана.

МЕНЮ ФОТО

1. Кнопками **◀▶** на ПДУ выберите **ФОТО** и нажмите кнопку **OK** на ПДУ для входа в режим просмотра изображений.

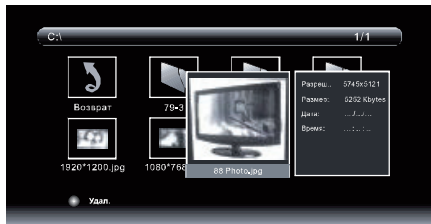

2. Кнопками **◀▶▲▼** на ПДУ выберите файл или папку для просмотра. При этом в центре экрана появится их уменьшенное изображение.

3. Для вывода полноэкранного изображения нажмите кнопку **▶||** на ПДУ.

4. После начала воспроизведения файла нажмите кнопку **DISPLAY/INFO** или **OK** на ПДУ для вывода на экран кнопок виртуального управления Медиа-плеером. Кнопками **◀▶** на ПДУ выберите необходимый режим для просмотра и нажмите кнопку **OK** на ПДУ для активации.

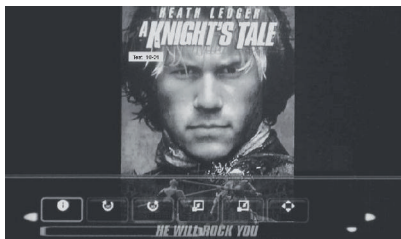

Для выхода или перехода в другой режим нажмите кнопку **■** или **EXIT** на ПДУ.

МЕНЮ МУЗЫКА

1. Кнопками **◀▶** на ПДУ выберите **МУЗЫКА** и нажмите кнопку **OK** на ПДУ для входа в режим воспроизведения аудиофайлов.

2. Кнопками **◀▶▲▼** на ПДУ выберите файл или папку для прослушивания.

3. Для начала воспроизведения аудиофайла нажмите кнопку **▶||** на ПДУ.

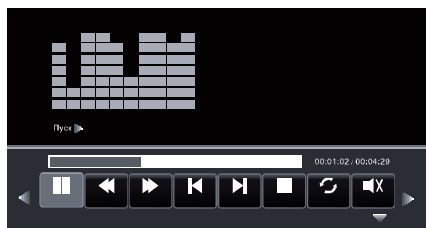

4. После начала воспроизведения файла нажмите кнопку **DISPLAY/INFO** или **OK** на ПДУ для вывода на экран кнопок виртуального управления Медиа-плеером. Кнопками **◀▶** на ПДУ выбирайте необходимый режим для прослушивания. Нажмите кнопку **OK** на ПДУ для активации.

Для выхода или перехода в другой режим нажмите кнопку **■** или **EXIT** на ПДУ.

МЕНЮ КИНО

1. Кнопками ◀▶ на ПДУ выберите **КИНО** и нажмите кнопку **OK** на ПДУ для входа в режим просмотра видеофайлов.

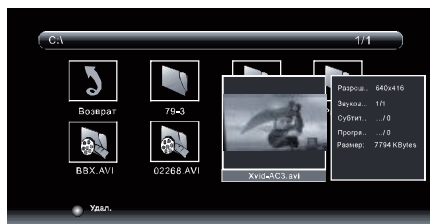

2. Кнопками ◀▶ ▲▼ на ПДУ выберите файл или папку для просмотра видеофайлов. При этом в центре экрана появится их уменьшенное изображение.

3. Для начала полноэкранного воспроизведения видеофайла нажмите кнопку ▶▶ на ПДУ.



4. После начала воспроизведения файла нажмите кнопку **DISPLAY/INFO** или **OK** на ПДУ для вывода на экран кнопок виртуального управления Медиа-плеером. Кнопками ◀▶ на ПДУ выбирайте необходимый режим для просмотра. Нажмите кнопку **OK** на ПДУ для активации.

Для выхода или перехода в другой режим нажмите кнопку ■ или **EXIT** на ПДУ.

МЕНЮ ТЕКСТ

1. Кнопками ◀▶ на ПДУ выберите **ТЕКСТ** и нажмите кнопку **OK** на ПДУ для входа в режим чтения текстовых файлов.

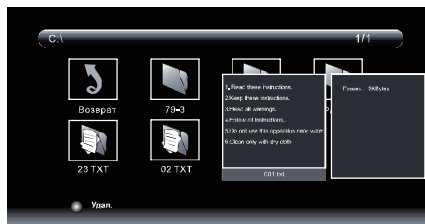

2. Кнопками ◀▶ ▲▼ на ПДУ выберите файл или папку для просмотра текстовых файлов. При этом в центре экрана появится их уменьшенное изображение.

3. Для начала полноэкранного чтения файла нажмите кнопку ▶▶ на ПДУ.

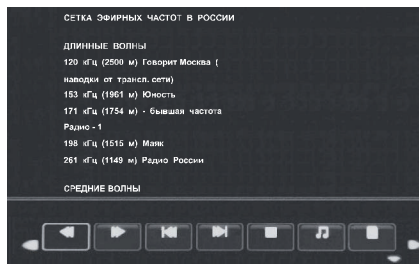

4. После начала воспроизведения файла нажмите кнопку **DISPLAY/INFO** или **OK** на ПДУ для вывода на экран кнопок виртуального управления Медиа-плеером. Кнопками ◀▶ на ПДУ выбирайте необходимый режим для чтения. Нажмите кнопку **OK** на ПДУ для активации.

Для выхода или перехода в другой режим нажмите кнопку ■ или **EXIT** на ПДУ.

ТЕЛТЕКСТ

Телетекст - это бесплатная служба многих ТВ-станций, которая дает возможность получить дополнительную текстовую или графическую информацию при помощи обычного телевизионного сигнала. К ней относятся: новости, программы передач, курсы валют, спорт, погода, кино, театральные афиши, предложения туристических компаний, различная справочная и развлекательная информация с обновлением в режиме реального времени.

Ваш телевизор имеет встроенный декодер телетекста, позволяющий просматривать эту информацию.

Телетекст выводится на экран страницами. Страницы могут иметь номера от 100 до 999. Содержание телетекста приводится на странице 100, которая называется индексной.

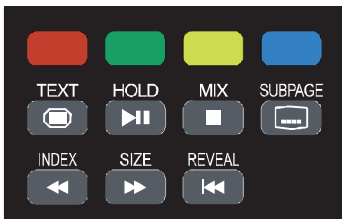

Включение/выключение телетекста

Нажмите **TEXT** на ПДУ. При этом телевизионное изображение исчезнет и появится страница, которую Вы смотрели последней. Чтобы вернуться в режим просмотра телевизионных программ нажмите повторно кнопку **TEXT**.

Цветные кнопки

При приеме телетекста в нижней части страницы расположены 4 цветных заголовка: красный, зеленый, желтый и голубой. Доступ к информации по одному из них может быть получен непосредственно при нажатии соответствующей цветной кнопки на ПДУ.

Выбор страниц

Цифровыми кнопками введите номер интересующей страницы. Используйте цветные кнопки для выбора страниц или тематических разделов, которые индицируются в строке статуса соответствующими цветами.

Страница с индексом

Кнопка **INDEX** вызова главной страницы, обычно под номером 100, на которой расположено оглавление.

Удержание страницы

Под одним номером страницы могут содержаться несколько подстраниц, которые показываются по очереди с интервалом, предусмотренным телестанцией. Номера подстраниц показываются ниже страницы.

Пример: 3/6 - на экране третья страница из шести страниц. Если Вы хотите посмотреть одну из подстраниц подольше, нажмите кнопку **HOLD**. Подстраницы начнут снова меняться, если Вы нажмете кнопку **HOLD** повторно.

Непосредственный вызов одной из подстраниц

После нажатия кнопки **SUBPAGE** в нижнем краю экрана появится, например P101/... Кнопками **0...9** задайте номер подстраницы, которую Вы хотите вызвать. Нужная подстраница будет найдена и показана. Чтобы ее покинуть повторно нажмите **SUBPAGE**.

Отображение скрытой информации

Чтобы показать скрытый ответ, например, решение загадок, викторин, нажмите кнопку **REVEAL**.

Нажмите повторно, чтобы вновь спрятать скрытые слова.

Изменение размеров страницы

Последовательное нажатие на кнопку **SIZE** вызывает увеличение высоты букв в два раза вначале на верхней половине экрана, затем на нижней половине. Новое нажатие кнопки **SIZE** возвращает страницу телетекста к нормальному виду (без увеличения размеров букв).

Микс-режим

При первом нажатии на кнопку **MIX** вызывается режим телетекста; при повторном нажатии - режим телетекста с режимом изображения; при третьем нажатии происходит выключение режима телетекста.

ОСНОВНЫЕ ТЕХНИЧЕСКИЕ ХАРАКТЕРИСТИКИ

Модель		LEA-42A31AL	LEA-50A31AL	LEA-50A30P
Основные характеристики	Диагональ	42" (107 см)	50" (127 см)	
	Тип матрицы	LED LCD		
	Макс. разрешение	1920 x 1080		
	Цвет корпуса	Серебристый		Черный
Прием сигнала		PAL, SECAM, B/G, D/K, I, L/L" (NTSC по AV входу) NICAM стерео Телетекст 1000 страниц Стереозвук по AV		
Изображение	Контрастность	1000:1		
	Яркость	250 кд/м2	270 кд/м2	
	Время отклика пикселя	8 мс	8,5 мс	
Функции		199 Программ/Автопоиск Таймер сна Меню на рус./англ. языках Высокочувствительный ТВ-тюнер Прием каналов кабельного телевидения Блокировка от детей Выбор любимых каналов		
Поддержка интерфейса VGA (D-sub 15)		640x480, 60Гц; 800x600, 60Гц; 1024x768, 60Гц		
Поддержка интерфейса HDMI		480i/480p/576i/576p/720p/1080i		
Встроенный Медиа-плеер	Типы воспроизводимых форматов	JPEG, BMP, PNG, MP3, AAC, AVI (DivX 4/5), MPEG1, MPEG2, DAT, VOB, RM, RMVB, MKV, TXT (UNICODE 16)		
	USB 2.0			
Видео входы		VGA, YPbPr, 2 x VIDEO, 3 x HDMI	VGA, YPbPr, 2 x VIDEO, 2 x HDMI	
Аудио входы		VGA AUDIO IN, 2 x Стерео аудиовход (RCAxR/L)		
Выход на головные телефоны		1 x Head Phone		
Источник питания		~110 - 240 В, 50/60 Гц		
Потребляемая мощность, не более		75 Вт	110 Вт	
Удельная мощность рабочего режима		0,015 Вт/см ²	0,016 Вт/см ²	
Потребляемая мощность изделием в режиме ожидания, не более		1,0 Вт		
Потребляемая мощность изделием в выключенном режиме		0 Вт		
Номинальная звуковая мощность		2 x 6,0 Вт	2 динамика x 7,5 Вт	
Масса (Нетто / Брутто), не более		/ кг	/ кг	/ кг

ВОЗМОЖНЫЕ ПРОБЛЕМЫ

При нарушениях в работе телевизора перед вызовом специалиста сервисной службы рекомендуем определить признаки неисправности и сделать некоторые простые проверки:

Проблема	Устранение
Не включается	Проверьте правильность подключения к сети переменного тока. Отключите кабель электропитания телевизора от сети и через 1-2 минут подключите вновь.
Нет приема	Проверьте правильность подключения и исправность антенны. Настройтесь на другой канал. Проверьте правильность регулировок телевизора.
Нет звука	Проверьте правильность регулировки звука. Проверьте, что звук не выключен (кнопкой MUTE) . Проверьте правильность выбора системы звука. Проверьте правильность выбора установок в меню «Звук»
Нарушение цветности	Проверьте правильность выбора системы цвета. Проверьте правильность выбора установок меню «Изображение» . Слабый телевизионный сигнал. Перестройтесь на другой канал.
ПДУ не работает	Замените элементы питания. Направьте ПДУ на сенсор телевизора. Максимальное расстояние от ПДУ до телевизора должно быть не более 5 метров.
Изображение в режиме VGA мигает или на изображении появляются полосы	Неправильно выбраны установки компьютера. В безопасном режиме загрузки компьютера выберите параметры монитора.
На экране наблюдаются отдельные точки	В телевизоре используются жидкокристаллическая матрица высокой четкости. Из-за технологии изготовления матриц возможно появление отдельных темных или цветных точек на изображении, не ухудшающих качество. Все матрицы проверены и соответствуют требованиям стандартов.

Все иллюстрации, приведенные в данном руководстве, являются схематическими изображениями объектов и могут отличаться от их реального внешнего вида.

Приведенные в таблице технические характеристики являются справочными и не могут служить основанием для предъявления претензий.

Продукция торговой марки AKAi постоянно совершенствуется. По этой причине технические характеристики могут быть изменены без предварительного уведомления.

Поскольку компания AKAi постоянно улучшает и модернизирует свою продукцию, программное обеспечение данного устройства может незначительно отличаться от описания, приведенного в руководстве по эксплуатации.

Изготовитель оставляет за собой право на внесение изменений в конструкцию, дизайн и комплект поставки телевизора без дополнительного уведомления об этих изменениях.





Изготовлено по лицензии АКАЙ ЮНИВЕРСАЛ ИНДАСТРИЗ ЛИМИТЕД
Сделано в Китае