

AKAI

LEA-39J29P

Телевизор
Жидкокристаллический
(LED-подсветка)

V1.0

РУКОВОДСТВО ПО ЭКСПЛУАТАЦИИ



УВАЖАЕМЫЙ ПОКУПАТЕЛЬ!

Мы благодарим Вас за то, что Вы остановили свой выбор на жидкокристаллическом цветном телевизоре (в дальнейшем - телевизоре) «АКА!» и надеемся, что современный внешний вид, превосходное качество изображения и звука принесут в Ваш дом немало приятных минут.

Убедительно просим Вас перед включением телевизора внимательно ознакомиться с настоящим руководством по эксплуатации.

СОДЕРЖАНИЕ

Введение	
Общие рекомендации	1
Правила безопасности	2
Уход за телевизором	3
Утилизация телевизора	3
Особенности	4
Комплект поставки	4
Органы управления телевизором	
Кнопки управления	5
Назначение разъемов	6
Пульт дистанционного управления	7
Подготовка к работе	
Порядок установки телевизора	9
Установка элементов питания ПДУ	9
Подключение антенны	9
Подключение внешних устройств	
Подключение видеомагнитофона и видеоплеера	10
Подключение компьютера	10
Подключение усилителя НЧ	11
Подключение видеокамеры	11
Подключение DVD-проигрывателя	11
Подключение головных телефонов, USB-устройств	11
Основные операции	12
Присоединение подставки	12
Крепление к стене	12
Подключение телевизора	12
Управление телевизором	12
Выбор телевизионного канала	12
Выбор источника сигнала	13
Регулировка громкости	13
Временное отключение звука	13
Установка времени отключения	13
Выбор формата экрана	13
Выбор режима изображения	13
Выбор режима звука	13
функция «Возврат»	13
функция «Любимый канал»	13
Информация о канале	13
Стереовещание NICAM	13
Настройка телевизора с помощью меню	
Первоначальная настройка	14
Системное меню	15
Источник сигнала АТВ	15
Меню изображение	15
Меню звук	16
Меню каналы	16
Меню функции	19
Меню установки	23
Источник сигнала VGA	23
Встроенный Медиа-плеер	24
Управление работой Медиа-плеера	24
Работа с телетекстом	28
Основные технические характеристики	29
Возможные проблемы	30
Информация	31

ОБЩИЕ РЕКОМЕНДАЦИИ

При покупке телевизора проверьте его работоспособность и комплектность. Проверьте соответствие номера, расположенного на задней стенке телевизора, номеру, указанному в гарантийном талоне на телевизор. Убедитесь в наличии даты продажи, штампа торгующей организации и разборчивой подписи (или штампа) продавца в гарантийном талоне.

Помните, что при утере гарантийного талона Вы лишаетесь права на гарантийный ремонт телевизора.

Отрывные талоны на гарантийный ремонт вырезаются специалистами ремонтного предприятия только после того, как работа выполнена. При этом за каждую работу вырезается только один отрывной талон.

После хранения телевизора в холодном помещении или после перевозки в зимних условиях перед включением в сеть нужно дать ему прогреться при комнатной температуре в течение 4-5 часов в распакованном виде.

Телевизор допускает хранение в помещениях при температуре окружающего воздуха от 5°C до 40°C, относительной влажности воздуха от 40% до 85% (при 25°C).

Телевизор рассчитан на эксплуатацию в помещениях при температуре окружающего воздуха от 10°C до 35°C, относительной влажности воздуха от 45% до 80% (при 25°C) и атмосферном давлении от 650 до 800 мм. рт. ст.

Во избежание повреждения, возгорания устройства или поражения электрическим током не допускайте попадания устройства под дождь или эксплуатацию его в условиях повышенной влажности.

Прежде чем включить телевизор, внимательно ознакомьтесь с настоящим руководством по эксплуатации и в первую очередь с правилами безопасности при эксплуатации телевизора, с органами управления и надписями на задней стенке телевизора.

ПРАВИЛА БЕЗОПАСНОСТИ

При эксплуатации телевизора необходимо соблюдать следующие правила безопасности:

- не устанавливайте телевизор в непосредственной близости от легко воспламеняющихся и распространяющих огонь предметов;
- не устанавливайте телевизор вблизи приборов отопления, где он плохо охлаждается;
- не закрывайте вентиляционные отверстия в задней стенке телевизора;
- не устанавливайте телевизор на неустойчивые поверхности, столы, полки;
- не устанавливайте рядом с телевизором источники открытого огня, например, камин или свечи;
- не допускайте включения телевизора в электросеть, напряжение в которой выходит за норму;
- перед включением телевизора в сеть убедитесь, что кабель электропитания не имеет повреждений;
- при установке телевизора сетевой выключатель и сетевая вилка должны быть всегда легко доступны для быстрого отключения;
- подключайте телевизор только к предназначенным для этого аудиовидеокомпонентам и предназначенными для этого соединительными кабелями;
- не оставляйте работающий телевизор без присмотра;
- не оставляйте находящийся в дежурном режиме телевизор без присмотра на длительное время;
- избегайте попадания телевизора под дождь или содержания его во влажном помещении;
- вынимайте вилку кабеля электропитания из розетки при выключении телевизора на длительное время (отпуск, командировка);
- в случае возникновения неисправностей в работе телевизора, а также при появлении постороннего запаха или задымления, отключите телевизор от электросети и вызовите специалиста сервисной службы. Не производите самостоятельно повторное включение телевизора;
- не снимайте самостоятельно заднюю стенку телевизора. Все ремонтные работы должны выполняться только специалистами сервисной службы;

- избегайте попадания посторонних металлических предметов внутрь корпуса через вентиляционные отверстия на задней стенке. В случае попадания посторонних предметов или жидкости в корпус, немедленно отключите вилку кабеля электропитания от розетки электросети и обратитесь в сервисную службу;
- не подключайте телевизор к электросети через стабилизатор напряжения;
- не подключайте телевизор к источнику постоянного тока, либо к неизвестному источнику питания;
- не отображайте неподвижное изображение в течение длительного времени: меню экрана, черные полосы или отображение времени. При необходимости использования таких изображений уменьшите контрастность и яркость для предотвращения повреждения экрана;
- бережно обращайтесь с пультом ДУ. Не бросайте его, не становитесь на него и не лейте на него никаких жидкостей;
- не оставляйте пульт ДУ вблизи источников тепла или в месте, подверженном прямому воздействию солнечных лучей, или во влажном помещении;
- избегайте ударов по телевизору, особенно по поверхности экрана;
- оберегайте телевизор от падений, столкновений с другими предметами, что может привести к поломке телевизора, либо травме пользователя;
- при использовании индивидуальной наружной антенны, необходимо принимать меры грозозащиты. Рекомендации по способам грозозащиты Вы можете получить в сервисной службе;
- эксплуатация телевизора детьми должна осуществляться только под руководством взрослых;
- батареи (элементы питания) не должны быть подвергнуты чрезмерному нагреву от солнечного света, огня, распространяющих тепло бытовых приборов и предметов, и т.п.;
- батареи (элементы питания) запрещается прокалывать, сминать, разбирать, механически сдавливать и т.п.

ПОМНИТЕ!

**ПРЕНЕБРЕЖЕНИЕ ОДНИМ ИЗ ВЫШЕ-
УКАЗАННЫХ ПРАВИЛ МОЖЕТ ПРИВЕСТИ
К ВЫХОДУ ТЕЛЕВИЗОРА ИЗ СТРОЯ.**

УХОД ЗА ТЕЛЕВИЗОРОМ

- все операции по уходу за телевизором следует производить на отключенном от электрической сети телевизоре;
- для чистки корпуса телевизора допускается использование небольшого количества нейтрального моющего средства;
- для чистки экрана используйте сухую мягкую ткань или специальные салфетки, предназначенные для LCD-мониторов;
- ни в коем случае не используйте никакие абразивные материалы, щелочные/кислотные очистители, чистящие порошки и такие летучие растворители, как спирт, бензин, разбавитель или инсектициды. Применение этих веществ или длительный контакт с изделиями из резины/винила могут повредить покрытие корпуса или поверхность экрана;
- не разбрызгивайте воду или моющее средство прямо на телевизор. Скопление жидкости внизу экрана или на наружных поверхностях может привести к выходу телевизора из строя;
- регулярно прочищайте от пыли вентиляционные отверстия на задней стенке телевизора с помощью пылесоса.

УТИЛИЗАЦИЯ ТЕЛЕВИЗОРА

Утилизация отслужившего электрического и электронного оборудования (директива применяется в странах Евросоюза и других европейских странах, где действуют системы раздельного сбора отходов)



Данный знак на устройстве или его упаковке обозначает, что данное устройство нельзя утилизировать вместе с прочими бытовыми отходами. Его следует сдать в соответствующий приемный пункт

переработки электрического и электронного оборудования. Неправильная утилизация данного изделия может привести к потенциально негативному влиянию на окружающую среду и здоровье людей, поэтому для предотвращения подобных последствий необходимо выполнять специальные требования по утилизации этого изделия. Переработка данных материалов поможет сохранить природные ресурсы. Для получения более подробной информации о переработке этого изделия обратитесь в местные органы городского управления, службу сбора бытовых отходов или в магазин, где было приобретено изделие.

Утилизация использованных элементов питания (применяется в странах Евросоюза и других европейских странах, где действуют системы раздельного сбора отходов)



Данный знак на элементе питания или упаковке означает, что элемент питания, поставляемый с устройством, нельзя утилизировать вместе с прочими бытовыми отходами. На некоторых элемен-

тах питания данный символ может комбинироваться с символом химического элемента. Символы ртути (Hg) или свинца (Pb) указываются, если содержание данных металлов менее 0,0005% (для ртути) и 0,004% (для свинца) соответственно. Обеспечивая правильную утилизацию использованных элементов питания, Вы предотвращаете негативное влияние на окружающую среду и здоровье людей, возникающее при неправильной утилизации. Вторичная переработка материалов, использованных при изготовлении элементов питания, способствует сохранению природных ресурсов. Сдавайте использованные элементы питания в соответствующие пункты по сбору и переработке использованных элементов питания. Для получения более подробной информации о вторичной переработке данного изделия или использованного элемента питания, пожалуйста, обратитесь в местные органы городского управления, службу сбора бытовых отходов или в магазин, где было приобретено изделие.



Данное изделие сконструировано и изготовлено из высококачественных материалов и компонентов, которые подлежат переработке и вторичному использованию.

ОСОБЕННОСТИ

- Высококачественная энергосберегающая ЖК-матрица с LED-подсветкой
- Формат экрана: 16 : 9
- Максимальное разрешение: 1920 x 1080
- Стандарт цифрового ТВ (видео): MPEG 2 MP@HL, MPEG-2, MP@HL, H.264
- Стандарт цифрового ТВ (звук): MPEG-1 Layer 1/2, MPEG-2 Layer 2, DD, DD+
- Возможность записи программы (функции PVR, Time Shift для DTV)
- Стандарт аналогового ТВ (видео): PAL/SECAM/NTSC
- Стандарт аналогового ТВ (звук): B/G, D/K
- Чувствительный ТВ тюнер
- Видеовходы: VGA, VIDEO, YPbPr, 3 x HDMI, SCART
- Аудиовходы: LINE IN, Стерео аудиовход (MINI AV)
- Настройка на канал: автоматическая/ручная (100 программ (ATV)/1000 программ (ЦТВ))
- Редактирование/пропуск/удаление запомненных каналов
- Автоматическое отключение при отсутствии сигнала
- Номинальная звуковая мощность 2 x 5 Вт
- Таймер сна / Автоотключение
- Любимые каналы
- Поддерживает режим CATV, телевизор принимает все кабельные каналы
- Слот CI (Common Interface)
- Ограничение просмотра детьми (режим блокировки)
- NICAM стерео / стереозвук по AV
- Функция телетекста 1000 страниц (ATV/ЦТВ)
- HDMI - интерфейс, позволяющий принимать защищенный авторскими правами материал с цифровых источников высокого разрешения без потери качества
- 3D гребенчатый фильтр, обеспечивающий высококачественное разделение сигналов яркости и цветности
- Медиа-плеер (USB 2.0)
- Коаксиальный цифровой выход звука (COAX IN)
- Выход на головные телефоны (наушники)

КОМПЛЕКТ ПОСТАВКИ

Жидкокристаллический телевизор	- 1 шт.
Руководство по эксплуатации	- 1 шт.
Гарантийный талон	- 1 шт.
Пульт дистанционного управления (ПДУ)	- 2 шт.
Элементы питания AAA	- 4 шт.
Подставка	- 1 шт.
Саморезы	
Индивидуальная упаковочная тара	- 1 шт.

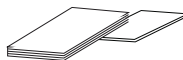

КНОПКИ УПРАВЛЕНИЯ

На передней панели расположен инфракрасный датчик пульта дистанционного управления, индикатор дежурного режима.

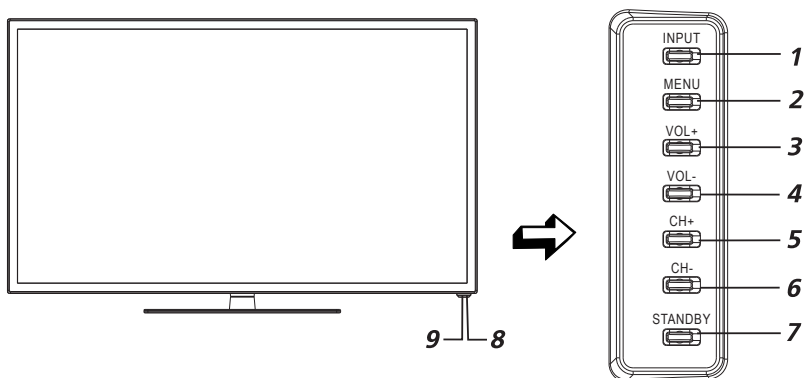

- | | | | |
|----------|--|----------|---|
| 1 | Кнопка INPUT
Кнопка переключения между различными источниками сигнала с опциями: прием телевизионных передач (АТВ/ЦТВ), просмотр материала с видеокамер, видеопроекторов, видеомагнитофонов и DVD-проекторов | 5 | Кнопка переключения каналов CH+
Кнопка используется для переключения программ или выбора позиций в меню |
| 2 | Кнопка MENU
Кнопка вызова экранного меню. Открывает меню, либо переключает различные меню | 6 | Кнопка переключения каналов CH-
Кнопка используется для переключения программ или выбора позиций в меню |
| 3 | Кнопка регулировки громкости VOL+
Кнопка используется для регулировки уровня громкости и для изменения настроек в меню | 7 | Кнопка STANDBY
Включение /выключение дежурного режима телевизора |
| 4 | Кнопка регулировки громкости VOL-
Кнопка используется для регулировки уровня громкости и для изменения настроек в меню | 8 | Индикатор питания
Белый/красный цвет индикатора - телевизор в дежурном режиме
В рабочем режиме - в зависимости от варианта исполнения обозначается свечением зеленого цвета, либо отсутствием свечения |
| | | 9 | Окно приемника ДУ
Инфракрасный датчик пульта дистанционного управления |

НАЗНАЧЕНИЕ РАЗЪЕМОВ

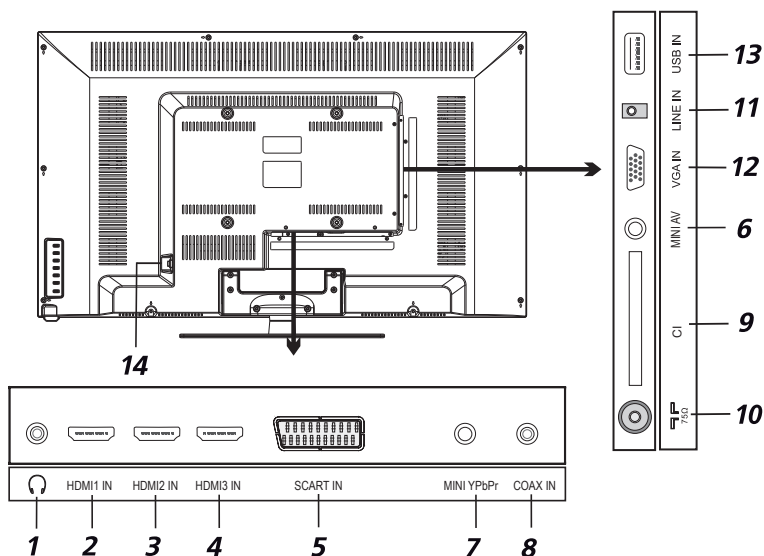
**1** 🎧

Разъем для подключения головных телефонов

2 **HDMI 1 IN**

Вход для HDMI, интерфейс для подачи сигнала высокой четкости

3 **HDMI 2 IN**

Вход для HDMI, интерфейс для подачи сигнала высокой четкости

4 **HDMI 3 IN**

Вход для HDMI, интерфейс для подачи сигнала высокой четкости

5 **SCART IN**

Разъем для подключения различных устройств

6 **MINI AV**

Входной разъем телевизора для подключения левого/правого аудио каналов различных внешних источников при подключенном композитном внешнем сигнале. Подключение осуществляется с помощью переходника (кабель-адаптер AV), в комплект поставки не входит

7 **MINI YPbPr**

Входной разъем телевизора для подключения компонентного внешнего сигнала. Подключение осуществляется с помощью переходника (кабель-адаптер YPbPr), в комплект поставки не входит

8 **COAX IN**

Коаксиальный цифровой выход звука

9 **CI (Common Interface)**

Слот для подключения CI-модуля

10 📡
75Ω

Антенный вход (75 Ом)

11 **LINE IN**

Разъем для подключения к звуковой карте компьютера

12 **VGA IN**

Разъем для подключения к аналоговому выходу D-Sub 15 компьютера

13 **USB IN**

Разъем для подключения устройств с USB-соединителем (работает в режиме USB)

14 **O/I**

Тумблер включения/выключения электропитания

ПУЛЬТ ДИСТАНЦИОННОГО УПРАВЛЕНИЯ

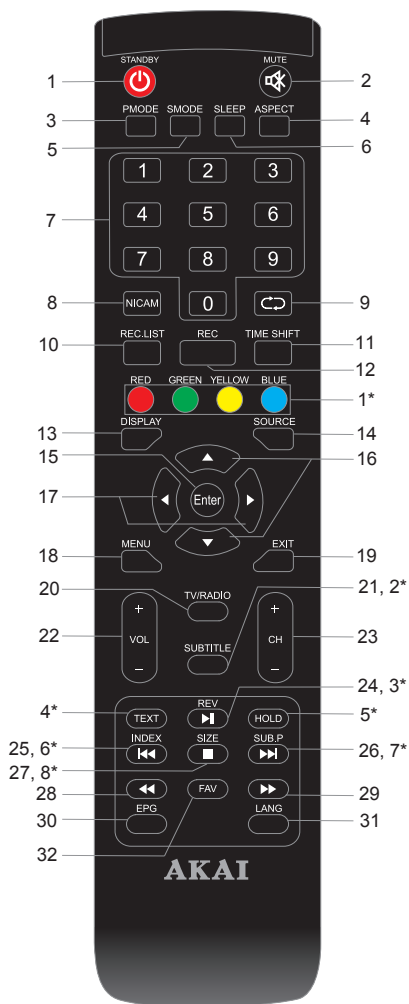

Управление в режиме АТВ, ЦТВ, USB

- 1 - кнопка включения/выключения дежурного режима телевизора
- 2 - временное отключение звука
- 3 - выбор предустановленных режимов изображения
- 4 - выбор формата экрана
- 5 - выбор предустановленных режимов звука
- 6 - установка таймера отключения
- 7 - цифровые кнопки выбора канала
- 8 - переключение режимов стереофонического звучания
- 9 - возврат на предыдущий канал
- 10 - вывод на экран списка записанных программ (в режиме ЦТВ)
- 11 - активация функции TIME SHIFT (в режиме ЦТВ)
- 12 - запись программ (в режиме ЦТВ)
- 13 - вывод на экран информации о канале
- 14 - выбор источника сигнала
- 15 - ввод/подтверждение выбранной операции
- 16 - кнопки навигации, перемещение в режиме отображения системного меню вверх/вниз
- 17 - кнопки навигации, перемещение в режиме отображения системного меню влево/вправо
- 18 - вызов экранного меню
- 19 - выход из меню настроек
- 20 - быстрый вход (переключение) в режим TV/RADIO (в режиме ЦТВ)
- 21 - вывод на экран заголовков (в режиме ЦТВ)
- 22 - регулировка уровня громкости
- 23 - переключение каналов в порядке возрастания/убывания
- 24 - воспроизведение/пауза в режиме USB
- 25 - кнопка воспроизведения предыдущего файла в режиме USB
- 26 - кнопка воспроизведения последующего файла в режиме USB
- 27 - остановка воспроизведения в режиме USB
- 28 - кнопка включения ускоренного воспроизведения назад в режиме USB
- 29 - кнопка включения ускоренного воспроизведения вперед в режиме USB
- 30 - отображение цифрового телегида (в режиме ЦТВ)
- 31 - отображение списка языков, доступных для текущего канала (в режиме ЦТВ)
- 32 - выбор любимого канала (списка каналов)

Управление в режиме телетекста

- 1* - цветные кнопки для быстрого доступа к информации телетекста
- 2* - включение/выключение субтитров (переключение субстраниц)
- 3* - вывод скрытой информации
- 4* - переключение режимов включения телетекста/выключения телетекста
- 5* - удержание или возобновление чередования страниц

- 6* - прямой выбор главной страницы телетекста
- 7* - выбор подстраниц
- 8* - при первом нажатии - увеличение верхней части страницы в два раза. При повторном нажатии - увеличение нижней части страницы в два раза. При третьем нажатии - возвращение к обычному размеру страницы

ПУЛЬТ ДИСТАНЦИОННОГО УПРАВЛЕНИЯ

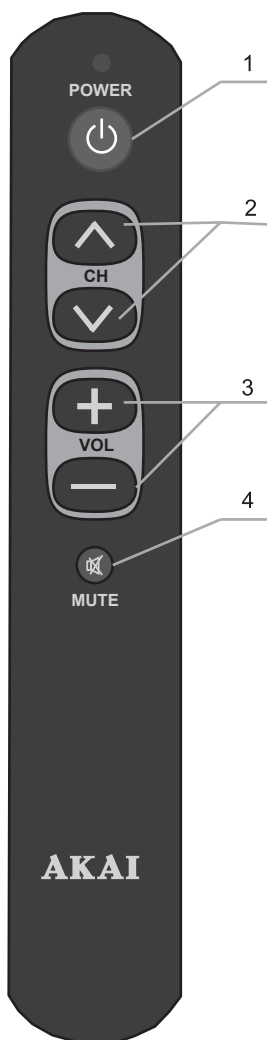

Управление в режиме АТВ

- 1 Кнопка включения /выключения дежурного режима телевизора
- 2 Переключение каналов в порядке возрастания/ убывания
- 3 Регулировка уровня громкости
- 4 Временное отключение звука

ПОРЯДОК УСТАНОВКИ ТЕЛЕВИЗОРА

Установите телевизор на ровную устойчивую поверхность вдали от прямых солнечных лучей. Посторонний свет ухудшает восприятие изображения и вызывает необходимость установки большей контрастности и яркости свечения экрана.

Расстояние наилучшего восприятия составляет 3,5–4,5 м от зрителя до телевизора.

Центр изображения должен находиться на высоте 0,9–1,4 м от уровня пола.

Вокруг телевизора должно быть достаточно свободного пространства, более 10 см с каждой стороны, для циркуляции охлаждающего воздуха.

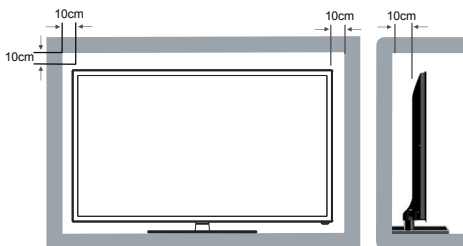

УСТАНОВКА ЭЛЕМЕНТОВ ПИТАНИЯ ПУЛЬТОВ ДУ

Откройте крышку отсека элементов питания на ПДУ.

Вставьте элементы питания типа AAA, поставляемые с телевизором, соблюдая полярность в соответствии с обозначением на дне отсека.

Закройте крышку отсека элементов питания.

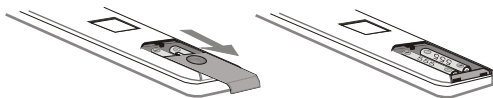
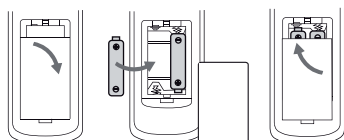

ПОДКЛЮЧЕНИЕ АНТЕННЫ

Вставьте штекер антенного кабеля в гнездо антенны, расположенное на задней стенке телевизора.

Для обеспечения качественного приема телевизионного сигнала рекомендуется использовать коллективную антенну.

Для лучшего приема эфирного вещания используйте коаксиальный радиочастотный кабель с волновым сопротивлением 75 Ом (в комплект поставки не входит).

Внимание!

- Не роняйте пульт дистанционного управления и старайтесь уберечь его от влаги.
- Своевременно заменяйте элементы питания в ПДУ. Не используйте одновременно старые и новые элементы. Использование аккумуляторных батарей не рекомендуется.
- Убедитесь, что угол отклонения пульта от воображаемого перпендикуляра к датчику инфракрасных лучей на передней панели не превышает 20 градусов и расстояние до телевизора не превышает 5 метров.



Внимание!

При использовании наружной индивидуальной антенны необходимо установить громоотвод.

ПОДКЛЮЧЕНИЕ ВНЕШНИХ УСТРОЙСТВ

Для подключения внешнего устройства через низкочастотный вход:

- Соедините выходы внешнего устройства с аудио/видео входами телевизора специальным кабелем (не входит в комплект поставки телевизора).
 - Нажмите кнопку **SOURCE** на ПДУ или **INPUT** на панели телевизора для вызова на экран меню режимов **AV**. Нажмите кнопку **▼▲** на ПДУ или кнопку **CH-CH+** на телевизоре для выбора нового источника из списка. Для подтверждения нажмите кнопку **ENTER** на ПДУ. Для возврата в режим просмотра телевизионных станций повторно нажмите на кнопку **SOURCE** на ПДУ или **INPUT** на передней панели, выберите **ATB**, подтвердите свой выбор кнопкой **ENTER** на ПДУ.
- Перед подключением ознакомьтесь с руководством по эксплуатации подключаемого оборудования. Для воспроизведения сигнала от внешнего устройства, правильно выберите соответствующие аудио, видео входы.

Внимание!

Прежде чем подключить какое-либо внешнее устройство к телевизору, отключите оба устройства от сети.

Вход

ЦТВ

АТВ

Видео

SCART

YPBPR

HDMI1

HDMI2

HDMI3

VGA

USB

Подключение видеомагнитофона и видеоплеера

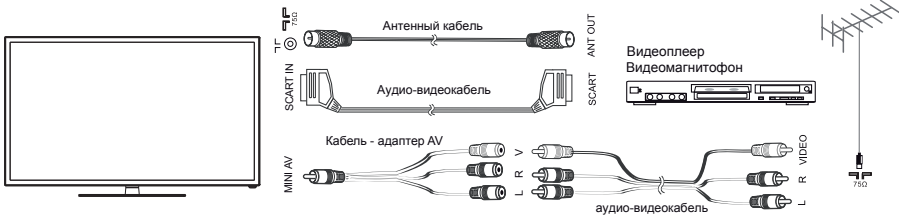

Выполните следующие действия:

1. Подключите антенну к видеомагнитофону (ANT IN). Подсоедините антенный кабель к антенному разъему телевизора (75Ω) и видеомагнитофона (ANT OUT).

Настройтесь на выходной канал видеомагнитофона, пользуясь указаниями раздела "Ручная настройка". Выберите номер канала, выделенный Вами для выходного сигнала от видеомагнитофона, на экране телевизора появится изображение с видеомагнитофона.

2. Телевизор оборудован разъемом SCART, являющимся одновременно аудио-, видеовходом и выходом.

Соедините разъем SCART IN телевизора с соответствующими разъемами видеомагнитофона/ видеоплеера. Для отображения на экран телевизора сигнала с видеомагнитофона/ видеоплеера, нажмите кнопку **SOURCE** на ПДУ или **INPUT** на панели телевизора.

Активируйте через меню вход **SCART**.

3. Подключая внешнее устройство ко входу **MINI AV** телевизора используйте кабель-адаптер AV (в комплект поставки не входит).

Подключение компьютера

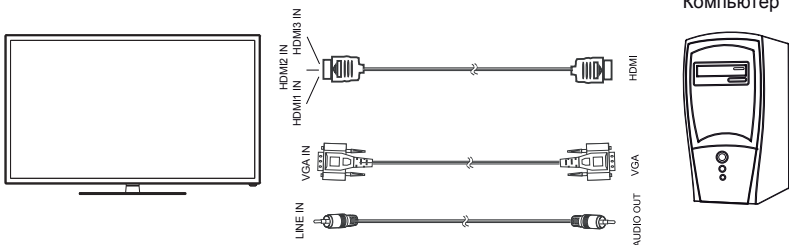

Подключение усилителя НЧ

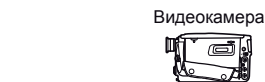
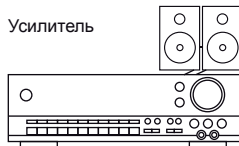
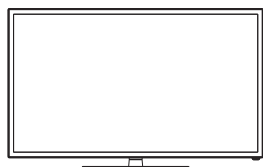

Подключение видеокамеры

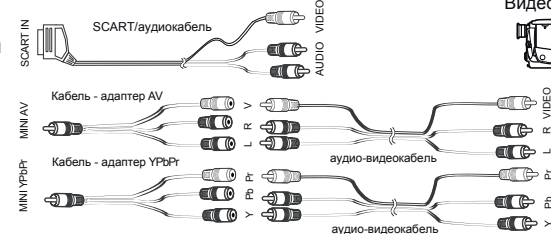

Используйте один из вариантов:

1. Подключите видеокамеру к телевизору, используя аудио- и видеокабель.
2. Подключите видеокамеру к телевизору, используя кабель SCART.
3. Подключите видеокамеру к телевизору, используя кабель-адаптер YPbPr или кабель-адаптер AV (кабели-адаптеры в комплект поставки не входят).

Подключение DVD-проигрывателя

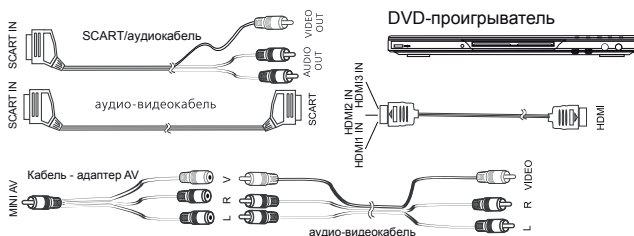
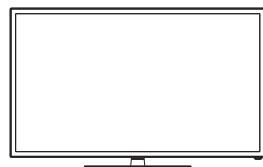

Используйте один из вариантов:

1. Подключите DVD-проигрыватель к телевизору, используя аудио- и видеокабель.
2. Подключите DVD-проигрыватель к телевизору, используя кабель SCART.
3. Подключите DVD-проигрыватель к телевизору, используя кабель HDMI.
4. Подключая внешнее устройство ко входу **MINI AV** телевизора, используйте кабель-адаптер AV (в комплект поставки не входит).

Подключение головных телефонов, USB-устройств

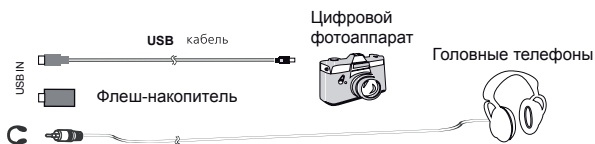

Разъем для подключения USB-устройства телевизора становится активным только в режиме USB.

1. Подключите цифровой фотоаппарат к телевизору, используя USB кабель.
2. Подключите головные телефоны к разъему .
3. Подключите флеш-накопитель непосредственно к разъему USB или через специальный переходной кабель (в комплект поставки не входит).

LEA-39J29P

ПРИСОЕДИНЕНИЕ ПОДСТАВКИ

Распакуйте торговую коробку и достаньте корпус телевизора и подставку. Удалите защитную пленку с поверхности корпуса телевизора и подставки. Положите горизонтально корпус телевизора на ровную, чистую и мягкую поверхность.

Присоедините подставку, как показано на схеме.

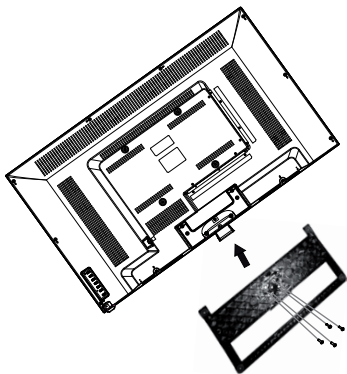

Зафиксируйте с помощью саморезов из комплекта поставки.

ВНИМАНИЕ!

Соединение производите аккуратно во избежании возможных механических повреждений. Помните, что механические повреждения телевизора не являются гарантийным случаем.

КРЕПЛЕНИЕ К СТЕНЕ

При монтаже телевизора на стене (потолке) убедитесь в том, что строго соблюдаются инструкции изготовителя крепления. Не закрепляйте телевизор на непрочных или ненадежных стенах (потолке). Используйте крепежные приспособления рекомендованные изготовителем. Телевизор не должен висеть на сетевом кабеле и соединительных сигнальных кабелях или пережимать их.

Стандарт **VESA 200 X 200 мм**. Размер крепежных винтов М6Х8 мм (4 штуки).

Крепежное приспособление, крепежные винты не входят в комплект поставки.

ПОДКЛЮЧЕНИЕ ТЕЛЕВИЗОРА

Телевизор работает от сети переменного тока 50/60 Гц напряжением 100...240 В.

Не подключайте телевизор к источнику постоянного тока, а также к сети переменного тока через стабилизатор напряжения.

Высокое качество изображения телевизора достигается при использовании наружной антенны и не всегда может быть достигнуто применением комнатной антенны.



При использовании коаксиального кабеля (75 Ом) для МВ/ДМВ антенны, подсоединяйте штекер непосредственно в гнездо , без использования каких-либо согласующих устройств.

Вставьте антенный штекер в антенное гнездо на задней панели телевизора.

Вставьте вилку кабеля электропитания в электрическую розетку, нажмите на сетевой выключатель.

Телевизор находится в дежурном режиме. Индикатор дежурного режима на передней панели телевизора **светится красным цветом**.

УПРАВЛЕНИЕ ТЕЛЕВИЗОРОМ

1. Переведите телевизор в рабочий режим нажатием кнопки  (STANDBY) на ПДУ или на передней панели телевизора. При этом индикатор дежурного режима **светится зеленым цветом либо погаснет** (в зависимости от варианта исполнения).
2. Настройте телевизор на телевизионные каналы, как описано в пункте меню **КАНАЛЫ**.
3. Для перевода телевизора в дежурный режим нажмите кнопку  (STANDBY) на ПДУ или на передней панели телевизора.
4. Для полного отключения телевизора выньте кабель электропитания из розетки электропитания.

ВЫБОР ТЕЛЕВИЗИОННОГО КАНАЛА

Последовательное переключение каналов

Для перехода к последующему/предыдущему каналу нажмите кнопки **CH-/CH+** на телевизоре или на ПДУ.

Непосредственное переключение каналов

Для переключения каналов от **1 до 9** необходимо нажать соответствующую цифровую кнопку на ПДУ.

Для переключения каналов от **10 до 100** (в режиме ATV) и от **10 до 1000** (в режиме DTV) нажмите последовательно соответствующие цифровые кнопки на ПДУ.

ВЫБОР ИСТОЧНИКА СИГНАЛА

Нажатием кнопки **SOURCE** на ПДУ или **INPUT** на телевизоре, вызовите меню для выбора источника сигнала.

Кнопками навигации ▲ ▼ выберите один из входов телевизора для подключения внешнего устройства, кнопкой **ENTER** на ПДУ подтвердите выбор.

Для возврата в режим просмотра телевизионных станций повторно нажмите на кнопку **SOURCE** на ПДУ или **INPUT** на телевизоре, выберите **ATV** и подтвердите выбор кнопкой **ENTER** на ПДУ.

РЕГУЛИРОВКА ГРОМКОСТИ

Для увеличения/уменьшения громкости нажмите кнопки **VOL+ / VOL-** на телевизоре или на ПДУ.

**Внимание!**

Используя головные телефоны (наушники) для прослушивания, Вы рискуете причинить вред Вашим органам слуха. Даже если Вы привыкли к прослушиванию на большой громкости и это будет казаться нормальным для Вас, Вы все еще будете рисковать получить повреждение органам слуха. Уменьшайте громкость звука Вашего изделия до разумного уровня, чтобы избежать повреждения органов слуха. Если Вы слышите звон в ушах, уменьшите громкость изделия или отключите его на время.

ВРЕМЕННОЕ ОТКЛЮЧЕНИЕ ЗВУКА

Нажмите кнопку (**MUTE**) на ПДУ для временного отключения звука.

Нажмите кнопку (**MUTE**) на ПДУ вновь для включения звука.

УСТАНОВКА ВРЕМЕНИ ОТКЛЮЧЕНИЯ

С помощью кнопки **SLEEP** на ПДУ возможно задать промежуток времени, по истечении которого телевизор перейдет в дежурный режим.

Выкл. ▶ 10 ▶ 20 ▶ 30 ▶ 60 ▶ 90 ▶ 120 ▶ 180 ▶ 240мин

**ВЫБОР ФОРМАТА ЭКРАНА**

Последовательным нажатием на кнопку **ASPECT** на ПДУ выберите один из предустановленных форматов экрана например, для ЦТВ (**Кино, Формат 1, Формат 2, 4 : 3, 16 : 9, Полный экран, Сканировать, Авто**). Доступные форматы изображения зависят от выбранного источника сигнала для работы ТВ.

При выбранном источнике сигнала **VGA** или **HDMI** выбор форматов изображения возможен только между: **4 : 3, 16 : 9**.

ВЫБОР РЕЖИМА ИЗОБРАЖЕНИЯ

При последовательном нажатии кнопки **PMODE** на ПДУ можно выбрать один из предустановленных режимов изображения:

Пользовательское ▶ Динамичное ▶ Стандартное ▶ Мягкое

**ВЫБОР РЕЖИМА ЗВУКА**

При последовательном нажатии кнопки **SMODE** на ПДУ можно выбрать один из предустановленных режимов звука:

Пользовательский ▶ Стандарт ▶ Музыка ▶ Кино ▶ Речь

**ФУНКЦИЯ «ВОЗВРАТ»**

С помощью кнопки на ПДУ можно переключить телевизор на просматриваемый перед этим канал.

ФУНКЦИЯ «ЛЮБИМЫЙ КАНАЛ»

С помощью кнопки **FAV** на ПДУ можно вызвать на экран список любимых каналов.

ИНФОРМАЦИЯ О КАНАЛЕ

В режиме нормального просмотра программ нажатием кнопки **DISPLAY** на ПДУ на экран выводится справочная информация о канале (номер канала, имя канала, источник сигнала).

СТЕРЕОВЕЩАНИЕ NICAM

Кнопка **NICAM** на ПДУ переключает режимы стереофонического звучания NICAM на каналах эфирного и кабельного телевидения, при трансляции программ со стереозвучком.



ПЕРВОНАЧАЛЬНАЯ НАСТРОЙКА

При первом включении телевизора на экране появится окно **АВТОУСТАНОВКА**.

Переход между страницами осуществляется кнопками на ПДУ **зеленого цвета** (переход на следующую страницу), **красного цвета** (переход на предыдущую страницу).

Режим настройки

Кнопками **▲ ▼** на ПДУ выберите соответствующий режим настройки.

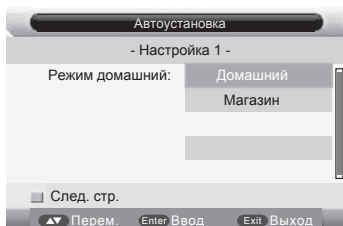
**Страна**

Кнопками **▲ ▼** на ПДУ выберите страну, например **Россия**.

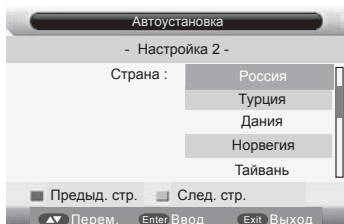
**Язык**

Кнопками **▲ ▼** на ПДУ установите язык меню, например **Русский**.

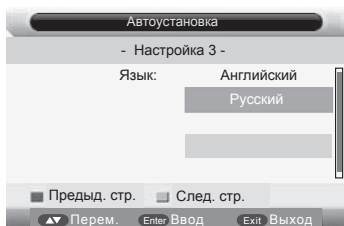
**Автоотключение**

Кнопками **▲ ▼** на ПДУ выберите время, через которое телевизор выключится.

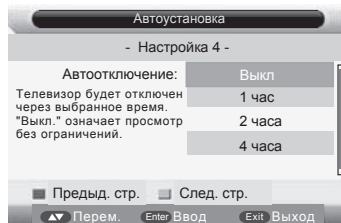
**Автопоиск**

Кнопками **▲ ▼** на ПДУ выберите тип сигнала для настройки **Все** (цифровой + аналоговый), **ЦТВ** (цифровой) или **АТВ** (аналоговый).

Нажмите кнопку **ENTER** на ПДУ для запуска автопоиска программ.

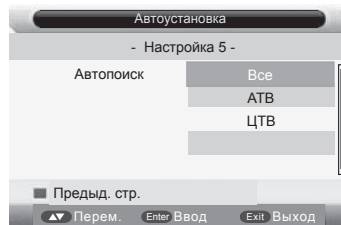

Вначале производится настройка каналов аналогового вещания (для пропуска настройки нажмите кнопку **MENU** на ПДУ или на телевизоре), далее настраиваются каналы цифрового вещания, далее - цифровые радиопрограммы.

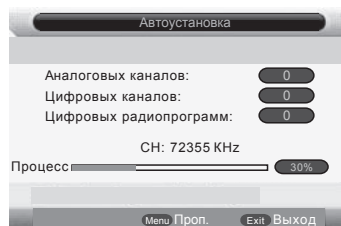

Для выхода из меню нажмите кнопку **EXIT** на ПДУ.

СИСТЕМОЕ МЕНЮ

Меню телевизора может отображаться на русском, английском или других языках. Система экранного меню позволяет настраивать различные параметры изображения и звука, выбирать режимы работы телевизора.

Примечание. В зависимости от текущего режима работы (выбранного источника сигнала) не все параметры могут быть доступны для настройки.

В данном руководстве описаны меню, которые появляются на экране при:

1. Источнике сигнала АТВ / ЦТВ
2. Источниках сигнала AV / SCART / YPbPr / HDMI / USB
3. Источнике сигнала VGA / PC.

ИСТОЧНИК СИГНАЛА АТВ**Главное меню**

1. Нажмите кнопку **MENU** на ПДУ или телевизоре для вывода на экран системного меню.
2. Используйте кнопки навигации **▲▼** на ПДУ для выбора групп системного меню: **ИЗОБРАЖЕНИЕ, ЗВУК, КАНАЛЫ, ФУНКЦИИ, УСТАНОВКИ.**
3. Нажмите кнопку **ENTER** или (**▶**) на ПДУ для входа в одну из групп системного меню.
4. Используйте кнопки **▲▼** на ПДУ для выбора пунктов меню.
5. Используйте кнопки **ENTER** или (**▶**) на ПДУ для входа в подменю.
6. Используйте кнопки **▲▼** на ПДУ для выбора пунктов подменю.
7. Используйте кнопки **◀/▶** на ПДУ для изменения значений параметра.
8. Для выхода из меню нажмите кнопку **MENU** или **EXIT** на ПДУ или **MENU** на телевизоре.

МЕНЮ ИЗОБРАЖЕНИЕ

1. Нажмите кнопку **MENU** на ПДУ или телевизоре для вывода на экран системного меню.
2. Кнопками навигации **▲▼** на ПДУ выберите меню **ИЗОБРАЖЕНИЕ.**
3. Нажмите кнопку **ENTER** или (**▶**) на ПДУ для входа в одну из групп системного меню.
4. Используйте кнопки **▲▼** на ПДУ для выбора пунктов меню.
5. Используйте кнопки **ENTER** или (**▶**) на ПДУ для входа в подменю.
6. Используйте кнопки **▲▼** на ПДУ для выбора пунктов подменю.
7. Используйте кнопки **◀/▶** на ПДУ для изменения значений параметри.
8. Для выхода из меню нажмите кнопку **MENU** или **EXIT** на ПДУ или **MENU** на телевизоре.

Режим изображения

С помощью кнопок **▲▼** на ПДУ выберите **Режим изображения.** Нажмите кнопку **ENTER** или (**▶**) на ПДУ для входа в подменю. Кнопками **▲▼** на ПДУ выберите один из предустановленных режимов изображения (**Пользоват., Динамичный, Стандартный, Мягкий**).

Яркость

Регулировка яркости изображения.

Контрастность

Регулировка контрастности изображения.

Четкость

Регулировка четкости изображения.

Насыщенность

Регулировка насыщенности изображения.

Оттенок

Регулировка оттенка изображения (для NTSC).

Цветовая температура

С помощью кнопок ▲▼ на ПДУ выберите **Цветовая температура**. Нажмите кнопку **ENTER** или (▶) на ПДУ для входа в подменю. Кнопками ▲▼ на ПДУ выберите один из предустановленных режимов цветовой температуры (**Тепл.**, **Холод.**, **Стандарт**).

Формат экрана

С помощью кнопок ▲▼ на ПДУ выберите **Формат экрана**. Нажмите кнопку **ENTER** или (▶) на ПДУ для входа в подменю. Кнопками ▲▼ на ПДУ выберите один из предустановленных значений формата изображения например, для ЦТВ (**Авто**, **4 : 3**, **16 : 9**, **Полный экран**, **Кино**, **Масштаб 1**, **Масштаб 2**, **Сканировать**).

Шумоподавление

С помощью кнопок ▲▼ на ПДУ выберите **Шумоподавление**. Нажмите кнопку **ENTER** или (▶) на ПДУ для входа в подменю. Кнопками ▲▼ на ПДУ выберите оптимальный режим шумоподавления изображения (**Выкл.**, **Слабое**, **Среднее**, **Сильное**).

Для выхода из меню нажмите кнопку **MENU** или **EXIT** на ПДУ или **MENU** на телевизоре.

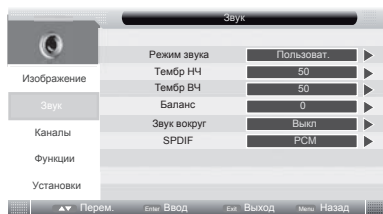
МЕНЮ ЗВУК

1. Нажмите кнопку **MENU** на ПДУ или телевизоре для вывода на экран системного меню.
2. Кнопками навигации ▲▼ на ПДУ выберите меню **ЗВУК**.
3. Нажмите кнопку **ENTER** или (▶) на ПДУ для входа в одну из групп системного меню.
4. Используйте кнопки ▲▼ на ПДУ для выбора пунктов меню.
5. Используйте кнопки **ENTER** или (▶) на ПДУ для входа в подменю.
6. Используйте кнопки ▲▼ на ПДУ для выбора пунктов подменю.

7. Используйте кнопки ◀▶ на ПДУ для изменения значений параметра.

8. Для выхода из меню нажмите кнопку **MENU** или **EXIT** на ПДУ или **MENU** на телевизоре.

Режим звука

С помощью кнопок ▲▼ на ПДУ выберите пункт **Режим звука**. Нажмите кнопку **ENTER** или (▶) на ПДУ для входа в подменю. Кнопками ▲▼ на ПДУ выберите один из предустановленных режимов звука (**Пользоват.**, **Стандарт**, **Музыка**, **Речь** или **Фильм**).

Тембр НЧ

Настройка тембра звучания низких частот (басов).

Тембр ВЧ

Настройка тембра звучания верхних частот.

Баланс

Настройка баланса между правым и левым громкоговорителями.

Звук вокруг

Включение / выключение эффекта "окружающего звука" для звукового сопровождения.

SPDIF

Функция настройки цифрового коаксиального выхода звука.

Нажмите кнопку **ENTER** или (▶) на ПДУ для входа в подменю. Кнопками ▲▼ на ПДУ выберите оптимальные настройки (**Выкл.**, **PCM**, **Авто**).

Для выхода из меню нажмите кнопку **MENU** или **EXIT** на ПДУ или **MENU** на телевизоре.

МЕНЮ КАНАЛЫ

1. Нажмите кнопку **MENU** на ПДУ или телевизоре для вывода на экран системного меню.
2. Кнопками навигации ▲▼ на ПДУ выберите меню **КАНАЛЫ**.
3. Нажмите кнопку **ENTER** или (▶) на ПДУ для входа в одну из групп системного меню.
4. Используйте кнопки ▲▼ на ПДУ для выбора пунктов меню.

- Используйте кнопки **ENTER** или (▶) на ПДУ для входа в подменю.
- Используйте кнопки ▲▼ на ПДУ для выбора пунктов подменю.
- Используйте кнопки ◀▶ на ПДУ для изменения значений параметра.
- Для выхода из меню нажмите кнопку **MENU** или **EXIT** на ПДУ или **MENU** на телевизоре.

Редактор каналов

Кнопками ▲▼ на ПДУ выберите **Редактор каналов** и нажмите кнопку **ENTER** (или ▶) на ПДУ для входа в подменю.

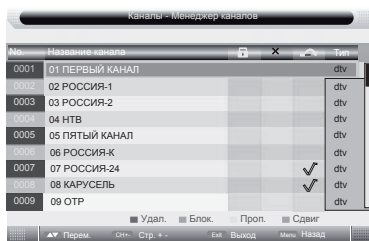

Удалить

Кнопками навигации ▼▲ на ПДУ выберите программу и нажмите кнопку **красного** цвета. Выбранная программа будет удалена. Повторным нажатием на кнопку **красного** цвета восстановите удаленную ранее программу.

Блокировка

Кнопками ▲▼ на ПДУ выберите программу и нажмите кнопку **зеленого** цвета для блокировки текущего канала. Повторное нажатие на кнопку **зеленого** цвета отменит блокировку текущего канала.

Пропустить

Кнопками ▲▼ на ПДУ выберите программу и нажмите кнопку **желтого** цвета. Программа, находящаяся в режиме пропуска не будет отображаться при переключении каналов по кольцу, однако по-прежнему может быть вызвана с помощью цифровых кнопок на ПДУ. Повторное нажатие на кнопку **желтого** цвета выключает опцию **Пропуск**.

Сдвиг

Кнопками ▲▼ на ПДУ выберите программу, которую Вы хотите переместить и нажмите кнопку **синего** цвета.

Кнопками ▲▼ на ПДУ переместите программу на нужное место. Нажмите повторно кнопку **синего** цвета на ПДУ, программа будет установлена.

Редактор избран.

Кнопками ▲▼ на ПДУ выберите **Редактор избран.** и нажмите кнопку **ENTER** (или ▶) на ПДУ для входа в подменю.

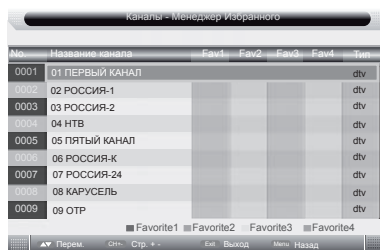

Кнопками навигации ▼▲ на ПДУ выберите программу и нажмите кнопку **красного** цвета для выбора Списка любимых каналов 1.

Кнопками навигации ▼▲ на ПДУ выберите программу и нажмите кнопку **зеленого** цвета для выбора Списка любимых каналов 2.

Кнопками навигации ▼▲ на ПДУ выберите программу и нажмите кнопку **желтого** цвета для выбора Списка любимых каналов 3.

Кнопками навигации ▼▲ на ПДУ выберите программу и нажмите кнопку **синего** цвета для выбора Списка любимых каналов 4.

Для исключения канала из списка любимых, нажмите повторно на соответствующие кнопки **красного**, **зеленого**, **желтого** или **синего** цветов.

После нажатия кнопки **MENU** или **EXIT** на ПДУ или **MENU** на телевизоре на экране появится отредактированное меню.

Страна

Кнопками ▲▼ на ПДУ выберите **Страна** и нажмите кнопку **ENTER** (или ▶) на ПДУ для входа в подменю. Кнопками ▲▼ на ПДУ выберите страну, например **Россия**.

Автопоиск

Кнопками ▲▼ на ПДУ выберите **Автопоиск** и нажмите кнопку **ENTER** (или ►) на ПДУ для входа в подменю.

ВНИМАНИЕ!

При включенной опции **SYSTEM LOCK**, пожалуйста, введите универсальный пароль 0000 для разблокировки.



Кнопками навигации ▼▲ на ПДУ выберите **Все** для настройки всех доступных каналов.

Кнопками навигации ▼▲ на ПДУ выберите **ЦТВ** для настройки всех доступных цифровых каналов.

Кнопками навигации ▼▲ на ПДУ выберите **АТВ** для настройки всех доступных аналоговых каналов.

Ручной поиск ЦТВ

Кнопками ▲▼ на ПДУ выберите пункт **Ручной поиск ЦТВ**. Нажмите кнопку **ENTER** (или ►) на ПДУ для входа в подменю.

ВНИМАНИЕ!

При включенной опции **SYSTEM LOCK**, пожалуйста, введите универсальный пароль 0000 для разблокировки.



С помощью цифровых кнопок на ПДУ вы можете выбрать номер канала, частоту для сканирования, пропускную способность.

Кнопками ▲▼ на ПДУ выберите **Start**. Нажмите кнопку **ENTER** (или ►) на ПДУ для запуска процедуры сканирования.

Когда устойчивый сигнал найден, он будет автоматически занесен в память системы.

Ручной поиск АТВ

Кнопками ▲▼ на ПДУ выберите пункт **Ручной поиск АТВ**. Нажмите кнопку **ENTER** (или ►) на ПДУ для входа в подменю.

ВНИМАНИЕ!

При включенной опции **SYSTEM LOCK**, пожалуйста, введите универсальный пароль 0000 для разблокировки.

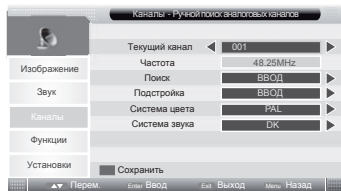
**Текущий канал**

Нажмите кнопку **ENTER** (или ►) на ПДУ для входа в подменю. Кнопками ▲▼ на ПДУ выберите номер программы для настройки.

Частота

С помощью кнопок ◀▶ на ПДУ Вы можете выбрать частоту для сканирования (введите цифровыми кнопками).

Поиск

Нажмите кнопку **ENTER** (или ►) на ПДУ для входа в меню поиска.

Нажмите кнопки ◀▶ на ПДУ для запуска процедуры сканирования.

Подстройка

Нажмите кнопку **ENTER** (или ►) на ПДУ для входа в меню точной настройки.

Нажмите кнопки ◀▶ на ПДУ для настройки.

Система цвета

Нажмите кнопку **ENTER** (или ►) на ПДУ для входа в подменю. С помощью кнопок ▲▼ на ПДУ Вы можете выбрать систему цвета: **PAL**, **SECAM** или **Авто**.

Система звука

Нажмите кнопку **ENTER** (или ►) на ПДУ для входа в подменю. С помощью кнопок ▲▼ на ПДУ Вы можете выбрать систему звука: **DK**, **BG**.

Нажмите кнопку **красного цвета** на ПДУ для сохранения Ваших установок.

Для выхода из меню нажмите кнопку **MENU** или **EXIT** на ПДУ или **MENU** на телевизоре.

МЕНЮ ФУНКЦИИ

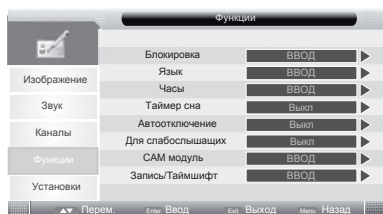

1. Нажмите кнопку **MENU** на ПДУ или телевизоре для вывода на экран системного меню.
2. Кнопками навигации **▲ ▼** на ПДУ выберите меню **ФУНКЦИИ**.
3. Нажмите кнопку **ENTER** или (**►**) на ПДУ для входа в одну из групп системного меню.
4. Используйте кнопки **▲ ▼** на ПДУ для выбора пунктов меню.
5. Используйте кнопки **ENTER** или (**►**) на ПДУ для входа в подменю.
6. Используйте кнопки **▲ ▼** на ПДУ для выбора пунктов подменю.
7. Используйте кнопки **◀/▶** на ПДУ для изменения значений параметра.
8. Для выхода из меню нажмите кнопку **MENU** или **EXIT** на ПДУ или **MENU** на телевизоре.

Блокировка

Кнопками **▲ ▼** на ПДУ выберите пункт **Блокировка**. Нажмите кнопку **ENTER** или (**►**) на ПДУ для входа в подменю.

Для входа в подменю при включенной опции блокировки будет запрошен пароль. Пожалуйста, введите универсальный пароль **0000** для разблокировки (если ранее не был введен персональный пароль).

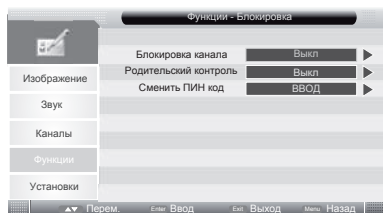

Блокировка канала

Кнопками **▲ ▼** на ПДУ выберите пункт **Блокировка канала**.

Для включения (выключения) опции блокировки канала нажмите кнопку **ENTER** или (**►**) на ПДУ для входа в подменю, кнопками **▲ ▼** на ПДУ выберите **Вкл** или **Выкл** и нажмите **ENTER** для подтверждения.

При включенной опции блокировки при редактировании и настройке каналов будет запрошен пароль, который необходимо ввести.

Пожалуйста, введите универсальный пароль **0000** (если ранее не был введен персональный пароль).

В случае, если Вы забыли вновь установленный пароль, обратитесь в сервисный центр AKAI.

Родительский контроль

(только для источника сигнала ЦТВ)

Чтобы предотвратить просмотр неприятных фильмов и программ, можно заблокировать определенные каналы и меню. Доступ к ним можно будет получить только указав защитный пароль.

Для включения (выключения) опции родительского контроля нажмите кнопку **ENTER** или (**►**) на ПДУ для входа в подменю, кнопками **▲ ▼** на ПДУ выберите **ограничение по возрасту** (цифру от 4 до 18) или **Выкл**.

Сменить ПИН код

Кнопками **▲ ▼** на ПДУ выберите **Сменить ПИН код**. Нажмите кнопку **ENTER** или (**►**) на ПДУ для входа в подменю.

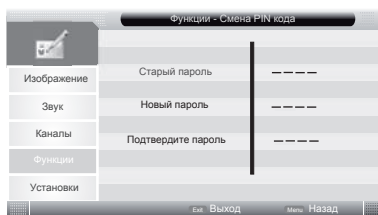

Введите введенный ранее пароль (при наличии) либо универсальный пароль **0000**.

Введите новый 4-х значный пароль при помощи цифровых кнопок на ПДУ.

Введите тот же 4-х значный пароль при помощи цифровых кнопок на ПДУ для подтверждения.

ВНИМАНИЕ!

Для удобства запишите вновь установленный пароль и храните его в надежном месте.

В случае, если Вы забыли вновь установленный пароль, обратитесь в сервисный центр АКАI.

Язык

Кнопками ▲▼ на ПДУ выберите пункт **Язык**. Нажмите кнопку **ENTER** (или ►) на ПДУ для входа в подменю.

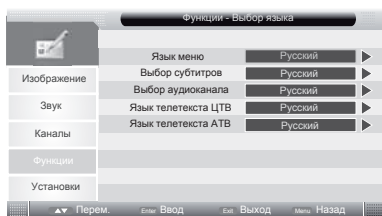
**Язык меню**

Кнопками ▲▼ на ПДУ выберите пункт **Язык меню**. С помощью кнопки **ENTER** (или ►) на ПДУ войдите в подменю, кнопками ▲▼ на ПДУ выберите язык меню, например **Русский**.

Выбор субтитров

Кнопками ▲▼ на ПДУ выберите пункт **Выбор субтитров**. С помощью кнопки **ENTER** (или ►) на ПДУ войдите в подменю, кнопками ▲▼ на ПДУ выберите язык субтитров, например **Русский**.

Выбор аудиоканала (только для источника сигнала ЦТВ)

Кнопками ▲▼ на ПДУ выберите пункт **Выбор аудиоканала**. С помощью кнопки **ENTER** (или ►) на ПДУ войдите в подменю, кнопками ▲▼ на ПДУ выберите язык, например **Русский**.

Язык телетекста ЦТВ

Кнопками ▲▼ на ПДУ выберите пункт **Язык телетекста ЦТВ**. С помощью кнопки **ENTER** (или ►) на ПДУ войдите в подменю, кнопками ▲▼ на ПДУ выберите язык, например **Русский**.

Язык телетекста АТВ

Кнопками ▲▼ на ПДУ выберите пункт **Язык телетекста АТВ**. С помощью кнопки **ENTER** (или ►) на ПДУ войдите в подменю, кнопками ▲▼ на ПДУ выберите язык, например **Русский**.

Часы (только для источника сигнала ЦТВ)

Кнопками ▲▼ на ПДУ выберите пункт **Часы**. Нажмите кнопку **ENTER** (или ►) на ПДУ для входа в подменю.



Кнопками ▲▼ на ПДУ выберите нужный пункт подменю. Кнопками ◀► на ПДУ измените значение параметра.

Примечание.

Время обычно устанавливается автоматически, если у вас поддерживается источник сигнала ЦТВ.

Таймер сна

Нажмите кнопку **ENTER** или (►) на ПДУ для входа в подменю. С помощью кнопок ▲▼ на ПДУ Вы можете выбрать время, по истечении которого телевизор перейдет в дежурный режим (10 мин, 20 мин, 30 мин, 60 мин, 90 мин, 120 мин, 180 мин, 240 мин или **Выкл**).

Автоотключение

Нажмите кнопку **ENTER** или (►) на ПДУ для входа в подменю. С помощью кнопок ▲▼ на ПДУ выберите время в часах, по истечении которого телевизор перейдет в дежурный режим (1 час, 2 часа, 4 часа или **Выкл**).

Для слабослышащих

Нажмите кнопку **ENTER** или (►) на ПДУ для входа в подменю. С помощью кнопок ▲▼ на ПДУ включите (**Вкл**) или выключите (**Выкл**) опцию.

SAM модуль

Кнопками ▲▼ на ПДУ выберите **SAM модуль** и нажмите кнопку **ENTER** (или ►) на ПДУ для вывода на экран информации о карте CI для просмотра цифрового телевидения (ЦТВ).

Опция доступна только при наличии карты CI для просмотра цифрового телевидения (ЦТВ).

Запись / Таймшифт

Функцию Таймшифт называют еще сдвигом во времени. При просмотре телеканала она позволяет поставить живой телеэфир на паузу и вернуться к просмотру с того же самого места позднее.

Запись может быть проведена на внешнее USB-устройство, подключенное к разъему USB IN телевизора.

Кнопками ▲▼ на ПДУ выберите **Запись / Таймшифт** и нажмите кнопку **ENTER** (или ►) на ПДУ для входа в подменю настроек.

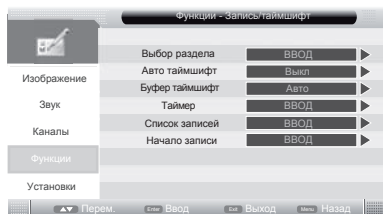

Выбор раздела

Кнопками ▲▼ на ПДУ выберите **Выбор раздела** и нажмите кнопку **ENTER** (или ►) на ПДУ для входа в подменю.

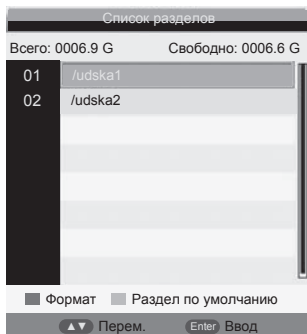

Нажмите кнопку **красного** цвета на ПДУ, чтобы форматировать внешнее USB-устройство (раздел). Нажмите кнопку **зеленого** цвета на ПДУ, чтобы форматировать внешнее USB-устройство (раздел) по умолчанию.

Авто таймшифт

Нажмите кнопку **ENTER** (или ►) на ПДУ для входа в подменю. Кнопками ▲▼ на ПДУ установите **Авто** либо выключите (**Выкл**) данную опцию.

Буфер таймшифт

Нажмите кнопку **ENTER** (или ►) на ПДУ для входа в подменю. Кнопками ▲▼ на ПДУ установите необходимый сдвиг по времени (**30 мин**, **1 час**, **2 часа** или **Авто**).

LEA-39J29P

Таймер

Кнопками ▲▼ на ПДУ выберите **Таймер** и нажмите кнопку **ENTER** (или ►) на ПДУ для входа в подменю.

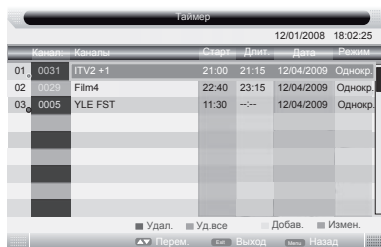

Кнопками ▲▼ на ПДУ выберите строку с необходимым номером канала **Канал**:

Нажмите кнопку **красного** цвета для удаления выбранного канала.

Нажмите кнопку **зеленого** цвета для удаления всех каналов.

Нажмите кнопку **желтого** цвета для добавления канала в список. В результате появится следующее меню:



Запись

Кнопкой **ENTER** (или ►) на ПДУ войдите в подменю. Кнопками ▲▼ на ПДУ включите (**Вкл**) или выключите (**Выкл**) опцию записи программы. При выключенной опции доступен только просмотр программ. При включенной опции доступны просмотр и запись программ.

Тип

Кнопкой **ENTER** (или ►) на ПДУ войдите в подменю. Кнопками ▲▼ на ПДУ выберите тип сигнала **ЦТВ** или **Радио**.

Каналы

Кнопкой **ENTER** (или ►) на ПДУ войдите в подменю. Кнопками ▲▼ на ПДУ выберите программу **ЦТВ** из списка или программу **Радио** из списка, которую Вы хотите записать.

Время начала

С помощью цифровых кнопок на ПДУ установите время для начала записи программы.

Длит.

С помощью цифровых кнопок на ПДУ установите продолжительность (полное время) записи программы.

Примечание.

По умолчанию опция отключена. Активация возможна при включении опции **Запись**.

Дата

С помощью цифровых кнопок на ПДУ установите дату записи программы.

Режим

Кнопкой **ENTER** (или **▶**) на ПДУ выберите режим записи (**Однокр.**, **Ежедн.**, **Еженед.** или **Ежемес.**).

Список записей

Кнопками **▲ ▼** на ПДУ выберите **Список записей** и нажмите кнопку **ENTER** (или **▶**) на ПДУ для входа в подменю.

Список записей			
0001	TF1 HD	2009/04/03	00:05:20-00:08:02
0002	BBC ONE	2001/09/05	06:57:12-07:00:31
0003	BBC TWO	2001/09/05	06:56:58-06:58:10
0004	BBC ONE	2001/09/05	06:59:00-07:03:03

Удал. Меню Назад Перем. Enter Ввод

Меню списка записей управляет записанными программами.

Для удаления программы из списка нажмите кнопку **красного цвета** на ПДУ.

Начало записи

Кнопками **▲ ▼** на ПДУ выберите **Начало записи** и нажмите кнопку **ENTER** (или **▶**) на ПДУ для старта.

REC

Нажмите кнопку **▶|** на ПДУ для запуска или приостановки записи.

Нажмите кнопку **■** на ПДУ для остановки записи.

Нажмите кнопку **DISPLAY** на ПДУ для вывода на экран информации о записи.

Таймшифт

Нажмите кнопку **TIME SHIFT** на ПДУ для приостановления изображения.

Нажмите кнопку **DISPLAY** на ПДУ для вывода на экран навигационного меню.

В наше время	AUDIO1	Возраст: 12	18:50-20:00
0001 01 HTB	576P	H.264	Текст 18:51

Нажмите кнопку **▶|** на ПДУ для запуска или приостановки сдвига по времени.

Нажмите кнопку **■** на ПДУ для остановки сдвига по времени.

Нажмите кнопку **▶▶** на ПДУ для ускоренного просмотра вперед.

Нажмите кнопку **◀◀** на ПДУ для ускоренного просмотра назад.

Телегид на неделю

Нажмите кнопку **EPG** на ПДУ для входа в меню Телегида на неделю.

Телегид на неделю	
03/04/2009 00:00-03/04/2009 00:53	Petits plats en équilibre
Laurent Maillotte devra rendez-vous aux téléspectateurs autour d'un ingrédient de saison. Chaque jour, des recettes simples et innovantes pour un	
BT 0104	BT CP CH TF CC BC TA BT
TF1 HD	00:00-00:50 Le journal
France 2 HD	@ 00:00-00:50 Petits plats en équilibre
MHD	
<input type="checkbox"/> Ежедн. <input type="checkbox"/> Напомнить <input type="checkbox"/> Пред. день <input type="checkbox"/> След. день	
<input type="button" value="Перем."/> <input type="button" value="Допол."/> <input type="button" value="Анонс"/> <input type="button" value="Выход"/>	

Еженед.

Нажмите кнопку **красного цвета** на ПДУ для изменения еженедельного расписания.

Напомнить

Нажмите кнопку **зеленого цвета** на ПДУ однократно для установки напоминания выбранных событий.

Нажмите кнопку **зеленого цвета** на ПДУ дважды для записи выбранных событий.

Пред. день

Нажмите кнопку **желтого цвета** на ПДУ для обновления информации о программе текущих 7 каналов в списке записи программ предыдущего дня. Время старта остается то же самое.

След. день

Нажмите кнопку **синего цвета** на ПДУ для обновления информации о программе текущих 7 каналов в списке записи программ следующего дня. Время старта остается то же самое.

Для выхода из меню нажмите кнопку **MENU** или **EXIT** на ПДУ или **MENU** на телевизоре.

МЕНЮ УСТАНОВКИ

1. Нажмите кнопку **MENU** на ПДУ или телевизоре для вывода на экран системного меню.
2. Кнопками навигации **▲ ▼** на ПДУ выберите меню **УСТАНОВКИ**.
3. Нажмите кнопку **ENTER** или (**►**) на ПДУ для входа в одну из групп системного меню.
4. Используйте кнопки **▲ ▼** на ПДУ для выбора пунктов меню.
5. Используйте кнопки **ENTER** или (**►**) на ПДУ для входа в подменю.
6. Используйте кнопки **▲ ▼** на ПДУ для выбора пунктов подменю.
7. Используйте кнопки **◀/►** на ПДУ для изменения значений параметра.
8. Для выхода из меню нажмите кнопку **MENU** или **EXIT** на ПДУ или **MENU** на телевизоре.

Показ меню

Кнопкой **ENTER** (или **►**) на ПДУ войдите в подменю. Кнопками **▲ ▼** на ПДУ выберите время нахождения системного меню на экране (**10 сек, 15 сек, 20 сек, 25 сек, 30 сек** или **Всегда**).

Авто SCART

Кнопкой **ENTER** (или **►**) на ПДУ войдите в подменю. Кнопками **▲ ▼** на ПДУ включите (**Вкл**) или отключите (**Выкл**) опцию.

Компьютер

Телевизор в режиме **VGA** (меню режимов AV). Кнопками **▲ ▼** на ПДУ выберите **Компьютер** и нажмите кнопку **ENTER** (или **►**) на ПДУ для входа в подменю.

**Авторегулировка**

Настройка в автоматическом режиме параметров изображения: центровки, строчной и кадровой разверток.

Гор. центровка

Отрегулируйте смещение изображения по горизонтали в режиме **VGA**.

Верт. центровка

Отрегулируйте смещение изображения по вертикали в режиме **VGA**.

Фаза

Отрегулируйте фазу изображения в режиме **VGA**.

Часы

Произведите регулировку для получения устойчивого изображения в режиме **VGA**.

Синий экран

Кнопкой **ENTER** (или **►**) на ПДУ войдите в подменю. Кнопками **▲ ▼** на ПДУ Вы можете включить (выключить) синий фон при отсутствии входного сигнала.

Режим домашний

Кнопкой **ENTER** (или **►**) на ПДУ войдите в подменю. Кнопками **▲ ▼** на ПДУ выберите один из режимов изображения.

Домашний - режим пониженного энергопотребления.

Магазин - режим увеличенной яркости, рекомендованный для демонстрации телевизора.

Сброс установок

Возвращение заводских настроек.

Обновление прошивки

Вы можете обновить прошивку Вашего телевизора.

Для выхода из меню нажмите кнопку **MENU** или **EXIT** на ПДУ или **MENU** на телевизоре.

ВСТРОЕННЫЙ МЕДИА-ПЛЕЕР ДОСТОИНСТВА

- ◆ В Вашем телевизоре реализована возможность прослушивания музыки, просмотра фотографий или видео с устройств с USB соединителем (например, цифровой фотоаппарат)
- ◆ Медиа-плеер поддерживает воспроизведение файлов следующих типов:

ИЗОБРАЖЕНИЯ	*.JPEG, *.BMP, *.PNG
МУЗЫКАЛЬНЫЕ ФАЙЛЫ	*.MP3 (32-320 kbps), *.WMA, *.AAC
ВИДЕО ФАЙЛЫ	*.AVI совместимые с DivX 4/5 (MPEG4) *.VOB и *.MPG (MPEG2) *.DAT и *.MPG (MPEG1) *.RM и *.RMVB *.MKV
ТЕКСТЫ	*.TXT (UNICODE 16) Кириллические шрифты не поддерживает. Существует много алгоритмов кодировки в формате TXT, поэтому могут возникать случаи несовместимости

- ◆ Для корректного отображения информации о воспроизводимом музыкальном файле на русском языке необходимо, чтобы метаданные файла (тэги) были сохранены в формате ID3v2.4 (кодировка UTF-8). Поменять формат и кодировку тэгов можно с помощью специальных программ (EasyTag, MP3tag и т.п.).
- ◆ Медиа-плеер поддерживает внешние жесткие диски (USB HDD) емкостью до 320 Гб.
- ◆ Поддерживаются файловые системы Hi Speed FS, FAT32, FAT16 (30 папок, 5000 файлов) и NTFS. Поддержка многофункционального карт-ридера не гарантируется.
- ◆ Меню на экране в сочетании с удобным полнофункциональным пультом дистанционного управления позволяет легко выбирать тип воспроизводимых файлов, записанных на флеш-накопителе, а также управлять их воспроизведением и осуществлять настройки Медиа-плеера.

Примечание: Не все USB-устройства могут быть совместимы с данным изделием, так как в настоящее время существует большое количество стандартов работы USB-устройств разных производителей. Рекомендуем подбирать USB-устройство в соответствии с техническими характеристиками Медиа-плеера данного изделия.

УПРАВЛЕНИЕ РАБОТОЙ МЕДИА-ПЛЕЕРА ОСНОВНЫЕ ФУНКЦИИ



1. Вставьте USB-устройство в соответствующий разъем на задней стенке телевизора.
2. Для входа в меню Медиа-плеера нажмите кнопку **SOURCE** на ПДУ или **INPUT** на передней панели телевизора, выберите источник входного сигнала **USB** и нажмите кнопку **ENTER** на ПДУ.

Для возврата в режим просмотра телевизионных станций повторно нажмите на кнопку **SOURCE** на ПДУ или **INPUT** на передней панели телевизора, выберите источник сигнала **ATB**, подтвердите свой выбор кнопкой **ENTER** на ПДУ.

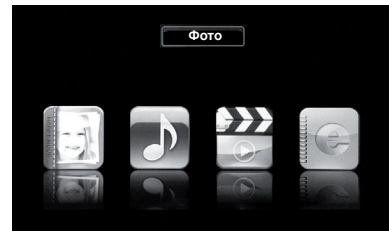

3. Используйте кнопки ◀▶ на ПДУ или для перемещения по меню.
4. Используйте кнопку **ENTER** на ПДУ для входа в подменю: **ФОТО**, **МУЗЫКА**, **ФИЛЬМ** или **ЭЛ.КНИГА**.
5. Используйте кнопки ▲▼ на ПДУ для перемещения по подменю.
6. Используйте кнопку **ENTER** на ПДУ для открытия папок и выбора файлов для воспроизведения. Используйте кнопку ▶|| на ПДУ для открытия файлов в режиме полного просмотра.
7. Для возврата из режима воспроизведения в подменю нажмите кнопку ■ или **EXIT** на ПДУ.

НАЗНАЧЕНИЕ КНОПОК УПРАВЛЕНИЯ ПДУ

Кнопка ►|| предназначена для начала воспроизведения или продолжения воспроизведения, если плеер находится в режиме PAUSE (временная остановка режима воспроизведения).

Кнопки ◀◀, ▶▶ предназначены для включения ускоренного воспроизведения файлов в обратном/прямом направлении. Для перехода к нормальному режиму просмотра нажмите кнопку ►||; при воспроизведении текстового файла (при выборе подменю **ТЕКСТ**) предназначены для перелистывания страниц.

Кнопки ◀◀◀, ▶▶▶ предназначены для возврата к предыдущему файлу/перехода к следующему файлу.

Кнопка ■ предназначена для остановки воспроизведения.

При выборе подменю **ФОТО**, **МУЗЫКА** или **ФИЛЬМ** кнопки навигации ▲▼ предназначены для выбора папок и файлов.

Кнопка **ENTER** предназначена для вызова на экран/удаления с экрана кнопок виртуального управления Медиа-плеером.

МЕНЮ ФОТО

1. Кнопками ◀◀ на ПДУ выберите раздел **ФОТО** и нажмите кнопку **ENTER** на ПДУ для входа в режим просмотра папок и файлов изображений.

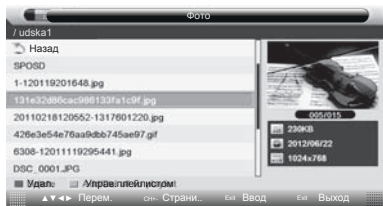

Нажмите кнопку **красного цвета** на ПДУ, чтобы удалить выделенную папку / файл.

Нажмите кнопку **зеленого цвета** на ПДУ для удаления / добавления фотографий в плейлист. Повторное нажатие на кнопку **зеленого цвета** на ПДУ снимает выделение файлов (исключает из списка).

2. Кнопками ▲▼ на ПДУ выберите файл или папку для просмотра. При этом в правой части экрана появится их уменьшенное изображение.

3. Для вывода полноэкранного изображения нажмите кнопку ►||.

4. Нажмите кнопку **ENTER** на ПДУ для вывода на экран кнопок виртуального управления Медиа-плеером. Кнопками ◀▶ на ПДУ выберите необходимый режим для просмотра и нажмите кнопку **ENTER** на ПДУ для активации.

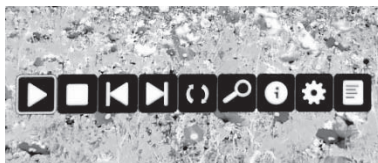

▶|| : воспроизведение в режиме полного просмотра изображения

|| : пауза

■ : остановка просмотра, возврат в файловый браузер

◀▶ : ускоренное воспроизведение назад / вперед

↻ : поворот изображения

🔍 : изменение размера изображения

ⓘ : вывод на экран информации о файле (разрешение, размер, дата, модель носителя информации)

⚙️ : настройки просмотра изображения. Меню «Настройки фото» включает «Режим повторения», «Фоновая музыка», «Источник аудио», «Время слайда» и «Эффект»

📄 : вывод плейлиста, нажмите кнопку **красного цвета** для удаления всех файлов, кнопку **зеленого цвета** для удаления выбранного файла

Для выхода или перехода в другой режим нажмите кнопку **EXIT** на ПДУ.

МЕНЮ МУЗЫКА



1. Кнопками ◀▶ на ПДУ выберите раздел **МУЗЫКА** и нажмите кнопку **ENTER** на ПДУ для входа в режим просмотра списка аудио-файлов.
2. Кнопками ▲▼ на ПДУ выберите файл или папку для прослушивания.

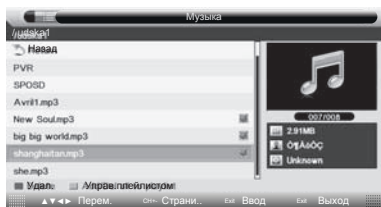

При выборе музыкального файла Вы можете прослушать его.

Нажмите кнопку **красного цвета** на ПДУ, чтобы удалить выделенную папку / файл.

Нажмите кнопку **зеленого цвета** на ПДУ для удаления / добавления музыкальных файлов в плейлист. Повторное нажатие на кнопку **зеленого цвета** на ПДУ снимает выделение файлов (исключает из списка).

3. Для прослушивания музыкального файла в режиме Аудиоплеера нажмите кнопку ▶|| на ПДУ.

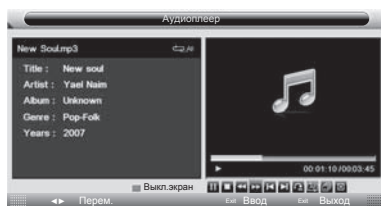

Нажмите кнопку **синего цвета** для выключения экрана в целях сбережения электроэнергии.

4. Кнопками ◀▶ на ПДУ выбирайте необходимые опции для прослушивания. Нажмите кнопку **ENTER** на ПДУ для активации.

www.akai.ru

- ▶: воспроизведение музыкального файла
- ||: пауза
- : остановка проигрывания файла
- ◀▶: ускоренное проигрывание музыкального файла назад / вперед
- ◀▶: проигрывание предыдущего / следующего музыкального файла
- ↺: проигрывания музыкального файла с установленной метки (по времени)
- ⌂: выбор режима повтора проигрывания музыкальных файлов
- 📄: переключение между окнами «Информация» и «Список воспроизведения». В режиме Списка нажмите кнопку **красного цвета** для удаления всех файлов, кнопку **зеленого цвета** для удаления выбранного файла
- ✖: закрытие панели с последующим открытием любой кнопкой на ПДУ

Для выхода или перехода в другой режим нажмите кнопку **EXIT** на ПДУ.

МЕНЮ ФИЛЬМ

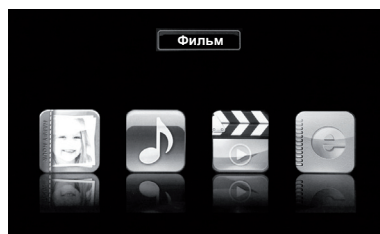

1. Кнопками ◀▶ на ПДУ выберите **ФИЛЬМ** и нажмите кнопку **ENTER** на ПДУ для входа в режим просмотра списка видеофайлов.
2. Кнопками ▲▼ на ПДУ выберите файл или папку для просмотра видеофайлов.

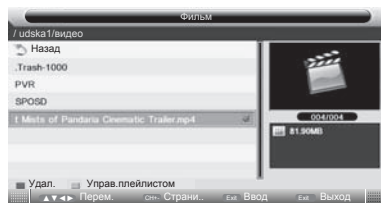

Нажмите кнопку **красного цвета** на ПДУ, чтобы удалить выделенную папку / файл.

Нажмите кнопку **зеленого цвета** на ПДУ для удаления / добавления видеофайлов в плейлист. Повторное нажатие на кнопку **зеленого цвета** на ПДУ снимает выделение файлов (исключает из списка).

3. Для начала воспроизведения видеофайла нажмите кнопку **▶▶** на ПДУ.



4. Нажмите кнопку **ENTER** на ПДУ для вывода на экран кнопок виртуального управления Медиа-плеером. Кнопками **◀▶** на ПДУ выбирайте необходимые опции для просмотра. Нажмите кнопку **ENTER** на ПДУ для активации.

▶: воспроизведение музыкального файла

⏸: пауза

⏹: остановка проигрывания файла

⏮ ⏭: ускоренное проигрывание музыкального файла назад / вперед

⏪ ⏩: проигрывание предыдущего / последующего музыкального файла

▶: замедленное воспроизведение

⏮: пошаговый режим

⏮: установить повтор от A до B, первым нажатием устанавливается точка A, второе нажатие устанавливает точку B, третье нажатие отменяет повтор

☰: вывод плейлиста, нажмите кнопку **красного цвета** для удаления всех файлов, кнопку **зеленого цвета** для удаления выбранного файла

ⓘ: вывод на экран информации о файле (разрешение, размер, дата, частота кадров, кодек звука)

⚙: вывод на экран меню «Настройки видео»

⌚: переход по времени

Для выхода или перехода в другой режим нажмите кнопку **EXIT** на ПДУ.

МЕНЮ ЭЛ.КНИГА

1. Кнопками **◀▶** на ПДУ выберите **Эл.книга** и нажмите кнопку **ENTER** на ПДУ для входа в режим списка текстовых файлов.

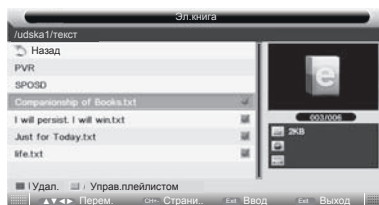

Нажмите кнопку **красного цвета** на ПДУ, чтобы удалить выделенную папку / файл.

Нажмите кнопку **зеленого цвета** на ПДУ для удаления / добавления тестового файлов в плейлист. Повторное нажатие на кнопку **зеленого цвета** на ПДУ снимает выделение файлов (исключает из списка).

2. Кнопками **▲▼** на ПДУ выберите файл или папку для чтения текстовых файлов.

3. Для чтения файла нажмите кнопку **▶▶** на ПДУ.

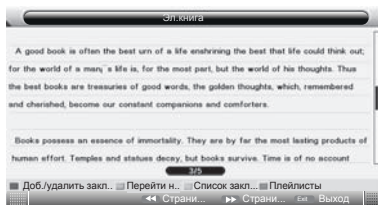

Нажмите кнопку **красного цвета** для добавления или удаления закладок.

Нажмите кнопку **зеленого цвета** для быстрого перехода на выбранную страницу.

Нажмите кнопку **желтого цвета** для вывода на экран **Списка закладок**.

Нажмите кнопку **синего цвета** для вывода на экран **Плейлиста**.

Нажмите кнопку **красного цвета** для удаления всех файлов, кнопку **зеленого цвета** для удаления выбранного файла

Для выхода или перехода в другой режим нажмите кнопку **EXIT** на ПДУ.

ТЕЛЕТЕКСТ

Телетекст - это бесплатная служба многих ТВ-станций, которая дает возможность получить дополнительную текстовую или графическую информацию при помощи обычного телевизионного сигнала. К ней относятся: новости, программы передач, курсы валют, спорт, погода, кино, театральные афиши, предложения туристических компаний, раз-личная справочная и развлекательная информация с обновлением в режиме реального времени.

Ваш телевизор имеет встроенный декодер телетекста, позволяющий просматривать эту информацию.

Телетекст выводится на экран страницами. Страницы могут иметь номера от 100 до 999. Содержание телетекста приводится на странице 100, которая называется индексной.

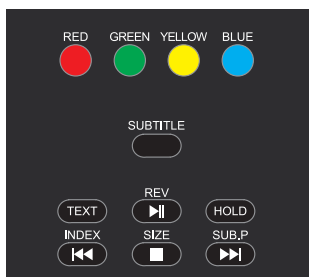

Включение/выключение телетекста

Нажмите **TEXT** на ПДУ. При этом телевизионное изображение исчезнет и появится страница, которую Вы смотрели последней. Чтобы вернуться в режим просмотра телевизионных программ нажмите повторно кнопку **TEXT**.

Цветные кнопки

При приеме телетекста в нижней части страницы расположены 4 цветных заголовка: красный, зеленый, желтый и голубой. Доступ к информации по одному из них может быть получен непосредственно при нажатии соответствующей цветной кнопки на ПДУ.

Выбор страниц

Цифровыми кнопками введите номер интересующей страницы. Используйте цветные кнопки для выбора страниц или тематических разделов, которые индицируются в строке статуса соответствующими цветами.

Страница с индексом

Кнопка **INDEX** вызова главной страницы, обычно под номером 100, на которой расположено оглавление.

Удержание страницы

Под одним номером страницы могут содержаться несколько подстраниц, которые показываются по очереди с интервалом, предусмотренным телестанцией. Номера подстраниц указываются ниже страницы.

Пример: 3/6 - на экране третья страница из шести страниц. Если Вы хотите посмотреть одну из подстраниц подольше, нажмите кнопку **HOLD**. Подстраницы начнут снова меняться, если Вы нажмете кнопку **HOLD** повторно.

Непосредственный вызов одной из подстраниц

После нажатия кнопки **SUB.P** в нижнем краю экрана появится, например P101/... Кнопками **0...9** задайте номер подстраницы, которую Вы хотите вызвать. Нужная подстраница будет найдена и показана. Чтобы ее покинуть повторно нажмите **SUB.P**.

Изменение размеров страницы

Последовательное нажатие на кнопку **SIZE** вызывает увеличение высоты букв в два раза вначале на верхней половине экрана, затем на нижней половине. Новое нажатие кнопки **SIZE** возвращает страницу телетекста к нормальному виду (без увеличения размеров букв).

Включение/выключение субтитров

Чтобы включить субтитры, нажмите кнопку **SUBTITLE**. Нажмите повторно, чтобы выключить субтитры.

ОСНОВНЫЕ ТЕХНИЧЕСКИЕ ХАРАКТЕРИСТИКИ

Модель		LEA-39J29P
Основные характеристики	Диагональ	39" (99 см)
	Тип матрицы	LED LCD
	Макс. разрешение	1920 x 1080
	Формат экрана	16 : 9
Прием сигнала (ATV)		PAL, SECAM, B/G, D/K (NTSC по AV входу) NICAM стерео Телетекст 1000 страниц Стереозвук по AV
Прием сигнала (DTV)		DVB-T2 (COFDM 2K/8K, QPSK, 16QAM, 64 QAM) 50-230МГц, 474-862МГц MPEG-2 MP@ML/MP@HL, H.264 MPEG-1 layer 1, 2, DD, DD+, AAC, HE-AAC
Изображение	Контрастность	3000:1
	Яркость	250 кд/м2
Функции		100 Программ ATV / Автопоиск / 1000 Программ (ЦТВ) Таймер сна Меню на рус./англ. языках Высокочувствительный ТВ-тюнер Прием каналов кабельного телевидения Блокировка от детей (режим блокировки) Выбор любимых каналов
Поддержка интерфейса VGA (D-sub 15)		640x480, 60Гц; 800x600, 60Гц; 1024x768, 60Гц
Поддержка интерфейса HDMI		480i/480p/576i/576p/720p/1080i/1080p
Встроенный Медиа-плеер (USB MEDIA)	Типы воспроизводимых форматов	JPEG, BMP, PNG, MP3, WMA, AAC, AVI (DivX 4/5), MPEG1, MPEG2, DAT, VOB, RM, RMVB, MKV, TXT (UNICODE 16), видеофайлы со звуком AC-3
	USB 2.0	
Видео входы	VGA (IN), YPbPr, SCART IN, VIDEO, 3 x HDMI (IN), слот CI (Common Interface)	
Видео выход	SCART (VIDEO)	
Аудио входы	LINE IN (VGA AUDIO) Сtereo аудиовход (RCAxR/L, SCART)	
Аудио выход	Коаксиальный цифровой выход (COAX IN), SCART (AUDIO)	
Выход на головные телефоны		1 x Head Phone
Источник питания		~100 - 240 В, 50/60 Гц
Потребляемая мощность, не более		80 Вт
Удельная мощность рабочего режима		0,014 Вт/см ²
Потребляемая мощность изделия в режиме ожидания, не более		0,5 Вт
Потребляемая мощность изделия в выключенном режиме		0 Вт
Номинальная звуковая мощность		2 динамика x 5 Вт
Масса (Нетто / Брутто)		8,6 / 11,0 кг

ВОЗМОЖНЫЕ ПРОБЛЕМЫ

При нарушениях в работе телевизора перед вызовом специалиста сервисной службы рекомендуем определить признаки неисправности и сделать некоторые простые проверки:

Проблема	Устранение
Не включается	Проверьте правильность подключения к сети переменного тока. Отключите кабель электропитания телевизора от сети и через 1-2 минут подключите вновь.
Нет приема	Проверьте правильность подключения и исправность антенны. Настройтесь на другой канал. Проверьте правильность регулировок телевизора.
Нет звука	Проверьте правильность регулировки звука. Проверьте, что звук не выключен (кнопкой MUTE) . Проверьте правильность выбора системы звука. Проверьте правильность выбора установок в меню «Звук»
Нарушение цветности	Проверьте правильность выбора системы цвета. Проверьте правильность выбора установок меню «Изображение». Слабый телевизионный сигнал. Перестройтесь на другой канал.
ПДУ не работает	Замените элементы питания. Направьте ПДУ на сенсор телевизора. Максимальное расстояние от ПДУ до телевизора должно быть не более 5 метров.
Изображение в режиме VGA мигает или на изображении появляются полосы	Неправильно выбраны установки компьютера. В безопасном режиме загрузки компьютера выберите параметры монитора.
На экране наблюдаются отдельные точки	В телевизоре используются жидкокристаллическая матрица высокой четкости. Из-за технологии изготовления матриц возможно появление отдельных темных или цветных точек на изображении, не ухудшающих качество. Все матрицы проверены и соответствуют требованиям стандартов.

Все иллюстрации, приведенные в данном руководстве, являются схематическими изображениями объектов и могут отличаться от их реального внешнего вида.

Приведенные в таблице технические характеристики являются справочными и не могут служить основанием для предъявления претензий.

Продукция торговой марки AKAI постоянно совершенствуется. По этой причине технические характеристики могут быть изменены без предварительного уведомления.

Поскольку компания AKAI постоянно улучшает и модернизирует свою продукцию, программное обеспечение данного устройства может незначительно отличаться от описания, приведенного в руководстве по эксплуатации.

Изготовитель оставляет за собой право на внесение изменений в конструкцию, дизайн и комплект поставки телевизора без дополнительного уведомления об этих изменениях.

СРОК СЛУЖБЫ

Срок службы телевизора – 5 лет.

По истечении срока службы завод-изготовитель не несет ответственности за безопасную эксплуатацию телевизора. Рекомендуем Вам один раз в год вызывать специалиста сервисной службы для профилактического осмотра Вашего телевизора с целью выявления дефектов, влияющих на электро и пожаробезопасность и проведения регламентных работ.

ГАРАНТИЙНЫЕ ОБЯЗАТЕЛЬСТВА

Гарантийное обслуживание телевизора осуществляется в течение одного года с момента продажи через розничную торговую сеть.

Техническое обслуживание и ремонт телевизора в течение гарантийного срока эксплуатации осуществляет сервисная служба, адрес и телефон которой Вы можете узнать у дилера.

ИНФОРМАЦИЯ О СЕРТИФИКАЦИИ ИЗДЕЛИЯ

Жидкокристаллический цветной телевизор «AKAI» изготовлен по техническим условиям и соответствует требованиям Р МЭК 60065-2009, ГОСТ 18198-89 (табл. 1, поз.2), ГОСТ 22505-97; ГОСТ Р 51515-99, ГОСТ Р 51317.3.2-2006 (раздел 6,7), ГОСТ Р 51317.3.3-2008, что подтверждено сертификатом соответствия РосТест.

ИНФОРМАЦИЯ ОБ ИЗГОТОВИТЕЛЕ

AKAI

LEA-39J29P

Телевизор
Жидкокристаллический
(LED-подсветка)

V1.0

РУКОВОДСТВО ПО ЭКСПЛУАТАЦИИ



Изготовлено по лицензии АКАЙ ЮНИВЕРСАЛ ИНДАСТРИЗ ЛИМИТЕД
www.akai.ru

Сделано в России