

# AKAI

LEA-28L41P

LEA-32L41P

LEA-32L42GS

LEA-39L43P

Телевизор

Жидкокристаллический

(LED-подсветка)

V1.0

## РУКОВОДСТВО ПО ЭКСПЛУАТАЦИИ



**УВАЖАЕМЫЙ ПОКУПАТЕЛЬ!**

Мы благодарим Вас за то, что Вы остановили свой выбор на телевизоре жидкокристаллическом (в дальнейшем - телевизоре) "AKAI" и надеемся, что современный внешний вид, превосходное качество изображения и звука принесут в Ваш дом немало приятных минут. Убедительно просим Вас перед включением телевизора внимательно ознакомиться с настоящим руководством по эксплуатации.

**СОДЕРЖАНИЕ**

Введение	
Общие рекомендации	1
Правила безопасности	2
Уход за телевизором	3
Утилизация телевизора	3
Особенности	4
Комплект поставки	4
Органы управления телевизором	
Кнопки управления	5
Назначение разъемов	6
Пульт дистанционного управления	7
Подготовка к работе	
Порядок установки телевизора	8
Установка элементов питания ПДУ	8
Подключение антенны	8
Подключение внешних устройств	
Подключение видеомagniтофона и видеоплеера	9
Подключение компьютера	9
Подключение усилителя НЧ	10
Подключение видеокамеры	10
Подключение DVD-проигрывателя	10
Подключение головных телефонов, USB-устройств	10
Основные операции	
Присоединение подставок	11
Крепление к стене	11
Подключение телевизора	11
Управление телевизором	11
Выбор телевизионного канала	11
Выбор источника сигнала	12
Регулировка громкости	12
Временное отключение звука	12
Установка времени отключения	12
Выбор формата экрана	12
Выбор режима изображения	12
Выбор режима звука	12
функция «Возврат»	12
функция «Любимый канал»	12
Информация о канале	12
Стереовещание NICAM	12
Стоп-кадр	12
Начало записи	12
Настройка телевизора с помощью меню	
Первичная настройка	13
Системное меню	13
Источник сигнала АТВ	14
Меню изображение	14
Меню звук	15
Меню время	15
Меню параметры	17
Меню заблокир.	19
Меню канал	20
Телегид на неделю	23
Таймшифт	23
Источник сигнала PC	24
Источник сигнала HDMI, YPbPr, AV, SCART	24
Источник сигнала - спутниковая антенна	24
Встроенный Медиа-плеер	25
Управление работой Медиа-плеера	25
Работа с телетекстом	28
Основные технические характеристики	29
Возможные проблемы	30
Информация	31

**ОБЩИЕ РЕКОМЕНДАЦИИ**

При покупке телевизора проверьте его работоспособность и комплектность. Проверьте соответствие номера, расположенного на задней стенке телевизора, номеру, указанному в гарантийном талоне на телевизор. Убедитесь в наличии даты продажи, штампа торгующей организации и разборчивой подписи (или штампа) продавца в гарантийном талоне.

Помните, что при утере гарантийного талона Вы лишаетесь права на гарантийный ремонт телевизора.

Отрывные талоны на гарантийный ремонт вырезаются специалистами ремонтного предприятия только после того, как работа выполнена. При этом за каждую работу вырезается только один отрывной талон.

После хранения телевизора в холодном помещении или после перевозки в зимних условиях перед включением в сеть нужно дать ему прогреться при комнатной температуре в течение 4-5 часов в распакованном виде.

Телевизор допускает хранение в помещениях при температуре окружающего воздуха от 5°C до 40°C, относительной влажности воздуха от 40% до 85% (при 25°C).

Телевизор рассчитан на эксплуатацию в помещениях при температуре окружающего воздуха от 10°C до 35°C, относительной влажности воздуха от 45% до 80% (при 25°C) и атмосферном давлении от 650 до 800 мм. рт. ст.

**Во избежание повреждения, возгорания устройства или поражения электрическим током не допускайте попадания устройства под дождь или эксплуатацию его в условиях повышенной влажности.**

Прежде чем включить телевизор, внимательно ознакомьтесь с настоящим руководством по эксплуатации и в первую очередь с правилами безопасности при эксплуатации телевизора, с органами управления и надписями на задней стенке телевизора.

**ПРАВИЛА БЕЗОПАСНОСТИ**

При эксплуатации телевизора необходимо соблюдать следующие правила безопасности:

- не устанавливайте телевизор в непосредственной близости от легко воспламеняющихся и распространяющих огонь предметов;
- не устанавливайте телевизор вблизи приборов отопления, где он плохо охлаждается;
- не закрывайте вентиляционные отверстия в задней стенке телевизора;
- не устанавливайте телевизор на неустойчивые поверхности, столы, полки;
- не устанавливайте рядом с телевизором источники открытого огня, например, камин или свечи;
- не допускайте включения телевизора в электросеть, напряжение в которой выходит за норму;
- перед включением телевизора в сеть убедитесь, что кабель электропитания не имеет повреждений;
- при установке телевизора сетевой выключатель и сетевая вилка должны быть всегда легко доступны для быстрого отключения;
- подключайте телевизор только к предназначенным для этого аудиовидеокомпонентам и предназначенными для этого соединительными кабелями;
- не оставляйте работающий телевизор без присмотра;
- не оставляйте находящийся в дежурном режиме телевизор без присмотра на длительное время;
- избегайте попадания телевизора под дождь или содержания его во влажном помещении;
- вынимайте вилку кабеля электропитания из розетки при выключении телевизора на длительное время (отпуск, командировка);
- в случае возникновения неисправностей в работе телевизора, а также при появлении постороннего запаха или задымления, отключите телевизор от электросети и вызовите специалиста сервисной службы. Не производите самостоятельно повторное включение телевизора;
- не снимайте самостоятельно заднюю стенку телевизора. Все ремонтные работы должны выполняться только специалистами сервисной службы;

- избегайте попадания посторонних металлических предметов внутрь корпуса через вентиляционные отверстия на задней стенке. В случае попадания посторонних предметов или жидкости в корпус, немедленно отключите вилку кабеля электропитания от розетки электросети и обратитесь в сервисную службу;
- не подключайте телевизор к электросети через стабилизатор напряжения;
- не подключайте телевизор к источнику постоянного тока, либо к неизвестному источнику питания;
- не отображайте неподвижное изображение в течение длительного времени: меню экрана, черные полосы или отображение времени. При необходимости использования таких изображений уменьшите контрастность и яркость для предотвращения повреждения экрана;
- бережно обращайтесь с пультом ДУ. Не бросайте его, не становитесь на него и не лейте на него никаких жидкостей;
- не оставляйте пульт ДУ вблизи источников тепла или в месте, подверженном прямому воздействию солнечных лучей, или во влажном помещении;
- избегайте ударов по телевизору, особенно по поверхности экрана;
- оберегайте телевизор от падений, столкновений с другими предметами, что может привести к поломке телевизора, либо травме пользователя;
- при использовании индивидуальной наружной антенны, необходимо принимать меры грозозащиты. Рекомендации по способам грозозащиты Вы можете получить в сервисной службе;
- эксплуатация телевизора детьми должна осуществляться только под руководством взрослых;
- батареи (элементы питания) не должны быть подвергнуты чрезмерному нагреву от солнечного света, огня, распространяющих тепло бытовых приборов и предметов, и т.п.;
- батареи (элементы питания) запрещается прокалывать, сминать, разбирать, механически сдавливать и т.п.

**ПОМНИТЕ!**

**ПРЕНЕБРЕЖЕНИЕ ОДНИМ ИЗ ВЫШЕУКАЗАННЫХ ПРАВИЛ МОЖЕТ ПРИВЕСТИ К ВЫХОДУ ТЕЛЕВИЗОРА ИЗ СТРОЯ.**

### УХОД ЗА ТЕЛЕВИЗОРОМ

- все операции по уходу за телевизором следует производить на отключенном от электрической сети телевизоре;
- для чистки корпуса телевизора допускается использование небольшого количества нейтрального моющего средства;
- для чистки экрана используйте сухую мягкую ткань или специальные салфетки, предназначенные для LCD-мониторов;
- ни в коем случае не используйте никакие абразивные материалы, щелочные/кислотные очистители, чистящие порошки и такие летучие растворители, как спирт, бензин, разбавитель или инсектициды. Применение этих веществ или длительный контакт с изделиями из резины/винила могут повредить покрытие корпуса или поверхность экрана;
- не разбрызгивайте воду или моющее средство прямо на телевизор. Скопление жидкости внизу экрана или на наружных поверхностях может привести к выходу телевизора из строя;
- регулярно прочищайте от пыли вентиляционные отверстия на задней стенке телевизора с помощью пылесоса.

### УТИЛИЗАЦИЯ ТЕЛЕВИЗОРА

**Утилизация отслужившего электрического и электронного оборудования (директива применяется в странах Евросоюза и других европейских странах, где действуют системы раздельного сбора отходов)**



Данный знак на устройстве или его упаковке обозначает, что данное устройство нельзя утилизировать вместе с прочими бытовыми отходами. Его следует сдать в соответствующий приемный пункт

переработки электрического и электронного оборудования. Неправильная утилизация данного изделия может привести к потенциально негативному влиянию на окружающую среду и здоровье людей, поэтому для предотвращения подобных последствий необходимо выполнять специальные требования по утилизации этого изделия. Переработка данных материалов поможет сохранить природные ресурсы. Для получения более подробной информации о переработке этого изделия обратитесь в местные органы городского управления, службу сбора бытовых отходов или в магазин, где было приобретено изделие.

**Утилизация использованных элементов питания (применяется в странах Евросоюза и других европейских странах, где действуют системы раздельного сбора отходов)**



Данный знак на элементе питания или упаковке означает, что элемент питания, поставляемый с устройством, нельзя утилизировать вместе с прочими бытовыми отходами. На некоторых элемен-

тах питания данный символ может комбинироваться с символом химического элемента. Символы ртути (Hg) или свинца (Pb) указываются, если содержание данных металлов менее 0,0005% (для ртути) и 0,004% (для свинца) соответственно. Обеспечивая правильную утилизацию использованных элементов питания, Вы предотвращаете негативное влияние на окружающую среду и здоровье людей, возникающее при неправильной утилизации. Вторичная переработка материалов, использованных при изготовлении элементов питания, способствует сохранению природных ресурсов. Сдавайте использованные элементы питания в соответствующие пункты по сбору и переработке использованных элементов питания. Для получения более подробной информации о вторичной переработке данного изделия или использованного элемента питания, пожалуйста, обратитесь в местные органы городского управления, службу сбора бытовых отходов или в магазин, где было приобретено изделие.



Данное изделие сконструировано и изготовлено из высококачественных материалов и компонентов, которые подлежат переработке и вторичному использованию.

**ОСОБЕННОСТИ**

- Высококачественная энергосберегающая ЖК-матрица с LED-подсветкой
- Формат экрана: 16 : 9
- Максимальное разрешение: 1366 x 768
- Стандарт цифрового ТВ (видео): MPEG 2 MP@HL, H.264
- Стандарт цифрового ТВ (звук): MPEG-1/2 Layer 1 и 2, AC-3
- Возможность записи программы (функции PVR, Time Shift для DTV)
- Прием сигнала со спутниковой антенны (DVB-S2)
- Видео входы: PC IN, YPbPr (MINI), 3 x HDMI, VIDEO (MINI), SCART
- Аудио входы: PC Audio In,Stereo аудиовход (R/L)
- Выход на головные телефоны
- Система ТВ: PAL , SECAM , B/G, D/K , I (NTSC по AV входу)
- Настройка на канал: автоматическая/ручная (100 программ (ATB)/1200 программ (ЦТВ)/ 5000 программ (Спутник))
- Редактирование/пропуск/удаление запомненных каналов
- Автоматическое отключение при отсутствии сигнала
- Номинальная звуковая мощность 2 x 6 Вт
- Таймер сна / Автоотключение
- Любимые каналы
- Блокировка от детей (режим блокировки)
- Поддерживает режим CATV , телевизор принимает все кабельные каналы
- NICAM стерео / стереозвук по AV
- Функция телетекста 1000 страниц
- HDMI - интерфейс, позволяющий принимать защищенный авторскими правами материал с цифровых источников высокого разрешения без потери качества
- 3D гребенчатый фильтр, обеспечивающий высококачественное разделение сигналов яркости и цветности
- Медиа-плеер (USB 2.0)

**КОМПЛЕКТ ПОСТАВКИ**

Жидкокристаллический телевизор	- 1 шт.
Руководство по эксплуатации	- 1 шт.
Гарантийный талон	- 1 шт.
Пульт дистанционного управления (ПДУ)	- 1 шт.
Элементы питания AAA	- 2 шт.
Подставка (для модели LEA-32L42GS)	- 1 шт.
Подставка (для моделей LEA-28L41P, LEA-32L41P, LEA-39L43P)	- 2 шт.
Саморезы	- 4 шт.
Индивидуальная упаковочная тара	- 1 шт.

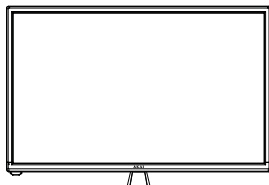
**LEA-32L42GS**

LEA-28L41P, LEA-32L41P

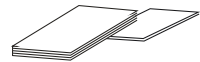

LEA-39L43P

[www.akai.ru](http://www.akai.ru)

LEA-28L41P LEA-32L41P LEA-32L42GS LEA-39L43P

**КНОПКИ УПРАВЛЕНИЯ**

На передней панели расположен инфракрасный датчик пульта дистанционного управления, индикатор дежурного режима.

LEA-28L41P, LEA-32L41P

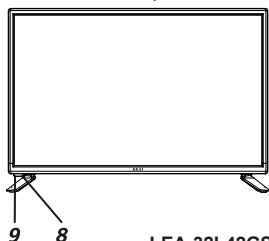

LEA-32L42GS

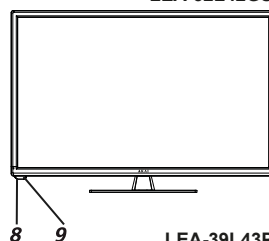

LEA-39L43P

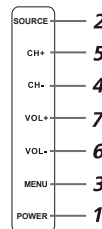
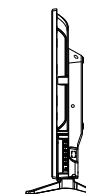
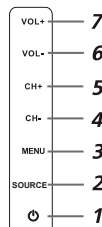
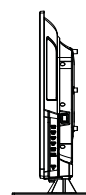
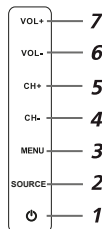
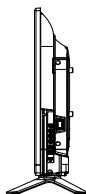
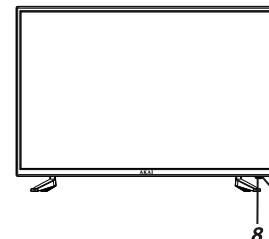

- 1** Кнопка  (POWER)  
Включение /выключения дежурного режима телевизора
- 2** Кнопка SOURCE  
Кнопка переключения между различными источниками сигнала с опциями: прием телевизионных передач (TV), просмотр материала с видеокамер, видеопроекторов, видеомагнитофонов и DVD-проекторов
- 3** Кнопка MENU  
Кнопка вызова экранного меню. Открывает меню, либо переключает различные меню
- 4** Кнопка переключения каналов CH-  
Кнопка используется для переключения программ или выбора позиций в меню
- 5** Кнопка переключения каналов CH+  
Кнопка используется для переключения программ или выбора позиций в меню

- 6** Кнопка регулировки громкости VOL-  
Кнопка используется для регулировки уровня громкости и для изменения настроек в меню
- 7** Кнопка регулировки громкости VOL+  
Кнопка используется для регулировки уровня громкости и для изменения настроек в меню
- 8** Окно приемника ДУ  
Инфракрасный датчик пульта дистанционного управления
- 9** Индикатор питания  
Красный цвет индикатора - телевизор в дежурном режиме  
В рабочем режиме - свечение отсутствует

## НАЗНАЧЕНИЕ РАЗЪЕМОВ

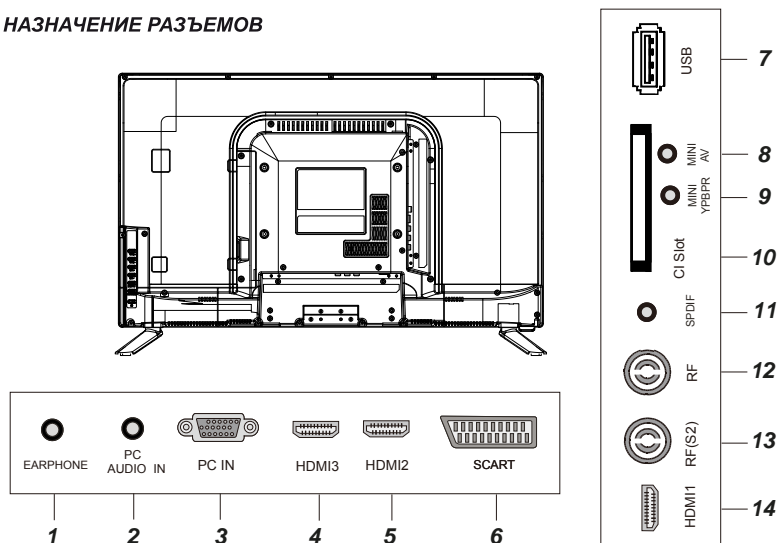
**1 EARPHONE**

Разъем для подключения головных телефонов

**2 PC AUDIO IN**

Разъем для подключения к звуковой карте компьютера

**3 PC IN**

Разъем для подключения к аналоговому выходу D-Sub 15 компьютера

**4 HDMI 3**

Вход для HDMI, интерфейс для подачи сигнала высокой четкости

**5 HDMI 2**

Вход для HDMI, интерфейс для подачи сигнала высокой четкости

**6 SCART**

Разъем для подключения различных устройств

**7 USB**

Разъем для подключения устройств с USB-соединителем (работает в режиме Медиа)

**8 MINI AV**

Входной разъем телевизора для подключения левого/правого аудио каналов различных внешних источников при подключенном композитном внешнем сигнале. Подключение осуществляется с помощью переходника (кабель-адаптер AV), в комплект поставки не входит

**9 MINI YPbPr**

Входной разъем телевизора для подключения компонентного внешнего сигнала. Подключение осуществляется с помощью переходника (кабель-адаптер YPbPr), в комплект поставки не входит

**10 CI (Common Interface) Slot**

Слот для подключения CI-модуля

**11 SPDIF**

Коаксиальный цифровой выход звука

**12 RF**

Антенный вход (75 Ом)

**13 RF(S2)**

Вход для спутниковой антенны

**14 HDMI 1**

Вход для HDMI, интерфейс для подачи сигнала высокой четкости

## ПУЛЬТ ДИСТАНЦИОННОГО УПРАВЛЕНИЯ

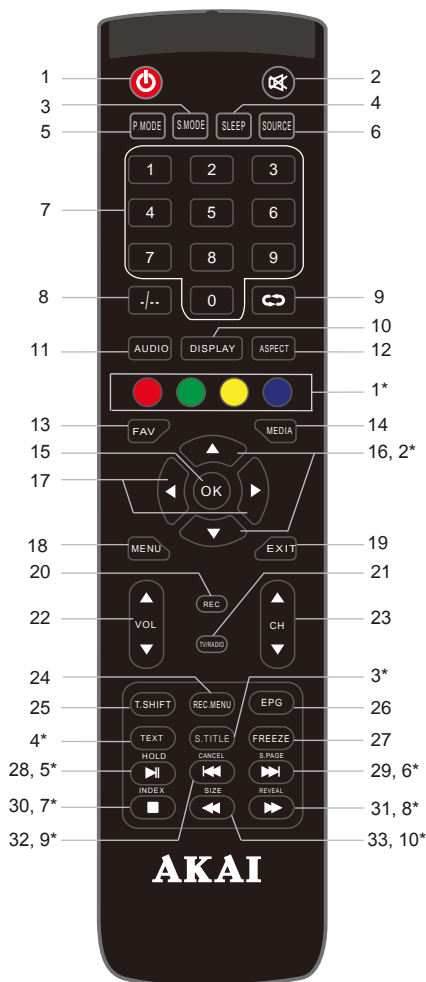

Примечание: в некоторых модификациях ПДУ кнопка **OK** заменяет кнопка **ENTER**, а кнопку **SOURCE** заменяет кнопка **INPUT**.

## Управление в режиме телетекста

- 1\* - цветные кнопки для быстрого доступа к информации телетекста
- 2\* - перелистывание страниц вверх/вниз
- 3\* - включение/выключение субтитров
- 4\* - включение телетекста
- 5\* - удержание или возобновление чередования страниц
- 6\* - выбор подстраниц
- 7\* - прямой выбор главной страницы телетекста
- 8\* - вывод скрытой информации

## Управление в режиме АТВ / ЦТВ

- 1 - кнопка включения/выключения дежурного режима телевизора
- 2 - временное отключение звука
- 3 - выбор предустановленных режимов звука
- 4 - установка таймера отключения
- 5 - выбор предустановленных режимов изображения
- 6 - выбор источника сигнала
- 7 - цифровые кнопки выбора канала
- 8 - кнопка выбора количества разрядов для двузначных (--) или многозначных (---) номеров программ
- 9 - возврат на предыдущий канал
- 10 - вывод на экран информации о канале
- 11 - переключение режимов стереофонического звучания
- 12 - выбор размера изображения
- 13 - вызов списка любимых каналов (при наличии)
- 14 - быстрый вход в режим Медиа
- 15 - ввод/подтверждение выбранной операции
- 16 - кнопки навигации, перемещение в режиме отображения системного меню вверх/вниз
- 17 - кнопки навигации, перемещение в режиме отображения системного меню влево/вправо
- 18 - вызов экранного меню
- 19 - выход из меню настроек
- 20 - запись программ (в режиме ЦТВ)
- 21 - быстрый вход (переключение) в режим TV/RADIO (в режиме ЦТВ)
- 22 - регулировка уровня громкости
- 23 - переключение каналов в порядке возрастания/убывания
- 24 - вызов меню записи программ (в режиме ЦТВ)
- 25 - Таймшифт (в режиме ЦТВ)
- 26 - отображение цифрового телегида (в режиме ЦТВ)
- 27 - стоп-кадр
- 28 - воспроизведение/пауза в режиме Медиа
- 29 - кнопка воспроизведения последующего файла в режиме Медиа
- 30 - остановка воспроизведения в режиме Медиа
- 31 - кнопка включения ускоренного воспроизведения вперед в режиме Медиа
- 32 - кнопка воспроизведения предыдущего файла в режиме Медиа
- 33 - кнопка включения ускоренного воспроизведения назад в режиме Медиа

9\* - выключение телетекста

10\* - при первом нажатии - увеличение верхней части страницы в два раза. При повторном нажатии - увеличение нижней части страницы в два раза. При третьем нажатии - возвращение к обычному размеру страницы

[www.akai.ru](http://www.akai.ru)



**ПОРЯДОК УСТАНОВКИ ТЕЛЕВИЗОРА**

Установите телевизор на ровную устойчивую поверхность вдали от прямых солнечных лучей. Посторонний свет ухудшает восприятие изображения и вызывает необходимость установки большей контрастности и яркости свечения экрана.

Расстояние наилучшего восприятия составляет 2,5-3,5 м (LEA-28L41P), 3,0-4,0 м (LEA-32L41P, LEA-32L42GS) и 3,5-4,5 м (LEA-39L43P) от зрителя до телевизора.

Центр изображения должен находиться на высоте 0,7-1,2 м (LEA-28L41P, LEA-32L41P, LEA-32L42GS) и 0,9-1,4 м (LEA-39L43P) от уровня пола.

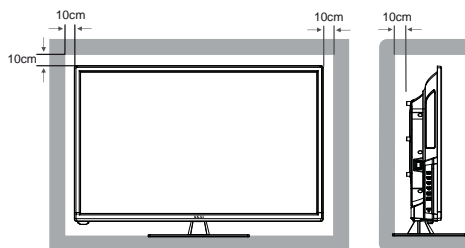

Вокруг телевизора должно быть достаточно свободного пространства, более 10 см с каждой стороны, для циркуляции охлаждающего воздуха.

**УСТАНОВКА ЭЛЕМЕНТОВ ПИТАНИЯ ПУЛЬТОВ ДУ**

Откройте крышку отсека элементов питания на ПДУ.

Вставьте элементы питания типа ААА, составляемые с телевизором, соблюдая полярность в соответствии с обозначением на дне отсека.

Закройте крышку отсека элементов питания.

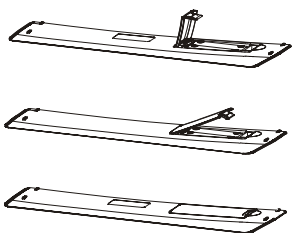
**Внимание!**

- Не роняйте пульт дистанционного управления и старайтесь уберечь его от влаги.
- Своевременно заменяйте элементы питания в ПДУ. Не используйте одновременно старые и новые элементы. Использование аккумуляторных батарей не рекомендуется.
- Убедитесь, что угол отклонения пульта от воображаемого перпендикуляра к датчику инфракрасных лучей на передней панели не превышает 20 градусов и расстояние до телевизора не превышает 5 метров.

**ПОДКЛЮЧЕНИЕ АНТЕННЫ**

Вставьте штекер антенного кабеля в гнездо антенны, расположенное на задней стенке телевизора.

Для обеспечения качественного приема телевизионного сигнала рекомендуется использовать коллективную антенну. Для лучшего приема эфирного вещания используйте коаксиальный радиочастотный кабель с волновым сопротивлением 75 Ом (в комплект поставки не входит).

RF(S2)



Спутниковая антенна

RF



Кабель с ТВ сигналом

**Внимание!**

При использовании наружной индивидуальной антенны необходимо установить громоотвод.

**ПОДКЛЮЧЕНИЕ ВНЕШНИХ УСТРОЙСТВ**

Для подключения внешнего устройства через низкочастотный вход:

- Соедините выходы внешнего устройства с аудио/видео входами телевизора специальным кабелем (не входит в комплект поставки телевизора).
- Нажмите кнопку **SOURCE** на ПДУ или на панели телевизора для вызова на экран меню режимов **AV**. Нажмите кнопку **▲** на ПДУ или кнопку **CH-/CH+** на телевизоре для выбора нового источника из списка.

Для подтверждения нажмите кнопку **OK** на ПДУ. Для возврата в режим просмотра телевизионных станций повторно нажмите на кнопку **SOURCE** на ПДУ или на передней панели, выберите **ATV**, подтвердите свой выбор кнопкой **OK** на ПДУ.

Перед подключением ознакомьтесь с руководством по эксплуатации подсоединяемого оборудования. Для воспроизведения сигнала от внешнего устройства, правильно выберите соответствующие аудио, видео входы.

**Внимание!**

Прежде чем подключить какое - либо внешнее устройство к телевизору, отключите оба устройства от сети.

ИСТОЧНИК	ИСТОЧНИК
DVB-S2	HDMI1
DTV	HDMI2
ATV	HDMI3
AV	МЕДИА
SCART	
YPbPr	
PC-RGB	
Перемещ... OK	Перемещ... OK

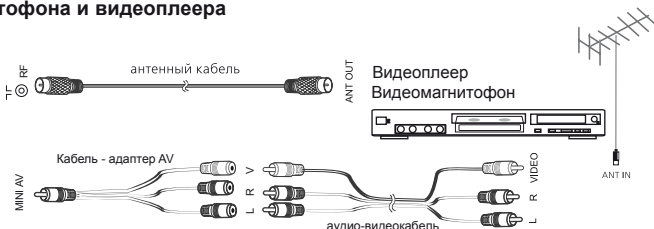
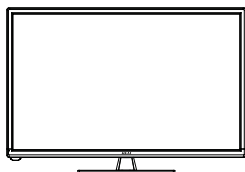
**Подключение видеомagniфона и видеоплеера**

Выполните следующие действия:

1. Подключите антенну к видеомagniфону (ANT IN). Подсоедините антенный кабель к антенному разъему телевизора **RF** и видеомagniфона (ANT OUT).
2. Подключая внешнее устройство ко входу **MINI AV** телевизора используйте кабель-адаптер AV (в комплект поставки не входит).

Настройтесь на выходной канал видеомagniфона, пользуясь указаниями раздела "Ручная настройка". Выберите номер канала, выделенный Вами для выходного сигнала от видеомagniфона, на экране телевизора появится изображение с видеомagniфона.

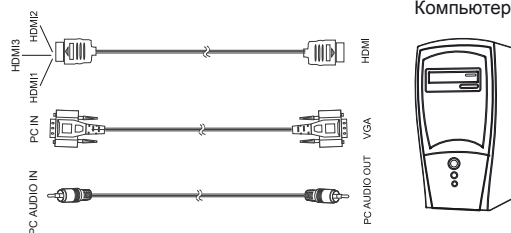
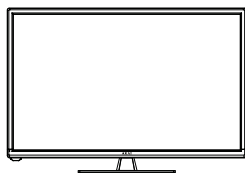
**Подключение компьютера**

**Подключение усилителя НЧ**

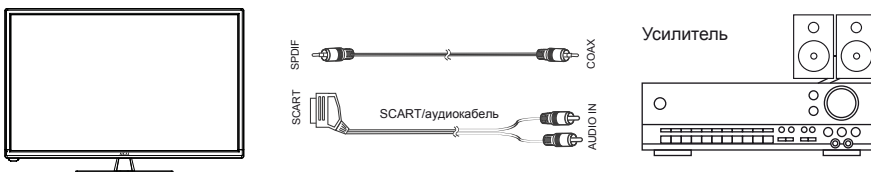

**Подключение видеокамеры**

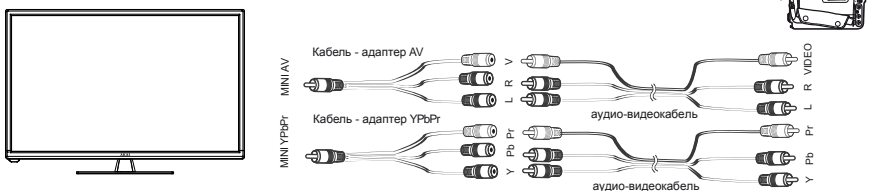

Подключите видеокамеру к телевизору, используя кабель-адаптер YPbPr или кабель-адаптер AV (кабели-адаптеры в комплект поставки не входят).

**Подключение DVD-проигрывателя**

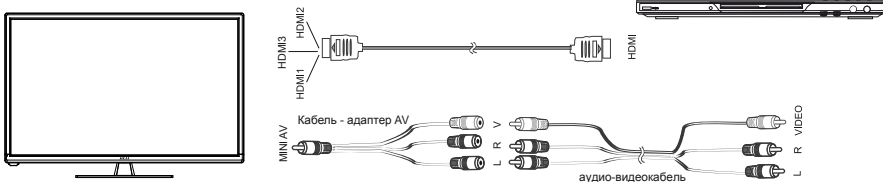

Используйте один из вариантов:

1. Подключите DVD-проигрыватель к телевизору, используя кабель HDMI.
2. Подключая внешнее устройство ко входу **MINI AV** телевизора, используйте кабель-адаптер AV (в комплект поставки не входит).

**Подключение головных телефонов, USB-устройств**

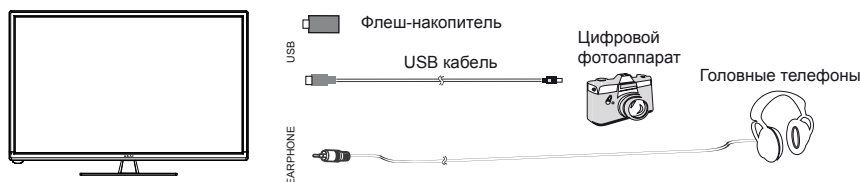

Разъем для подключения USB-устройства телевизора становится активным только в режиме Медиа.

1. Подключите цифровой фотоаппарат к телевизору, используя USB кабель.
2. Подключите головные телефоны к разъему **EARPHONE**.
3. Подключите флеш-накопитель непосредственно к разъему USB или через специальный переходной кабель (в комплект поставки не входит).

### ПРИСОЕДИНЕНИЕ ПОДСТАВКИ

Распакуйте торговую коробку и достаньте корпус телевизора, подставку. Удалите защитную пленку с поверхности корпуса телевизора и подставки. Положите горизонтально корпус телевизора на ровную, чистую и мягкую поверхность. Присоедините подставку, как показано на схеме.

Модель LEA-32L42GS

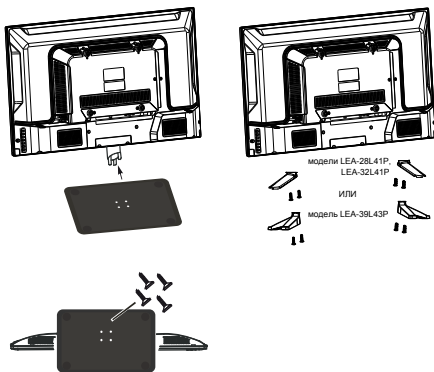

Зафиксируйте с помощью саморезов из комплекта поставки.

#### ВНИМАНИЕ!

Соединение производите аккуратно во избежании возможных механических повреждений. Помните, что механические повреждения телевизора не являются гарантийным случаем.

### КРЕПЛЕНИЕ К СТЕНЕ

При монтаже телевизор на стене (потолке) убедитесь в том, что строго соблюдаются инструкции изготовителя крепления. Не закрепляйте телевизор на непрочных или ненадежных стенах (потолке). Используйте крепежные приспособления рекомендованные изготовителем. Телевизор не должен висеть на сетевом кабеле и соединительных сигнальных кабелях или пережимать их.

Стандарт **VESA 200 x 100 мм**, размер крепежных винтов M4X12 мм (4 штуки) (для модели LEA-28L41P).

Стандарт **VESA 200 x 200 мм**, размер крепежных винтов M6X16 мм (4 штуки) (для моделей LEA-32L41P, LEA-32L42GS).

Стандарт **VESA 200 x 200 мм**, размер крепежных винтов M6X16 мм (4 штуки) (для модели LEA-39L43P).

Крепежное приспособление, крепежные винты не входят в комплект поставки.

LEA-28L41P LEA-32L41P LEA-32L42GS LEA-39L43P

### ПОДКЛЮЧЕНИЕ ТЕЛЕВИЗОРА

Телевизор работает от сети переменного тока 50/60 Гц напряжением 100...240 В.

Не подключайте телевизор к источнику постоянного тока, а также к сети переменного тока через стабилизатор напряжения.

Высокое качество изображения телевизора достигается при использовании наружной антенны и не всегда может быть достигнуто применением комнатной антенны.

При использовании коаксиального кабеля (75 Ом) для МВ/ДМВ антенны, подсоединяйте штекер непосредственно в гнездо **RF**, без использования каких-либо согласующих устройств.

Вставьте антенный штекер в антенное гнездо на задней панели телевизора.

Вставьте вилку кабеля электропитания в электрическую розетку.

Телевизор находится в дежурном режиме. Индикатор дежурного режима на передней панели телевизора **светится красным цветом**.

### УПРАВЛЕНИЕ ТЕЛЕВИЗОРОМ

1. Переведите телевизор в рабочий режим нажатием кнопки **⏻ (POWER)** на ПДУ или на передней панели телевизора. При этом индикатор дежурного режима **погаснет**.
2. Настройте телевизор на телевизионные каналы, как описано в пункте меню **КАНАЛ**.
3. Для перевода телевизора в дежурный режим нажмите кнопку **⏻ (POWER)** на ПДУ или на передней панели телевизора.
4. Для полного отключения телевизора выньте кабель электропитания из розетки электропитания.

### ВЫБОР ТЕЛЕВИЗИОННОГО КАНАЛА

#### Последовательное переключение каналов

Для перехода к последующему/предыдущему каналу нажмите кнопки **CH-/CH+** на телевизоре или на ПДУ.

#### Непосредственное переключение каналов

Для переключения каналов от **0** до **9** необходимо нажать соответствующую цифровую кнопку на ПДУ.

Для переключения каналов от **10** до **99** (в режиме АТВ) и от **10** до **1200** (в режиме ЦТВ) нажмите кнопку **-/-** (кнопка выбора количества знаков в режиме переключения каналов) для вывода на экран символа **<- ->** или **<- - ->**, а затем введите две (или более) цифры с помощью цифровых кнопок.

**ВЫБОР ИСТОЧНИКА СИГНАЛА**

Нажатием кнопки **SOURCE** на телевизоре или на ПДУ, вызовите меню для выбора источника сигнала.

Кнопками навигации ▲ ▼ выберите один из входов телевизора для подключения внешнего устройства, кнопкой **OK** на ПДУ подтвердите выбор.

Для возврата в режим просмотра телевизионных станций повторно нажмите на кнопку **SOURCE** на ПДУ или на телевизоре, выберите **ATV** и подтвердите выбор кнопкой **OK** на ПДУ.

**РЕГУЛИРОВКА ГРОМКОСТИ**

Для увеличения/уменьшения громкости нажмите кнопки **VOL+VOL-** на телевизоре или на ПДУ.

**Внимание!**

Используя головные телефоны (наушники) для прослушивания, Вы рискуете причинить вред Вашим органам слуха. Даже если Вы привыкли к прослушиванию на большой громкости и это будет казаться нормальным для Вас, Вы все еще будете рисковать получить повреждение органам слуха. Уменьшайте громкость звука Вашего изделия до разумного уровня, чтобы избежать повреждения органов слуха. Если Вы слышите звон в ушах, уменьшите громкость изделия или отключите его на время.

**ВРЕМЕННОЕ ОТКЛЮЧЕНИЕ ЗВУКА**

Нажмите кнопку  (**MUTE**) на ПДУ для временного отключения звука.

Нажмите кнопку  (**MUTE**) на ПДУ вновь для включения звука.

**УСТАНОВКА ВРЕМЕНИ ОТКЛЮЧЕНИЯ**

С помощью кнопки **SLEEP** на ПДУ возможно задать промежутки времени, по истечении которого телевизор перейдет в дежурный режим.

Выкл. ▶ 10 ▶ 20 ▶ 30 ▶ 60 ▶ 90 ▶ 120 ▶ 180 ▶ 240мин

**ВЫБОР ФОРМАТА ЭКРАНА**

Последовательным нажатием на кнопку **ASPECT** на ПДУ выберите один из предустановленных форматов экрана (**16 : 9, Панорама, Масштаб 1, Масштаб 2, Авто, 4 : 3**).

При выбранном источнике сигнала **PC** выбор форматов изображения возможен **4 : 3**.

**ВЫБОР РЕЖИМА ИЗОБРАЖЕНИЯ**

При последовательном нажатии кнопки **P.MODE** на ПДУ можно выбрать один из предустановленных режимов изображения:

Пользователь ▶ Динамичный ▶ Стандартный ▶ Мягкий

**ВЫБОР РЕЖИМА ЗВУКА**

При последовательном нажатии кнопки **S.MODE** на ПДУ можно выбрать один из предустановленных режимов звука:

Пользователь ▶ Стандартный ▶ Музыка ▶ Кино ▶ Спорт

**ФУНКЦИЯ «ВОЗВРАТ»**

С помощью кнопки  на ПДУ можно переключить телевизор на просматриваемый перед этим канал.

**ФУНКЦИЯ «ЛЮБИМЫЙ КАНАЛ»**

С помощью кнопки **FAV** на ПДУ можно вызвать на экран список любимых каналов (при наличии).

**ИНФОРМАЦИЯ О КАНАЛЕ**

В режиме нормального просмотра программ нажатием кнопки **DISPLAY** на ПДУ на экран выводится справочная информация о канале (номер канала, имя канала, источник сигнала).

**СТЕРЕОВЕЩАНИЕ NICAM**

Кнопка **AUDIO** на ПДУ переключает режимы стереофонического звучания **NICAM** на каналах эфирного и кабельного телевидения, при трансляции программ со стереозвучком.

**«СТОП-КАДР»**

Первое нажатие кнопки **FREEZE** на ПДУ останавливает изображение на экране телевизора (режим **СТОП-КАДРА**). Второе нажатие на кнопку **FREEZE** отменяет остановку изображения.

**НАЧАЛО ЗАПИСИ (только для источника сигнала ЦТВ)**

Для начала записи нажмите кнопку **REC** на ПДУ.

Нажмите кнопку  на ПДУ для приостановки и повторного запуска записи.

Нажмите кнопку  на ПДУ для остановки записи.

Если требуется начать запись с использованием функции Таймшифт, нажмите кнопку **T.SHIFT** на ПДУ.

**ПЕРВИЧНАЯ УСТАНОВКА**

При первом включении телевизора на экране появится окно **Первоначальная установка**.

**Настройка языков**

Кнопками ▲▼ на ПДУ или **CH+/CH-** на телевизоре выберите пункт **Настройка языков**. Кнопками ◀▶ на ПДУ или **VOL+/VOL-** на телевизоре выберите язык меню, например, **Русский**.

**Страна**

Кнопками ▲▼ на ПДУ или **CH+/CH-** на телевизоре выберите пункт **Страна**. Кнопками ◀▶ на ПДУ или **VOL+/VOL-** на телевизоре выберите страну, например, **Россия**.

**Экорежим**

Кнопками ▲▼ на ПДУ или **CH+/CH-** на телевизоре выберите пункт **Экорежим**. Кнопками ◀▶ на ПДУ или **VOL+/VOL-** на телевизоре включите (выключите) режим энергосбережения.

**Автонастройка**

Нажмите кнопку **OK** на ПДУ для входа в подменю автонастройки.

**Режим**

Кнопками ◀▶ на ПДУ выберите тип сигнала для настройки **DTV+ATV** (цифровой + аналоговый), **DTV** (цифровой) или **ATV** (аналоговый).

**Тип цифр. сигнала...**

Кнопками ▲▼ на ПДУ или **CH+/CH-** на телевизоре выберите пункт **Тип цифр. сигнала...** Кнопками ◀▶ на ПДУ или **VOL+/VOL-** на телевизоре выберите соответствующий тип подключения (**DVB-T**, **DVB-C** или **Спутник**).

Нажмите кнопку **OK** на ПДУ для запуска автопоиска программ.



Вначале производится настройка каналов аналогового вещания (для пропуска настройки нажмите кнопку **MENU** на ПДУ или на телевизоре), далее настраиваются каналы цифрового вещания, далее - цифровые радиопрограммы.

Для выхода из меню настройки нажмите кнопку **EXIT** на ПДУ.

**СИСТЕМНОЕ МЕНЮ**

Меню телевизора может отображаться на русском или английском языках.

Система экранного меню позволяет настраивать различные параметры изображения и звука, выбирать режимы работы телевизора. Примечание. В зависимости от текущего режима работы (выбранного источника сигнала) не все параметры могут быть доступны для настройки.

В данном руководстве описаны меню, которые появляются на экране при:

1. Источнике сигнала **АТВ / ЦТВ**
2. Источниках сигнала **AV / HDMI / YPbPr / SCART / Медиа**
3. Источнике сигнала **VGA / PC**.
4. Источнике сигнала **Спутник**

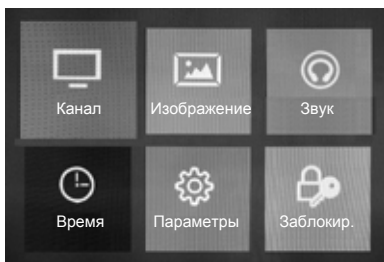
**ИСТОЧНИК СИГНАЛА АТВ****Главное меню**

1. Нажмите кнопку **MENU** на ПДУ или телевизоре для вывода на экран системного меню.
2. Используйте кнопки навигации ◀▶▼▲ на ПДУ или **VOL+/VOL-**, **CH+/CH-** на телевизоре для выбора групп системного меню: **КАНАЛ, ИЗОБРАЖЕНИЕ, ЗВУК, ВРЕМЯ, ПАРАМЕТРЫ, ЗАБЛОКИР.**
3. Нажмите кнопку **OK** на ПДУ для входа в меню настроек.
4. Используйте кнопки ▲▼ на ПДУ или **CH+/CH-** на телевизоре для выбора пунктов меню настроек.
5. Нажмите кнопку ▶ на ПДУ или **VOL+** на телевизоре для входа в подменю.
6. Используйте кнопки ◀▶ на ПДУ или **VOL+/VOL-** на телевизоре для изменения значений параметра.
7. Для выхода из меню нажмите кнопку **MENU** или **EXIT** на ПДУ или **MENU** на телевизоре.

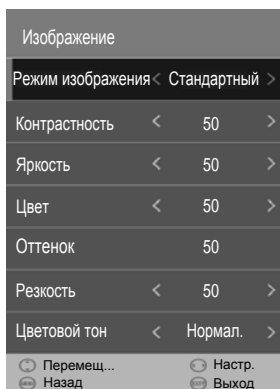
**МЕНЮ ИЗОБРАЖЕНИЕ**

1. Нажмите кнопку **MENU** на ПДУ или телевизоре для вывода на экран системного меню.
2. Кнопками навигации ◀▶▼▲ на ПДУ или **VOL+/VOL-**, **CH+/CH-** на телевизоре выберите меню **ИЗОБРАЖЕНИЕ.**
3. Нажмите кнопку **OK** на ПДУ для входа в меню настроек.
4. Используйте кнопки ▲▼ на ПДУ или **CH+/CH-** на телевизоре для выбора пунктов меню настроек.
5. Нажмите кнопку ▶ на ПДУ или **VOL+** на телевизоре для входа в подменю.
6. Используйте кнопки ◀▶ на ПДУ или **VOL+/VOL-** на телевизоре для изменения значений параметра.
7. Для выхода из меню нажмите кнопку **MENU** или **EXIT** на ПДУ или **MENU** на телевизоре.

**Режим изображения**

С помощью кнопок ◀▶ на ПДУ или **VOL+/VOL-** на телевизоре выберите оптимальный режим изображения из предустановленных.

**Контрастность**

Регулировка контрастности изображения.

**Яркость**

Регулировка яркости изображения.

**Цвет**

Регулировка насыщенности изображения.

**Оттенок**

Регулировка оттенка изображения (для NTSC).

**Резкость**

Регулировка четкости изображения.

**Цветовой тон**

С помощью кнопок ◀▶ на ПДУ или **VOL+/VOL-** на телевизоре выберите оптимальный цветовой тон изображения из предустановленных.

**Шумоподавление**

С помощью кнопок ◀▶ на ПДУ или **VOL+/VOL-** на телевизоре выберите оптимальный режим шумоподавления изображения.

**Экран**

Вход в подменю при выборе источника сигнала PC-RGB.

**Динам. контраст**

С помощью кнопок ◀▶ на ПДУ или **VOL+/VOL-** на телевизоре выберите оптимальный режим динамической контрастности изображения.

**Цвет лица**

С помощью кнопок ◀▶ на ПДУ или **VOL+/VOL-** на телевизоре выберите оптимальный режим изображения.

**ВНИМАНИЕ!**

Когда выбран вход **VGA/PC** (меню режимов AV), Вы можете настраивать контрастность, яркость, насыщенность, резкость и цветовой тон.

Для выхода из меню нажмите кнопку **MENU** или **EXIT** на ПДУ или **MENU** на телевизоре.

**МЕНЮ ЗВУК**

Звук		
Режим звука	<	Стандартный >
Высокие частоты	<	50 >
Низкие частоты	<	50 >
Баланс	<	0 >
Автозвук	<	Вкл. >
Объемный звук	<	Выкл. >
Режим SPDIF	<	Авто >
⌂ Перемещ...	⌂	Настр.
⏪ Назад	⏪	⏩ Выход

1. Нажмите кнопку **MENU** на ПДУ или телевизоре для вывода на экран системного меню.
2. Кнопками навигации ◀▶▼▲ на ПДУ или **VOL+/VOL-**, **CH+/CH-** на телевизоре выберите меню **ЗВУК**.
3. Нажмите кнопку **OK** на ПДУ для входа в меню настроек.
4. Используйте кнопки ▲▼ на ПДУ или **CH+/CH-** на телевизоре для выбора пунктов меню настроек.
5. Нажмите кнопку ▶ на ПДУ или **VOL+** на телевизоре для входа в подменю.
6. Используйте кнопки ◀▶ на ПДУ или **VOL+/VOL-** на телевизоре для изменения значений параметра.
7. Для выхода из меню нажмите кнопку **MENU** или **EXIT** на ПДУ или **MENU** на телевизоре.

**Режим звука**

С помощью кнопок ◀▶ на ПДУ или **VOL+/VOL-** на телевизоре выберите оптимальный режим звука из предустановленных.

**Высокие частоты**

Настройка тембра звучания верхних частот.

**Низкие частоты**

Настройка тембра звучания низких частот (басов).

**Баланс**

Настройка баланса между правым и левым громкоговорителями.

**Автозвук**

Кнопками ◀▶ на ПДУ включите (**Вкл.**) или выключите (**Выкл.**) функцию автоматического контроля уровня громкости.

**Объемный звук**

Кнопками ◀▶ на ПДУ выберите **TruSurround** или выключите (**Выкл.**) функцию объемного звучания.

**Режим SPDIF**

Функция настройки цифрового коаксиального выхода звука. Кнопками ◀▶ на ПДУ выберите оптимальные настройки (**PCM**, **Авто**).

**Функция AD**

Кнопками ▲▼ на ПДУ выберите **Функция AD**. Нажмите кнопку ▶ на ПДУ для входа в подменю.

Кнопками ◀▶ на ПДУ включите (**Вкл.**) или выключите (**Выкл.**) функцию AD.

Кнопками ◀▶ на ПДУ отрегулируйте громкость AD.

Для выхода из меню нажмите кнопку **MENU** или **EXIT** на ПДУ или **MENU** на телевизоре.

**МЕНЮ ВРЕМЯ**

Время		
Часы	28/Май	11:35
Часовой пояс	<	Москва GMT+3 >
Время выключения		>
Время включения		>
Таймер сна	<	Выкл. >
Автоотключение	<	Выкл. >
Таймер меню	<	35S >
⌂ Перемещ...	⌂	Настр.
⏪ Назад	⏪	⏩ Выход



1. Нажмите кнопку **MENU** на ПДУ или телевизоре для вывода на экран системного меню.
2. Кнопками навигации ◀▶▼▲ на ПДУ или **VOL+/VOL-**, **CH+/CH-** на телевизоре выберите меню **ВРЕМЯ**.
3. Нажмите кнопку **OK** на ПДУ для входа в меню настроек.
4. Используйте кнопки ▲▼ на ПДУ или **CH+/CH-** на телевизоре для выбора пунктов меню настроек.
5. Нажмите кнопку ▶ на ПДУ или **VOL+** на телевизоре для входа в подменю.
6. Используйте кнопки ◀▶ на ПДУ или **VOL+/VOL-** на телевизоре для изменения значений параметра.
7. Для выхода из меню нажмите кнопку **MENU** или **EXIT** на ПДУ или **MENU** на телевизоре.

### Часы

Время обычно устанавливается автоматически, если у вас поддерживается источник сигнала ЦТВ.

### Часовой пояс

Кнопками ▲▼ на ПДУ выберите **Часовой пояс**. Кнопками ◀▶ на ПДУ выберите часовой пояс, например, **Москва GMT+3**.

### Время выключения

Кнопками ▲▼ на ПДУ выберите **Время выключения**. Нажмите кнопку ▶ на ПДУ для входа в подменю.

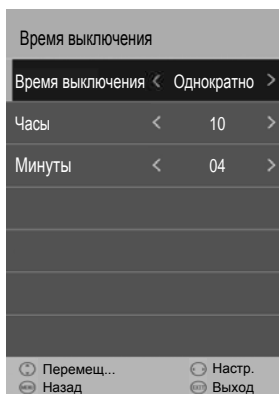

С помощью кнопку ◀▶ на ПДУ или **VOL+/VOL-** на телевизоре выберите периодичность времени выключения телевизора из предустановленных (**Выкл.**, **Однократно**, **Ежедневно**, **Пн~Пт**, **Пн~Сб**, **Сб~Вс**, **Вс**).

Кнопками ▲▼◀▶ на ПДУ или **VOL+/VOL-** на телевизоре установите время выключения.

### Время включения

Кнопками ▲▼ на ПДУ выберите **Время включения**. Нажмите кнопку ▶ на ПДУ для входа в подменю.

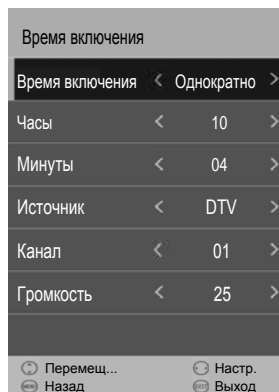

С помощью кнопку ◀▶ на ПДУ или **VOL+/VOL-** на телевизоре выберите периодичность времени включения телевизора из предустановленных (**Выкл.**, **Однократно**, **Ежедневно**, **Пн~Пт**, **Пн~Сб**, **Сб~Вс**, **Вс**). Кнопками ▲▼◀▶ на ПДУ или **VOL+/VOL-** на телевизоре установите время включения, источник сигнала, номер канала, уровень громкости.

### Таймер сна

С помощью кнопку ◀▶ на ПДУ или **VOL+/VOL-** на телевизоре выберите время, по истечении которого телевизор перейдет в дежурный режим (**Выкл.**, **10 мин**, **20 мин**, **30 мин**, **60 мин**, **90 мин**, **120 мин**, **180 мин**, **240 мин**).

### Автоотключение

С помощью кнопки ◀▶ на ПДУ или **VOL+/VOL-** на телевизоре выберите время в часах, по истечении которого телевизор перейдет в дежурный режим (**3 ч.**, **4 ч.**, **5 ч.**, **Выкл.**).

### Таймер меню

С помощью кнопки ◀▶ на ПДУ или **VOL+/VOL-** на телевизоре выберите время нахождения системного меню на экране (**5 с**, **10 с**, **15 с**, **20 с**, **25 с**, **30 с**, **35 с**).

Для выхода из меню нажмите кнопку **MENU** или **EXIT** на ПДУ или **MENU** на телевизоре.

## МЕНЮ ПАРАМЕТРЫ

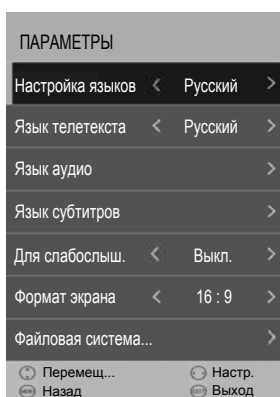

1. Нажмите кнопку **MENU** на ПДУ или телевизоре для вывода на экран системного меню.
2. Кнопками навигации ◀▶▼▲ на ПДУ или **VOL+/VOL-**, **CH+/CH-** на телевизоре выберите меню **ПАРАМЕТРЫ**.
3. Нажмите кнопку **OK** на ПДУ для входа в меню настроек.
4. Используйте кнопки ▲▼ на ПДУ или **CH+/CH-** на телевизоре для выбора пунктов меню настроек.
5. Нажмите кнопку ▶ на ПДУ или **VOL+** на телевизоре для входа в подменю.
6. Используйте кнопки ◀▶ на ПДУ или **VOL+/VOL-** на телевизоре для изменения значений параметра.
7. Для выхода из меню нажмите кнопку **MENU** или **EXIT** на ПДУ или **MENU** на телевизоре.

**Настройка языков**

Кнопками ▲▼ на ПДУ или **CH+/CH-** на телевизоре выберите пункт **Настройка языков**. Кнопками ◀▶ на ПДУ или **VOL+/VOL-** на телевизоре выберите язык меню, например, **Русский**.

**Язык телетекста**

Кнопками ▲▼ на ПДУ выберите пункт **Язык телетекста**. С помощью кнопок ◀▶ на ПДУ выберите язык телетекста, например **Русский**.

**Язык аудио (только для источника сигнала ЦТВ)**

Кнопками ▲▼ на ПДУ выберите пункт **Язык аудио**.

С помощью кнопки ▶ на ПДУ войдите в подменю, кнопками ▲▼◀▶ на ПДУ выберите 1-й и 2-й языки аудио, например **Русский**.

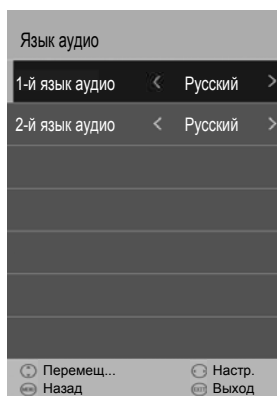
**Язык субтитров (только для источника сигнала ЦТВ)**

Кнопками ▲▼ на ПДУ выберите пункт **Язык субтитров**.

С помощью кнопки ▶ на ПДУ войдите в подменю, кнопками ▲▼◀▶ на ПДУ выберите 1-й и 2-й языки субтитров, например **Русский**.

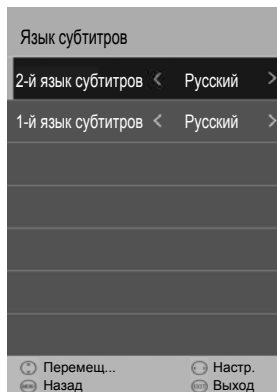

**Для слабослыш.**

С помощью кнопок ◀▶ на ПДУ включите (**Вкл.**) или выключите (**Выкл.**) опцию.

**Формат экрана**

С помощью кнопок ◀▶ на ПДУ или **VOL+/VOL-** на телевизоре выберите оптимальный формат изображения из предустановленных (**16 : 9, Пано라마, Масштаб 2, Масштаб 1, Авто, 4 : 3**).

**Файловая система... (только для источника сигнала DTV)**

Подключите к разъему **USB** на корпусе телевизора внешнее USB-устройство.

Кнопками ▲▼ на ПДУ выберите пункт **Файловая система...** С помощью кнопки ▶ на ПДУ войдите в подменю.

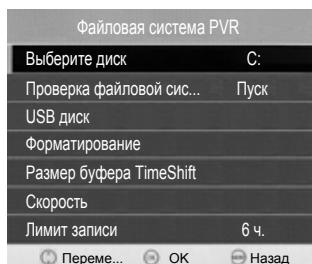
**Выберите диск**

Кнопками ▲▼ на ПДУ выберите раздел **Выберите диск**. С помощью кнопки **OK** на ПДУ войдите в меню управления устройствами.

В меню отражена информация о подключаемых внешних устройствах.



Кнопками ▲▼◀▶ на ПДУ выберите необходимый диск и устройство (при наличии).

**Проверка файловой сис...**

С помощью кнопки **OK** на ПДУ Вы можете запустить проверку файловой системы. После проверки высветится результат, например **УСПЕШНО**.

**Форматирование**

С помощью кнопки **OK** на ПДУ Вы можете запустить форматирование выбранного диска.

**Размер буфера TimeShift**

С помощью кнопки **OK** на ПДУ Вы можете войти в подменю информации буфера TimeShift.

**Лимит записи**

С помощью кнопок ◀▶ на ПДУ или **VOL+/VOL-** на телевизоре выберите лимит записи из предустановленных.

**Синий фон**

Используйте кнопки навигации ◀▶ на ПДУ, кнопки **VOL+/VOL-** на телевизоре для включения/выключения синего фона при отсутствии входного сигнала.

**Первичная установ...**

Кнопками ▲▼ на ПДУ выберите пункт **Первичная установ...** С помощью кнопки ▶ на ПДУ вызовите меню первоначальных настроек.

**Сброс**

Возвращение заводских настроек.

**Обновление ПО (USB)**

Вы можете обновить прошивку Вашего телевизора.

Для выхода из меню нажмите кнопку **MENU** или **EXIT** на ПДУ или **MENU** на телевизоре.

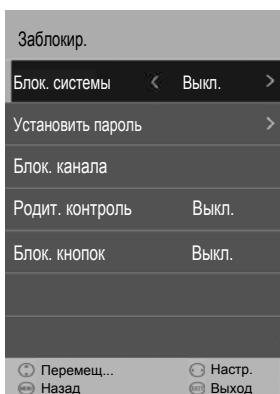
**МЕНЮ ЗАБЛОКИР.**

1. Нажмите кнопку **MENU** на ПДУ или телевизоре для вывода на экран системного меню.
2. Кнопками навигации ◀▶▼▲ на ПДУ или **VOL+/VOL-**, **CH+/CH-** на телевизоре выберите меню **ЗАБЛОКИР.**
3. Нажмите кнопку **OK** на ПДУ для входа в меню настроек.
4. Используйте кнопки ▲▼ на ПДУ или **CH+/CH-** на телевизоре для выбора пунктов меню настроек.
5. Нажмите кнопку ▶ на ПДУ или **VOL+** на телевизоре для входа в подменю.
6. Используйте кнопки ◀▶ на ПДУ или **VOL+/VOL-** на телевизоре для изменения значений параметра.
7. Для выхода из меню нажмите кнопку **MENU** или **EXIT** на ПДУ или **MENU** на телевизоре.

Для входа в подменю при включенной опции блокировки будет запрошен пароль. Пожалуйста, введите универсальный пароль **0000** для разблокировки (если ранее не был введен персональный пароль).

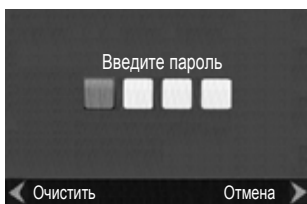
**Блок. системы**

Кнопками ◀▶ на ПДУ включите (**Вкл.**) или выключите (**Выкл.**) функции блокировки системы.

**Установить пароль**

Кнопками ▲▼ на ПДУ выберите **Установить пароль** для изменения пароля. Нажмите кнопку ▶ на ПДУ или **VOL+** на телевизоре для входа в подменю.

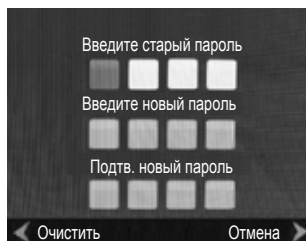

Введите старый 4-х значный пароль при помощи цифровых кнопок на ПДУ.

Введите новый 4-х значный пароль при помощи цифровых кнопок на ПДУ.

Повторите ввод нового пароля при помощи цифровых кнопок на ПДУ.

**ВНИМАНИЕ!**

*Для удобства запишите вновь установленный пароль и храните его в надежном месте.*

**В случае, если Вы забыли вновь установленный пароль, обратитесь в сервисный центр AKAI.**

**Блок. канала**

Кнопками ▲▼ на ПДУ выберите **Блок. канала**. Нажмите кнопку ▶ на ПДУ для входа в подменю.



Кнопками ▲ ▼ на ПДУ выберите канал для блокировки/разблокировки и нажмите кнопку **зеленого цвета** на ПДУ.

Нажмите кнопку **OK** на ПДУ для подтверждения.

#### Родит. контроль

Кнопками ◀ ▶ на ПДУ выберите соответствующее предустановленное ограничение по возрасту.

#### Блок. кнопок

Для включения (выключения) опции блокировки кнопок на передней панели телевизора кнопками ◀ ▶ на ПДУ выберите **Вкл.** или **Выкл.**

Для выхода из меню нажмите кнопку **MENU** или **EXIT** на ПДУ или **MENU** на телевизоре.

#### МЕНЮ КАНАЛ

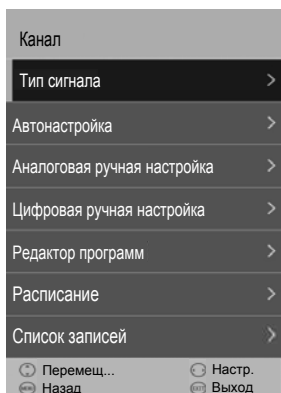

1. Нажмите кнопку **MENU** на ПДУ или телевизоре для вывода на экран системного меню.
2. Кнопками навигации ◀ ▶ ▼ ▲ на ПДУ или **VOL+/VOL-**, **CH+/CH-** на телевизоре выберите меню **КАНАЛ**.
3. Нажмите кнопку **OK** на ПДУ для входа в меню настроек.
4. Используйте кнопки ▲ ▼ на ПДУ или **CH+/CH-** на телевизоре для выбора пунктов меню настроек.
5. Нажмите кнопку ▶ на ПДУ или **VOL+** на телевизоре для входа в подменю.
6. Используйте кнопки ◀ ▶ на ПДУ или **VOL+/VOL-** на телевизоре для изменения значений параметра.
7. Для выхода из меню нажмите кнопку **MENU** или **EXIT** на ПДУ или **MENU** на телевизоре.

#### Тип сигнала (только для источника сигнала ЦТВ)

Кнопками ▲ ▼ на ПДУ выберите пункт **Тип сигнала**. Нажмите кнопку **OK** (или ▶) на ПДУ для входа в подменю. Кнопками ▲ ▼ на ПДУ выберите тип цифрового сигнала (DVB-T или DVB-C).

#### Автонастройка

Нажмите кнопку **OK** (или ▶) на ПДУ для входа в подменю автонастройки.



#### Страна

Кнопками ▲ ▼ на ПДУ или **CH+/CH-** на телевизоре выберите пункт **Страна**.

Кнопками ◀ ▶ на ПДУ или **VOL+/VOL-** на телевизоре выберите страну, например, **Россия**.

#### Режим

Кнопками ◀ ▶ на ПДУ выберите тип сигнала для настройки **DTV+ATV** (цифровой + аналоговый), **DTV** (цифровой) или **ATV** (аналоговый).

Нажмите кнопку **OK** на ПДУ для запуска автопоиска программ.



Вначале производится настройка каналов аналогового вещания (для пропуска настройки нажмите кнопку **MENU** на ПДУ или на телевизоре), далее настраиваются каналы цифрового вещания, далее - цифровые радиопрограммы.

Для выхода из меню настройки нажмите кнопку **EXIT** на ПДУ.

**Аналоговая ручная настройка**

Кнопками ▲▼ на ПДУ выберите пункт **Аналоговая ручная настройка**. Нажмите кнопку **OK** (или ►) на ПДУ для входа в подменю.

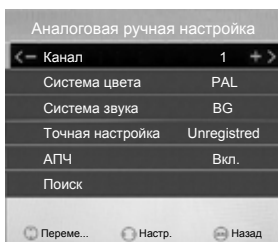
**Канал**

С помощью кнопок ◀▶ на ПДУ или **VOL+ / VOL-** на телевизоре Вы можете выбрать номер программы для настройки.

**Система цвета**

С помощью кнопок ◀▶ на ПДУ или **VOL+ / VOL-** на телевизоре Вы можете выбрать систему цвета: **PAL, SECAM**.

**NTSC** (включается только при внешних источниках AV сигналов)

**Система звука**

С помощью кнопок ◀▶ на ПДУ или **VOL+ / VOL-** на телевизоре Вы можете выбрать систему звука: **DK, BG, I**.

**Точная настройка**

Используйте кнопки навигации ◀▶ на ПДУ или **VOL+ / VOL-** на телевизоре для установки частоты, с которой начнется процесс настройки.

**АПЧ**

Нажмите ◀▶ на ПДУ или **VOL+ / VOL-** на телевизоре для включения/выключения функции автоматической подстройки частоты.

**Поиск**

Кнопками ▲▼ на ПДУ выберите **Поиск**. Нажмите кнопку ◀ (или ►) на ПДУ для запуска процедуры сканирования. Когда устойчивый сигнал найден, он будет автоматически занесен в память системы.

**Цифровая ручная настройка**

Кнопками ▲▼ на ПДУ выберите пункт **Цифровая ручная настройка**. Нажмите кнопку **OK** (или ►) на ПДУ для входа в подменю.

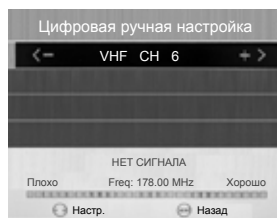

С помощью кнопок ◀▶ на ПДУ вы можете выбрать номер канала для настройки. Нажмите кнопку **OK** (или ►) на ПДУ для запуска процедуры сканирования. Когда устойчивый сигнал найден, он будет автоматически занесен в память системы.

**Редактор программ**

Кнопками ▲▼ на ПДУ выберите **Редактор программ** и нажмите кнопку **OK** (или ►) на ПДУ для входа в подменю.



Осуществляйте выбор программ кнопками ▲▼ на ПДУ или **CH+ / CH-** на телевизоре.

**Удалить**

Кнопками навигации ▼▲ на ПДУ или кнопками **CH+ / CH-** на телевизоре выберите программу и нажмите кнопку **красного** цвета. Выбранная программа будет удалена.

**Имя**

Кнопками ▲▼ на ПДУ или **CH+ / CH-** на телевизоре выберите программу, которую Вы хотите переименовать и нажмите кнопку **зеленого** цвета.

Нажимайте кнопки ◀▶ на ПДУ или **VOL+ / VOL-** на телевизоре для изменения местоположения символа, кнопки ▲▼ на ПДУ или **CH+ / CH-** на телевизоре для ввода символов имени выбранной программы.

Нажмите кнопку **OK** на ПДУ для подтверждения и выхода в подменю.

**Переместить**

Кнопками ▲▼ на ПДУ или **CH+/CH-** на телевизоре выберите программу, которую Вы хотите переместить и нажмите кнопку **желтого** цвета. Кнопками ▲▼ на ПДУ или **CH+/CH-** на телевизоре переместите программу на нужное место. Нажмите кнопку **MENU**, программа будет установлена.

**Пропуск**

Кнопками ▲▼ на ПДУ или **CH+/CH-** на телевизоре выберите программу и нажмите кнопку **синего** цвета.

Программа, находящаяся в режиме пропуска не будет отображаться при переключении каналов по кольцу, однако по-прежнему может быть вызвана с помощью цифровых кнопок на ПДУ.

Повторное нажатие на кнопку **синего** цвета выключает опцию **Пропуск**.

**Любимые каналы**

Кнопками ▲▼ на ПДУ или **CH+/CH-** на телевизоре выберите программу, которую Вы хотите включить в список любимых и нажмите кнопку **FAV**. При этом около выбранной программы появится значок ♥.

Повторное нажатие на кнопку **FAV** убирает данную программу из списка любимых, при этом значок ♥ гаснет.

**Расписание (только для источника сигнала ЦТВ)**

Кнопками ▲▼ на ПДУ выберите пункт **Расписание**. Нажмите кнопку **OK** (или ►) на ПДУ для входа в подменю.

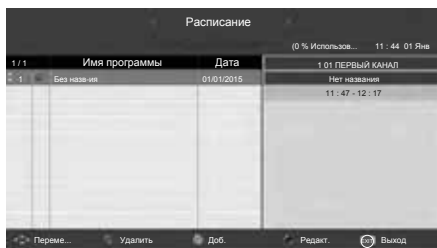

Нажмите кнопку желтого цвета для входа в интерфейс настройки расписания.

**Список записей**

Кнопками ◀▶ на ПДУ выберите раздел **Список записей**. Нажмите кнопку **OK** (или ►) на ПДУ для входа в подменю списков планированных записей.

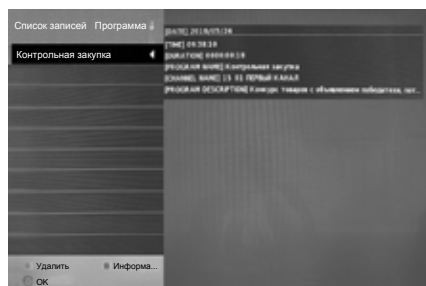

Нажмите кнопку **красного** цвета на ПДУ для удаления выбранной записи (файла).

Нажмите кнопку **зеленого** цвета на ПДУ для вывода информации о выбранной записи (файла).

С помощью кнопок ▲▼ на ПДУ осуществляется перемещение между записями.

**Информация о сигнале**

Кнопками ▲▼ на ПДУ выберите **Информация о сигнале** и нажмите кнопку **OK** (или ►) на ПДУ для вывода на экран подробной информации о сигнале.

Опция доступна только при просмотре каналов цифрового телевидения (ЦТВ).

**Информация о CI**

Кнопками ▲▼ на ПДУ выберите **Информация о CI** и нажмите кнопку **OK** (или ►) на ПДУ для вывода на экран информации о карте CI для просмотра цифрового телевидения (ЦТВ).

Опция доступна только при наличии карты CI для просмотра цифрового телевидения (ЦТВ).

Для выхода из меню нажмите кнопку **MENU** или **EXIT** на ПДУ или **MENU** на телевизоре.

### Телегид на неделю

Нажмите кнопку **EPG** на ПДУ для входа в меню Телегида на неделю.

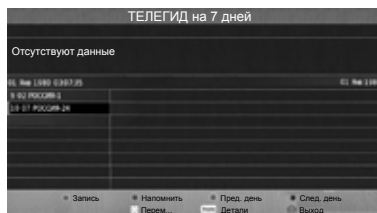

#### Запись

С помощью кнопок ◀▶▲▼ на ПДУ выберите сначала канал, потом нужный промежуток времени для записи и нажмите кнопку **красного цвета** на ПДУ. Слева в строке с выбранным промежутком появится значок **(R)**.

Для отмены записи необходимо несколько раз нажать на кнопку **красного цвета** на ПДУ до исчезновения значка **(R)**.

#### Напомнить

С помощью кнопок ◀▶▲▼ на ПДУ выберите сначала канал, потом нужный промежуток времени для установки напоминания и нажмите кнопку **зеленого цвета** на ПДУ. Слева в строке с выбранным промежутком появится значок **(L)**.

Для отмены установки напоминания необходимо несколько раз нажать на кнопку **зеленого цвета** на ПДУ до исчезновения значка **(L)**.

#### Пред. день

Нажмите кнопку **желтого цвета** на ПДУ для получения информации о программах телепередач предыдущего дня.

#### След. день

Нажмите кнопку **синего цвета** на ПДУ для получения информации о программах телепередач следующего дня.

#### Детали

Нажмите кнопку **DISPLAY** на ПДУ для вывода на экран подробной информации о выбранной программе.

Для выхода из меню нажмите кнопку **MENU** или **EXIT** на ПДУ или **MENU** на телевизоре.

### Таймшифт

Функцию Таймшифт называют еще сдвигом во времени. При просмотре телеканала она позволяет поставить живой телеэфир на паузу и вернуться к просмотру с того же самого места позднее.

Запись может быть проведена на внешнее USB-устройство, подключенное к разъему USB телевизора.

Нажмите кнопку **T.SHIFT** на ПДУ для начала записи или активации виртуальной клавиатуры управления функцией Таймшифт. Нажмите кнопку **II** (Пауза) для приостановки просмотра.



Нажмите кнопку **▶** (Воспр.) для продолжения просмотра.



С помощью виртуальной клавиатуры управления Вы можете производить различные действия (остановка, пауза, ускоренный просмотр, просмотр фрагментами). Перемещение осуществляется кнопками ◀▶ на ПДУ, активация - кнопкой **OK** на ПДУ.

Для остановки записи нажмите кнопку **■** на ПДУ, далее кнопку **◀** (OK) на ПДУ.

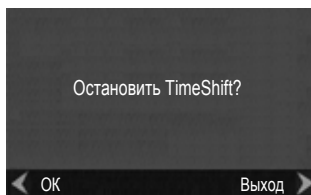

Для просмотра записанной программы выберите меню **КАНАЛ**. С помощью кнопок ▲▼ на ПДУ выберите **Список записей**, Нажмите кнопку **▶** на ПДУ для входа в подменю. Кнопками ▲▼ на ПДУ выберите файл.



**ИСТОЧНИК СИГНАЛА VGA / PC**

Телевизор в режиме **VGA / PC** (меню режимов AV).

Войдите в меню **ИЗОБРАЖЕНИЕ**, выберите строку **Экран**, нажмите на ПДУ кнопку ►.

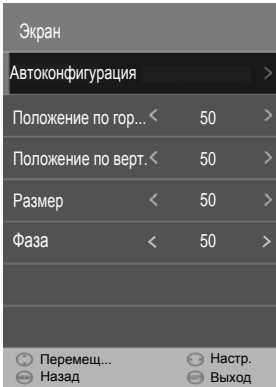

Используйте кнопки ▲▼ на ПДУ или **CH+/CH-** на телевизоре для выбора пунктов меню настроек.

Нажмите кнопку ► на ПДУ или **VOL+** на телевизоре для входа в подменю.

Используйте кнопки ◀▶ на ПДУ или **VOL+/VOL-** на телевизоре для изменения значений параметра.

**Автоконфигурация**

Настройка в автоматическом режиме параметров изображения: центровки, строчной и кадровой разверток.

**Положение по гор...**

Отрегулируйте смещение изображения по горизонтали в режиме **VGA / PC**.

**Положение по верт.**

Отрегулируйте смещение изображения по вертикали в режиме **VGA / PC**.

**Размер**

Произведите регулировку для получения устойчивого изображения в режиме **VGA / PC**.

**Фаза**

Отрегулируйте фазу изображения в режиме **VGA / PC**.

Для выхода из меню нажмите кнопку **MENU** или **EXIT** на ПДУ или **MENU** на телевизоре.

**ИСТОЧНИК СИГНАЛА HDMI, YPBPR, AV, SCART**

Телевизор в режиме **HDMI, YPBPR, AV, SCART** (меню режимов AV).

Меню **ИЗОБРАЖЕНИЕ, ЗВУК, ЗАБЛОКИР. ВРЕМЯ, ПАРАМЕТРЫ** аналогичны меню, когда телевизор находится в режиме **АТВ**. Меню **КАНАЛ** недоступно.

**ИСТОЧНИК СИГНАЛА - СПУТНИКОВАЯ АНТЕННА**

Телевизор находится в режиме приема сигнала **DTV** (меню режимов AV).

Нажмите кнопку **SOURCE** на ПДУ, выберите источник сигнала **DVB-S2**. Выберите меню **КАНАЛ**, кнопками ▲▼ на ПДУ выберите строку **Автонастройка** и нажмите кнопку **OK** на ПДУ для поиска спутников.



В меню **КАНАЛ** кнопками ▲▼ на ПДУ выберите строку **Спутниковая система**, нажмите кнопку **OK** (или ►) на ПДУ.

С помощью кнопки **OK** на ПДУ осуществите выбор спутника и транспондера. Силу (интенсивность) и качество сигнала со спутниковой антенны можно оценивать с помощью шкалы.

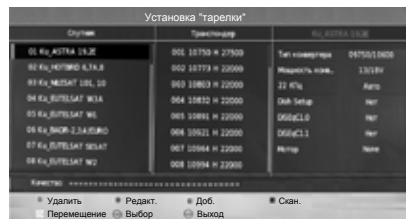

Для выхода из меню нажмите кнопку **MENU** или **EXIT** на ПДУ или **MENU** на телевизоре.

**ВСТРОЕННЫЙ МЕДИЯ-ПЛЕЕР  
ДОСТОИНСТВА**

- ◆ В Вашем телевизоре реализована возможность прослушивания музыки, просмотра фотографий или видео с устройств с USB соединителем (например, цифровой фотоаппарат)
- ◆ Медиа-плеер поддерживает воспроизведение файлов следующих типов:

ИЗОБРАЖЕНИЯ	*.JPEG, *.PNG
МУЗЫКАЛЬНЫЕ ФАЙЛЫ	*.MP3 (32-320 kbps), *.AAC
ВИДЕО ФАЙЛЫ	*.AVI *.VOB и *.MPG (MPEG2) *.MPG (MPEG1) *.RM и *.RMVB *.MKV (только 720i / 720p)
ТЕКСТЫ	*.TXT (UNICODE 16) Кириллические шрифты не поддерживает. Существует много алгоритмов кодировки в формате TXT, поэтому могут возникать случаи несовместимости

- ◆ Для корректного отображения информации о воспроизводимом музыкальном файле на русском языке необходимо, чтобы метаданные файла (тэги) были сохранены в формате ID3v2.4 (кодировка UTF-8). Менять формат и кодировку тэгов можно с помощью специальных программ (EasyTag, MP3tag и т.п.).
- ◆ Медиа-плеер поддерживает внешние жесткие диски (USB HDD) емкостью до 400 Гб.
- ◆ Поддерживаются файловые системы Hi Speed FS, FAT32, FAT16 (30 папок, 5000 файлов). Поддержка NTFS не гарантируется. Поддержка многофункционального карт-ридера не гарантируется.
- ◆ Меню на экране в сочетании с удобным полнофункциональным пультом дистанционного управления позволяет легко выбирать тип воспроизводимых файлов, записанных на флеш-накопителе, а также управлять их воспроизведением и осуществлять настройки Медиа-плеера.

Примечание: Не все USB-устройства могут быть совместимы с данным изделием, так как в настоящее время существует большое количество стандартов работы USB-устройств разных производителей. Рекомендуем подбирать USB-устройство в соответствии с техническими характеристиками Медиа-плеера данного изделия.

**УПРАВЛЕНИЕ РАБОТОЙ МЕДИЯ-ПЛЕЕРА  
ОСНОВНЫЕ ФУНКЦИИ**

1. Вставьте USB-устройство в соответствующий разъем на задней стенке телевизора.
2. Для входа в меню Медиа-плеера нажмите кнопку **SOURCE** на ПДУ или на передней панели телевизора, выберите источник входного сигнала **МЕДИЯ** и нажмите кнопку **OK** или **▶** на ПДУ.

Для возврата в режим просмотра телевизионных станций повторно нажмите на кнопку **SOURCE** на ПДУ или на передней панели телевизора, выберите источник сигнала **ATV**, подтвердите свой выбор кнопкой **OK** или **▶** на ПДУ.

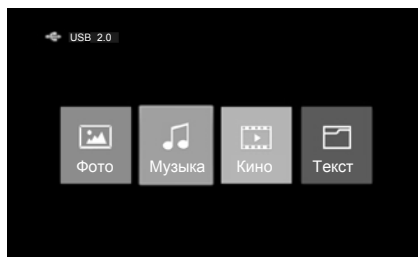

3. Используйте кнопки **◀▶** на ПДУ или **VOL+/VOL-** на телевизоре для перемещения по меню.
4. Используйте кнопку **OK** на ПДУ для входа в подменю: **ФОТО, МУЗЫКА, КИНО** или **ТЕКСТ**.
5. Используйте кнопки **◀▶ ▲▼** на ПДУ или **CH+/CH-, VOL+/VOL-** на телевизоре для перемещения по подменю.
6. Используйте кнопку **OK** на ПДУ для открытия папок и файлов.
7. Для возврата из режима воспроизведения в подменю нажмите кнопку **EXIT** на ПДУ.

**НАЗНАЧЕНИЕ КНОПОК УПРАВЛЕНИЯ ПДУ**

Кнопка **▶||** предназначена для начала воспроизведения или продолжения воспроизведения, если плеер находится в режиме PAUSE (временная остановка режима воспроизведения). Кнопки **◀▶**, **▶▶** предназначены для включения ускоренного воспроизведения файлов в обратном/прямом направлении. Для перехода к нормальному режиму просмотра нажмите кнопку **▶||**.

Кнопки **◀◀**, **▶▶** предназначены для возврата к предыдущему файлу/перехода к следующему файлу.

Кнопка **■** предназначена для остановки воспроизведения.

При выборе подменю **ФОТО**, **МУЗЫКА** или **КИНО** кнопки навигации **◀▶**, **▲▼** предназначены для выбора папок и файлов.

Кнопка **DISPLAY** предназначена для вызова на экран кнопок виртуального управления Медиа-плеером.

Кнопка **EXIT** предназначена для удаления с экрана кнопок виртуального управления Медиа-плеером.

**МЕНЮ ФОТО**

1. Кнопками **◀▶** на ПДУ или **VOL+/VOL-** на телевизоре выберите **ФОТО** и нажмите кнопку **OK** на ПДУ для входа в режим просмотра изображений.

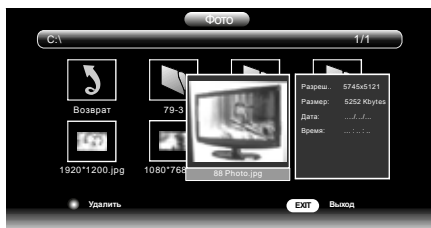

2. Кнопками **◀▶**, **▲▼** на ПДУ или **CH+/CH-**, **VOL+/VOL-** на телевизоре выберите файл или папку для просмотра.

При этом на экране появится их уменьшенное изображение.

3. Для вывода полноэкранного изображения нажмите кнопку **▶||**.

4. Нажмите кнопку **DISPLAY** на ПДУ для вывода на экран кнопок виртуального управления Медиа-плеером. Кнопками **◀▶** на ПДУ или **VOL+/VOL-** на телевизоре выберите необходимый режим для просмотра и нажмите кнопку **OK** на ПДУ для активации.



Для выхода или перехода в другой режим нажмите кнопку **EXIT** на ПДУ.

**МЕНЮ МУЗЫКА**

1. Кнопками **◀▶** на ПДУ или **VOL+/VOL-** на телевизоре выберите **МУЗЫКА** и нажмите кнопку **OK** на ПДУ для входа в режим воспроизведения аудиофайлов.

2. Кнопками **◀▶**, **▲▼** на ПДУ или **CH+/CH-**, **VOL+/VOL-** на телевизоре выберите файл или папку для прослушивания.

3. Для начала воспроизведения аудиофайла нажмите кнопку **▶||** на ПДУ.



4. Нажмите кнопку **DISPLAY** на ПДУ для вывода на экран кнопок виртуального управления Медиа-плеером. Кнопками **◀▶** на ПДУ или **VOL+/VOL-** на телевизоре выберите необходимые опции для прослушивания и нажмите кнопку **OK** на ПДУ для активации.

Для выхода или перехода в другой режим нажмите кнопку **EXIT** на ПДУ.

**МЕНЮ КИНО**

1. Кнопками ◀▶ на ПДУ или **VOL+/VOL-** на телевизоре выберите **КИНО** и нажмите кнопку **OK** на ПДУ для входа в режим просмотра видеофайлов.



2. Кнопками ◀▶ ▲▼ на ПДУ или **CH+/CH-**, **VOL+/VOL-** на телевизоре выберите файл или папку для просмотра видеофайлов. При этом в центре экрана появится их уменьшенное статическое изображение.

3. Для начала полноэкранного воспроизведения видеофайла нажмите кнопку ▶II на ПДУ.

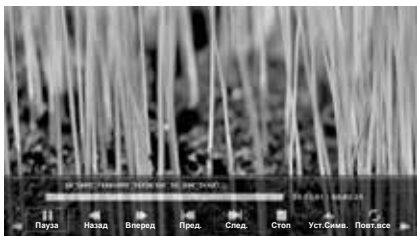

4. Нажмите кнопку **DISPLAY** на ПДУ для вывода на экран кнопок виртуального управления Медиа-плеером. Кнопками ◀▶ на ПДУ или **VOL+/VOL-** на телевизоре выбирайте необходимые опции для просмотра. Нажмите кнопку **OK** на ПДУ для активации.

Для выхода или перехода в другой режим нажмите кнопку **EXIT** на ПДУ.

**МЕНЮ ТЕКСТ**

1. Кнопками ◀▶ на ПДУ или **VOL+/VOL-** на телевизоре выберите **ТЕКСТ** и нажмите кнопку **OK** на ПДУ для входа в режим чтения текстовых файлов.

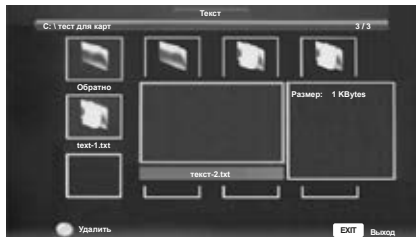

2. Кнопками ◀▶ ▲▼ на ПДУ или **CH+/CH-**, **VOL+/VOL-** на телевизоре выберите файл или папку для просмотра текстовых файлов. При этом в центре экрана появится их уменьшенное изображение.

3. Для начала полноэкранного чтения файла нажмите кнопку ▶II на ПДУ.

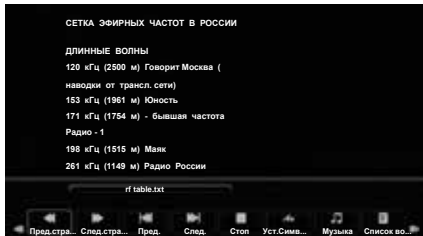

4. Нажмите кнопку **DISPLAY** на ПДУ для вызова виртуальных кнопок управления **ТЕКСТОМ** в нижней части экрана.

5. Кнопками ◀▶ на ПДУ или **VOL+/VOL-** на телевизоре выбирайте необходимые опции для чтения. Нажмите кнопку **OK** на ПДУ для активации.

6. Для того, чтобы убрать с экрана виртуальные кнопки управления **ТЕКСТОМ** нажмите кнопку **DISPLAY** на ПДУ.

Для выхода или перехода в другой режим нажмите кнопку **EXIT** на ПДУ.

## ТЕЛЕТЕКСТ

Телетекст - это бесплатная служба многих ТВ-станций, которая дает возможность получить дополнительную текстовую или графическую информацию при помощи обычного телевизионного сигнала. К ней относятся: новости, программы передач, курсы валют, спорт, погода, кино, театральные афиши, предложения туристических компаний, раз-личная справочная и развлекательная информация с обновлением в режиме реального времени.

Ваш телевизор имеет встроенный декодер телетекста, позволяющий просматривать эту информацию.

Телетекст выводится на экран страницами. Страницы могут иметь номера от 100 до 999. Содержание телетекста приводится на странице 100, которая называется индексной.

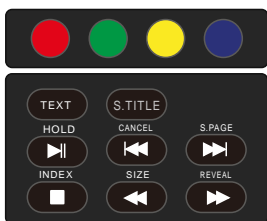

### Включение / выключение телетекста

Нажмите **TEXT** на ПДУ. При этом телевизионное изображение исчезнет и появится страница, которую Вы смотрели последней. Чтобы вернуться в режим просмотра телевизионных программ нажмите кнопку **CANCEL** на ПДУ.

### Цветные кнопки

При приеме телетекста в нижней части страницы расположены 4 цветных заголовка: красный, зеленый, желтый и голубой. Доступ к информации по одному из них может быть получен непосредственно при нажатии соответствующей цветной кнопки на ПДУ.

### Страница с индексом

Кнопка **INDEX** вызова главной страницы, обычно под номером 100, на которой расположено оглавление.

### Удержание страницы

Под одним номером страницы могут содержаться несколько подстраниц, которые показываются по очереди с интервалом, предусмотренным телестанцией. Номера подстраниц указываются ниже страницы.

Пример: 3/6 - на экране третья страница из шести страниц. Если Вы хотите посмотреть одну из подстраниц подольше, нажмите кнопку **HOLD**. Подстраницы начнут снова меняться, если Вы нажмете кнопку **HOLD** повторно.

### Непосредственный вызов одной из подстраниц

После нажатия кнопки **S.PAGE** в нижнем краю экрана появится, например P101/... Кнопками **0...9** задайте номер подстраницы, которую Вы хотите вызвать. Нужная подстраница будет найдена и показана. Чтобы ее покинуть повторно нажмите **S.PAGE**.

### Отображение скрытой информации

Чтобы показать скрытый ответ, например, решение загадок, викторин, нажмите кнопку **REVEAL**.

Нажмите повторно, чтобы вновь спрятать скрытые слова.

### Выбор страниц

Цифровыми кнопками введите номер интересующей страницы. Используйте цветные кнопки для выбора страниц или тематических разделов, которые индицируются в строке статуса соответствующими цветами.

### Изменение размеров страницы

Последовательное нажатие на кнопку **SIZE** вызывает увеличение высоты букв в два раза вначале на верхней половине экрана, затем на нижней половине. Новое нажатие кнопки **SIZE** возвращает страницу телетекста к нормальному виду (без увеличения размеров букв).

### Включение/выключение субтитров

Чтобы включить субтитры, нажмите кнопку **S.TITLE**.

Нажмите повторно, чтобы выключить субтитры.

## ОСНОВНЫЕ ТЕХНИЧЕСКИЕ ХАРАКТЕРИСТИКИ

Модель		LEA-28L41P	LEA-32L41P	LEA-32L42GS	LEA-39L43P
Основные характеристики	Диагональ	27,5" ( 70 см)	31,5" ( 80 см)		38,5" ( 98 см)
	Тип матрицы	LED LCD			
	Макс. разрешение	1366 x 768			
Прием сигнала (ATV)		PAL, SECAM, B/G, D/K, I (NTSC по AV входу) NICAM стерео Телетекст 1000 страниц Стереозвук по AV			
Прием сигнала (DTV)		DVB-T2 (COFDM 2K/8K, QPSK, 16QAM, 64QAM, 256QAM) 174-230МГц, 474-862МГц MPEG-2 MP@HL, H.264 MPEG-1/2 layer 1 и 2, AC-3			
		DVB-C (16QAM, 32QAM, 64QAM, 128QAM, 256QAM)			
		DVB-S2 (QPSK, 8PSK)			
Изображение	Контрастность	3000:1	5000:1		
	Яркость	200 кд/м2			
	Время отклика пикселя	6 мс	7 мс		
Функции		100 Программ ATV / Автопоиск / 1200 Программ (ЦТВ) / 5000 программ (Спутник) Таймер сна Меню на рус./англ. языках Прием сигнала со спутниковой антенны (DVB-S2) Прием каналов кабельного телевидения Блокировка от детей (режим блокировки) Выбор любимых каналов Слот CI (Common Interface)			
Поддержка интерфейса VGA (D-sub 15)		640x480, 60Гц; 800x600, 60Гц; 1024x768, 60Гц			
Поддержка интерфейса HDMI		480i/480p/576i/576p/720p/1080i			
Встроенный Медиа-плеер	Типы воспроизводимых форматов	JPEG, PNG, MP3, AAC, AVI, MPEG1, MPEG2, VOB, RM, RMVB, MKV (только 720i и 720p), TXT (UNICODE 16)			
	USB 2.0				
Видео входы	VGA (PC IN), SCART, YPbPr (MINI), AV (MINI), 3 x HDMI				
Аудио входы	PC Audio IN - вход аудио (ПК) Сtereo аудиовход (R/L, SCART)				
Видео выход	SCART (VIDEO)				
Аудио выход	Коаксиальный цифровой выход (SPDIF), SCART (AUDIO)				
Выход на головные телефоны		1 x Head Phone			
Источник питания		~100...240 В, 50/60 Гц			
Потребляемая мощность, не более		45 Вт	60 Вт	72 Вт	
Удельная мощность рабочего режима		Вт/см <sup>2</sup>	Вт/см <sup>2</sup>	Вт/см <sup>2</sup>	
Потребляемая мощность изделием в режиме ожидания, не более		0,5 Вт			
Потребляемая мощность изделием в выключенном режиме		0 Вт			
Номинальная звуковая мощность		2 динамика x 6 Вт			
Масса (Нетто / Брутто)		4,7 / 5,9 кг	6,0 / 7,5 кг		9,0 / 11,0 кг

**ВОЗМОЖНЫЕ ПРОБЛЕМЫ**

*При нарушениях в работе телевизора перед вызовом специалиста сервисной службы рекомендуем определить признаки неисправности и сделать некоторые простые проверки:*

Проблема	Устранение
Не включается	Проверьте правильность подключения к сети переменного тока. Отключите кабель электропитания телевизора от сети и через 1-2 минут подключите вновь.
Нет приема	Проверьте правильность подключения и исправность антенны. Настройтесь на другой канал. Проверьте правильность регулировок телевизора.
Нет звука	Проверьте правильность регулировки звука. Проверьте, что звук не выключен (кнопкой MUTE) . Проверьте правильность выбора системы звука. Проверьте правильность выбора установок в меню «Звук»
Нарушение цветности	Проверьте правильность выбора системы цвета. Проверьте правильность выбора установок меню «Изображение». Слабый телевизионный сигнал. Перестройтесь на другой канал.
ПДУ не работает	Замените элементы питания. Направьте ПДУ на сенсор телевизора. Максимальное расстояние от ПДУ до телевизора должно быть не более 5 метров.
Изображение в режиме VGA мигает или на изображении появляются полосы	Неправильно выбраны установки компьютера. В безопасном режиме загрузки компьютера выберите параметры монитора.
На экране наблюдаются отдельные точки	В телевизоре используются жидкокристаллическая матрица высокой четкости. Из-за технологии изготовления матриц возможно появление отдельных темных или цветных точек на изображении, не ухудшающих качество. Все матрицы проверены и соответствуют требованиям стандартов.

*Все иллюстрации, приведенные в данном руководстве, являются схематическими изображениями объектов и могут отличаться от их реального внешнего вида.*

*Приведенные в таблице технические характеристики являются справочными и не могут служить основанием для предъявления претензий.*

*Продукция торговой марки AKAI постоянно совершенствуется. По этой причине технические характеристики могут быть изменены без предварительного уведомления.*

*Поскольку компания AKAI постоянно улучшает и модернизирует свою продукцию, программное обеспечение данного устройства может незначительно отличаться от описания, приведенного в руководстве по эксплуатации.*

*Изготовитель оставляет за собой право на внесение изменений в конструкцию, дизайн и комплект поставки телевизора без дополнительного уведомления об этих изменениях.*

**СРОК СЛУЖБЫ**

Срок службы телевизора – 5 лет.

По истечении срока службы завод-изготовитель не несет ответственности за безопасную эксплуатацию телевизора. Рекомендуем Вам один раз в год вызывать специалиста сервисной службы для профилактического осмотра Вашего телевизора с целью выявления дефектов, влияющих на электро и пожаробезопасность и проведения регламентных работ.

**ГАРАНТИЙНЫЕ ОБЯЗАТЕЛЬСТВА**

Гарантийное обслуживание телевизора осуществляется в течение одного года с момента продажи через розничную торговую сеть.

Техническое обслуживание и ремонт телевизора в течение гарантийного срока эксплуатации осуществляет сервисная служба, адрес и телефон которой Вы можете узнать у дилера.

**ИНФОРМАЦИЯ ОБ ИЗГОТОВИТЕЛЕ**



**ИНФОРМАЦИЯ О СЕРТИФИКАЦИИ ИЗДЕЛИЯ**



Изготовлено по лицензии АКАЙ ЮНИВЕРСАЛ ИНДАСТРИЗ ЛИМИТЕД  
[www.akai.ru](http://www.akai.ru)

Сделано в России