



# AKAI

**32" ПЛАЗМЕННЫЙ ТЕЛЕВИЗОР  
ЦВЕТНОГО ИЗОБРАЖЕНИЯ**

**32PDP-503P**

**РУКОВОДСТВО ПО ЭКСПЛУАТАЦИИ**



# 32PDP-503P Краткое руководство пользователя

**1. Распакуйте Ваш продукт:** У Вас должны быть следующие предметы, включая аксессуары.

**Телевизор**

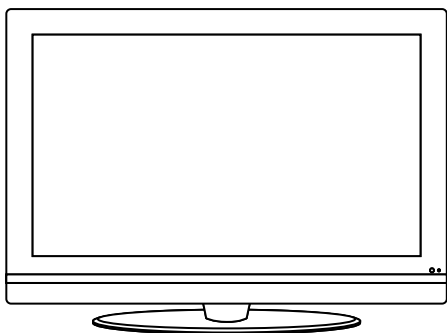

**Пульт управления**



**Силовой провод**

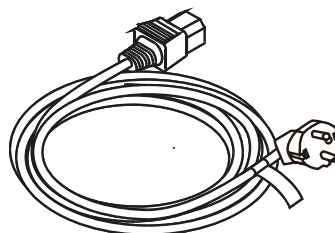

**Руководство**

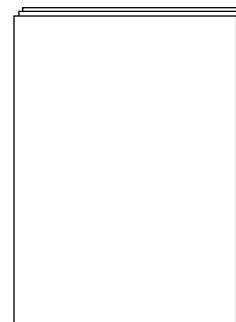

## 2. Подключите питание и включите телевизор

1

1. Подключите к сети, используя силовой провод, и включите энергопитание с помощью переключателя на правой стороне телевизора.

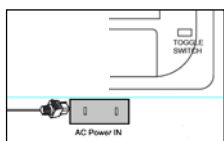

2

2. Индикатор находится в середине нижней части передней панели телевизора (см. ниже). Индикатор будет синим в режиме ожидания и зеленым, когда телевизор включен.

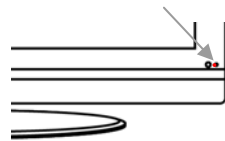

3

3. Вставьте 2xAA батарейки (предоставлены) в Ваш пульт дистанционного управления.



Постарайтесь обеспечить правильное расположение батареек.

4

4. Чтобы включить Ваш телевизор, нажмите кнопку питания «POWER» на телевизоре или на пульте дистанционного управления.

## 3. Первая настройка



Чтобы увидеть меню индикации на экране (OSD), нажмите кнопку меню «TV-MENU».

Нажмите кнопку ▲/▼, чтобы выбрать меню поиска. Нажмите кнопку ►, чтобы войти в меню.

Нажмите кнопку ▲/▼, чтобы выбрать меню автоматической настройки. Нажмите кнопку ►, чтобы войти в меню.

Нажмите кнопку ▲/▼, чтобы выбрать меню автоматического поиска. Нажмите кнопку ►, чтобы начать автоматический поиск.

Телевизор начнет поиск с самой маленькой частоты. (Вы можете нажать «TV-MENU», чтобы отменить автоматический поиск.)

## Содержание

---

<b>Меры предосторожности</b>	<b>3</b>
<b>Комплектность</b>	<b>4</b>
<b>Особенности</b>	<b>4</b>
<b>Назначение органов управления и разъемов</b>	<b>6</b>
<b>Работа с ПДУ</b>	<b>8</b>
<b>Основные операции</b>	<b>9</b>
Включение/выключение	9
Регулировка громкости	9
Установка и извлечение диска	9
Выбор телевизионного канала	9
Выбор источника сигнала	9
Вызов меню установок	9
<b>Меню установок</b>	<b>10</b>
Меню настроек	10
Меню « Изображение»	12
Меню « Звук»	12
Меню « Таймер»	13
Меню « Экран»	14
<b>Возможные неисправности</b>	<b>15</b>
<b>Технические характеристики</b>	<b>16</b>

## МЕРЫ ПРЕДОСТОРОЖНОСТИ

---

Перед включением телевизора внимательно ознакомьтесь с настоящим руководством и сохраните его для обращения к нему при необходимости впоследствии.

Внимательно ознакомьтесь и соблюдайте меры предосторожности, указанные в настоящем руководстве и на корпусе телевизора.



Символ молнии внутри равнобедренного треугольника предупреждает Вас о наличии в устройстве опасного для жизни напряжения и риска поражения электрическим током.



Восклицательный знак внутри равнобедренного треугольника указывает Вам на наличие в настоящем руководстве важных для безопасности требований по эксплуатации и техническому (сервисному) обслуживанию.

### Правильно утилизируйте устройство

Рекомендации Waste Electrical & Electronic Equipment (WEEE)



Символ обращает внимание на то, что пришедшее в негодность устройство не должно помещаться в контейнеры с обычным бытовым мусором. Для защиты окружающей среды и здоровья людей, а также для возможности вторичного использования отходов для утилизации используйте специальные контейнеры. Владельцы устройства должны узнать о местах и порядке утилизации в местных органах власти или в торговой организации, где было приобретено устройство. Закупщики устройств должны согласовывать с поставщиками условия утилизации устройств. Негодные устройства не должны утилизироваться совместно с другими негодными изделиями.



Устройство удовлетворяет Европейским требованиям по безопасности и уровню помех.

Не допускается попадание внутри устройств жидкости. Не ставьте на устройство вазы и другие сосуды с жидкостью.









Полное отключения устройства возможно после отключения шнура питания от сети. Должен быть обеспечен свободный доступ для быстрого отключения шнура от сети.

Шнур питания устройства должен подключаться к розетке сети с защитным заземлением.

Внимание! Длительное воздействие громких звуков с головных телефонов может привести к ухудшению слуха.

## МЕРЫ ПРЕДОСТОРОЖНОСТИ

---

	Не размещайте устройство на неустойчиво стоящих подставках. Падение телевизора может привести к нарушению его работоспособности и стать причиной Ваших травм.
	Не эксплуатируйте телевизор в помещениях с плохой вентиляцией. Убедитесь, что вентиляционные отверстия телевизора не закрыты другими предметами. Сетевой адаптер нагревается в процессе работы и необходимо не создавать препятствий для рассеивания выделяемого им тепла.
	Не эксплуатируйте телевизор в сырых помещениях и в помещениях с повышенной влажностью. В случае попадания в телевизор жидкости, отключите его от сети и обратитесь к специалистам. Не трогайте влажными руками подключенный к сети адаптер.
	Во время грозы или на время длительного Вашего отсутствия отключите телевизор от сети, отключите от телевизора антенну.
	Не ставьте на шнуры питания, подходящие к телевизору и сетевому адаптеру, тяжелые предметы. Не располагайте шнуры на проходе, исключите возможность их повреждения. При повреждении сетевого шнура обратитесь к специалистам.
	Не роняйте телевизор. Повреждение корпуса и экрана телевизора могут представлять опасность для Вас. Не открывайте крышку подключенного к сети адаптера. В адаптере присутствует высокое напряжение опасное для Вашей жизни. Не допускайте попадания в телевизор посторонних предметов. В случае попадания в телевизор посторонних предметов обратитесь к специалистам.
	Не располагайте телевизор рядом с источниками тепла и в местах длительного воздействия солнечного света.
	Содержите телевизор в чистоте. Перед чисткой телевизора отключите его от сети. Не используйте для чистки бензин и химические чистящие жидкости. Чистку проводите влажной мягкой тканью. При сильном загрязнении смочите ткань в слабом растворе моющего средства.
	Не используйте для чистки экрана телевизора химические растворители. Очистку от следов пальцев проводите тканью, смоченной в слабом растворе моющего средства. Наличие одной или двух несветящихся точек на экране не является признаком неисправности телевизор.

## КОМПЛЕКТНОСТЬ

---

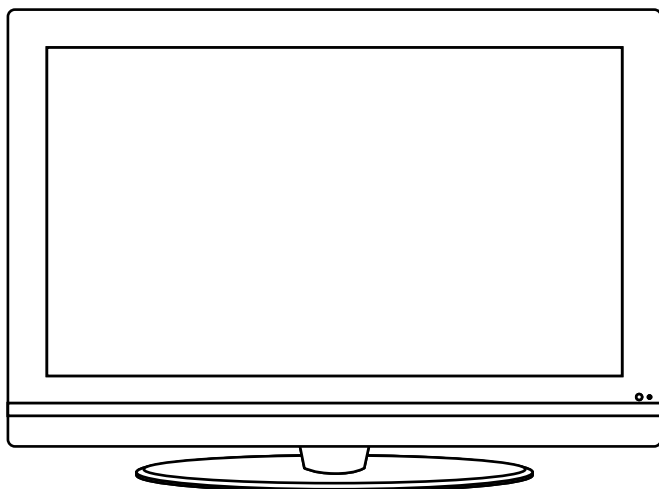

ТЕЛЕВИЗОР



ПДУ

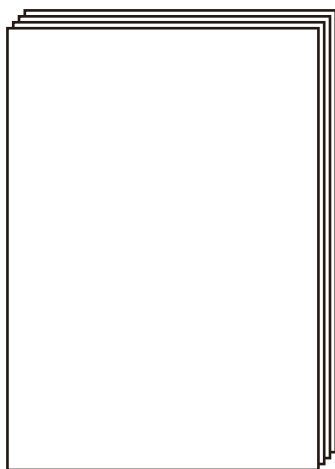

РУКОВОДСТВО ПО ЭКСПЛУАТАЦИИ

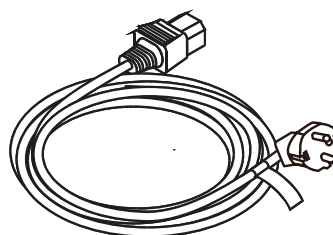

ШНУР ПИТАНИЯ

## ОСОБЕННОСТИ

- Видеовходы: VGA, RF, VIDEO, SVIDEO, YPbPr, SCART 1, SCART2, HDMI 1, HDNI2
- Аудиовходы: Audio R/L, PC Audio, YPbPr, Audio R/L
- Система ТВ: PAL, SECAM, B/G, D/K, I, L/L'
- Поддержка NICAM и FM стерео
- Настройка на канал: автоматическая/ ручная
- Пропуск, удаление, перемещение запомненных каналов
- Автоматическое отключение
- Мощность громкоговорителей 2x6Вт

## НАЗНАЧЕНИЕ ОРГАНОВ УПРАВЛЕНИЯ И РАЗЪЕМОВ

---

### ПЕРЕДНЯЯ ПАНЕЛЬ

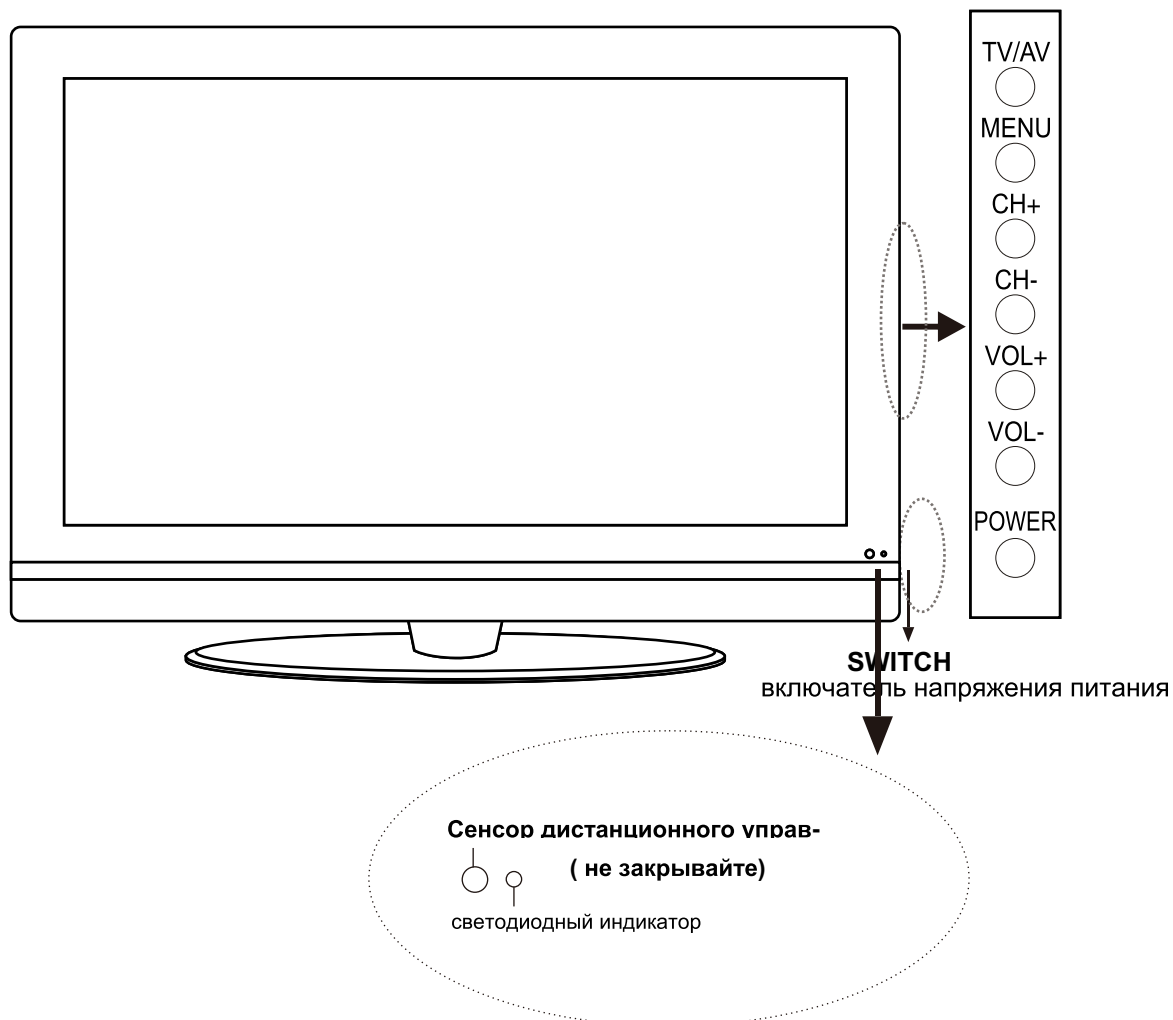

**TV/AV** – кнопка выбора источника сигнала

**MENU** - кнопка вызова экранного меню

**CH+/-** - кнопки выбора каналов

**VOL+/-** - кнопки регулировки громкости

**POWER** - кнопка включения/ выключения

## ЗАДНЯЯ СТЕНКА

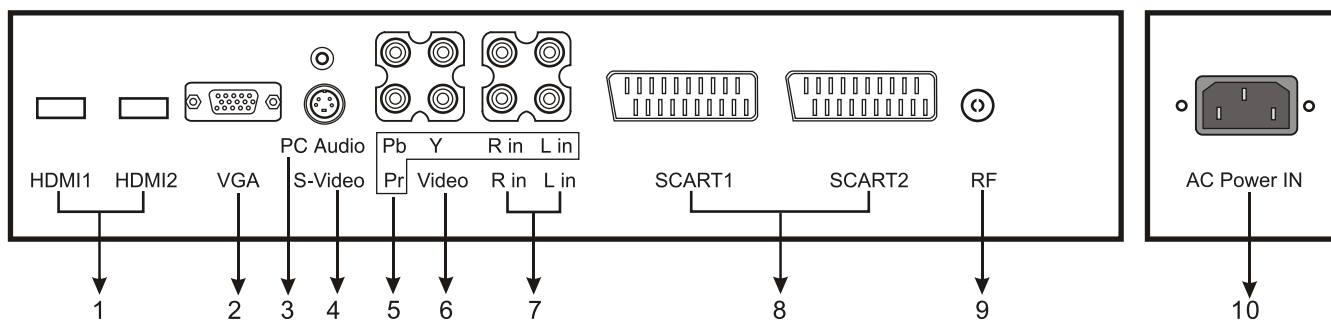

1. **HDMI** –вход для HDMI
2. **VGA** – разъем для подключения к аналоговому выходу D-Sub 15 компьютера
3. **PC AUDIO IN** –разъем для подключения к аудиовыходу компьютера
4. **S-VIDEO** - разъем для подключения к видеовыходу S-VIDEO проигрывателя
5. **YPbPr** - разъем для подключения к компонентному видеовыходу
6. **VIDEO** - разъем для подключения к композитному видеовыходу проигрывателя
7. **L/R** – аудиовходы левого и правого каналов
8. **SCART 1** – разъем для подключения к выходу SCART(CVBS или RGB) проигрывателя  
**SCART 2** – разъем для подключения к выходу SCART(CVBS только) проигрывателя
9. **RF** – антенный вход ( 75-Ом)
- 10.**AC POWER** – разъем для подключения шнура питания

### Работа с пультом дистанционного управления (ПДУ)

Установите две батарейки типа **AA** в отсек ПДУ в соответствии с маркировкой на корпусе ПДУ.

Направьте ПДУ на сенсор телевизора. Работа ПДУ возможна на расстоянии от сенсора телевизора до 6 м, отклонении от сенсора влево - вправо на угол до 30°, вверх-вниз - 20°.

#### Примечания

Загрязнение поверхности сенсоров на ПДУ (расположен на верхней торцевой поверхности) и на телевизоре ( расположен с правой стороны) приведет к ухудшению работы. Не допускайте их загрязнения. Не нажимайте кнопки ПДУ очень быстро – для их срабатывания необходимо некоторое время.



## НАЗНАЧЕНИЕ ОРГАНОВ УПРАВЛЕНИЯ И РАЗЪЕМОВ

### ПУЛЬТ ДИСТАНЦИОННОГО УПРАВЛЕНИЯ (ПДУ)

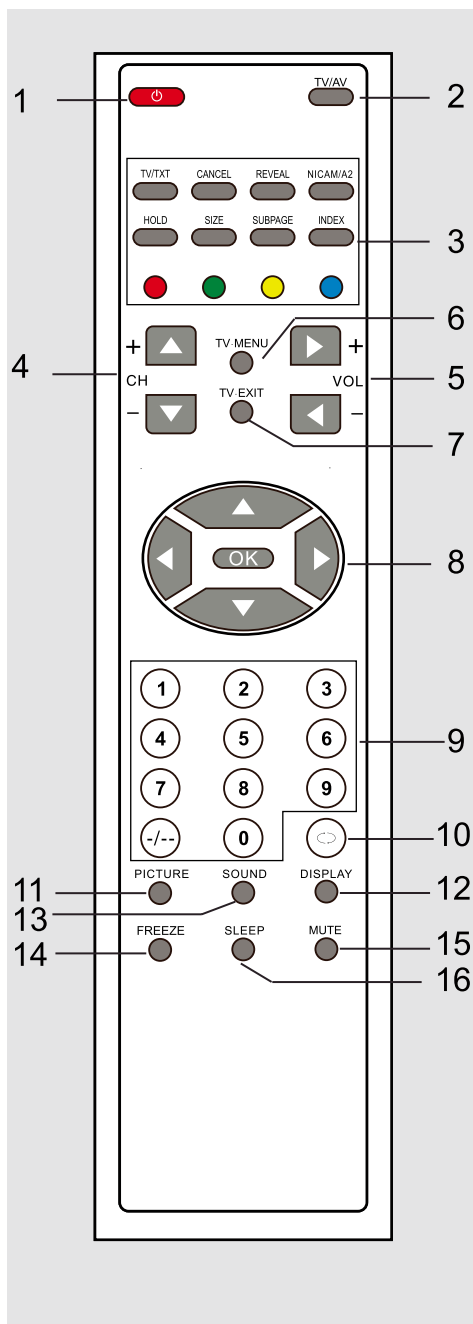

1. **POWER** - КНОПКА ВКЛЮЧЕНИЯ/ВЫКЛЮЧЕНИЯ
2. **TV/AV**- КНОПКА ПЕРЕКЛЮЧЕНИЯ РЕЖИМОВ (ТЕЛЕВИЗОР/ВНЕШНИЙ ИСТОЧНИК СИГНАЛА)
3. **TV/TXT** – КНОПКА ВКЛЮЧЕНИЯ (ВКЛЮЧЕНИЯ) ТЕЛЕТЕКСТА  
**CANCEL** – КНОПКА ОТКЛЮЧЕНИЯ ИНДИКАЦИИ ТЕКСТА  
**REVEAL** – КНОПКА ВКЛЮЧЕНИЯ СКРЫТОГО ТЕКСТА (НАПРИМЕР, ВОПРОСЫ ОПРОСА)  
**NICAM/A2** –КНОПКА ПЕРЕКЛЮЧЕНИЯ РЕЖИМОВ СТЕРЕОФОНИЧЕСКОГО ЗВУЧАНИЯ  
**HOLD** – КНОПКА ЗАДЕРЖКИ И ПРОДОЛЖЕНИЯ ТЕКСТА В ТЕКУЩЕЙ ПОДСТРАНИЦЕ  
**SIZE** – КНОПКА ПЕРЕКЛЮЧЕНИЯ РЕЖИМОВ ИНДИКАЦИИ ТЕЛЕТЕКСТА НА ЭКРАНЕ  
**SUBPAGE**– КНОПКА ПЕРЕХОДА К СЛЕДУЮЩЕЙ ПОДСТРАНИЦЕ ТЕЛЕТЕКСТА  
КНОПКИ РЕДАКТИРОВАНИЯ КАНАЛОВ
4. **CH +/-** – КНОПКИ ВЫБОРА КАНАЛОВ,
5. **VOL +/-** – КНОПКИ РЕГУЛИРОВКИ ГРОМКОСТИ, ПЕРЕМЕЩЕНИЯ КУРСОРА В МЕНЮ ВЛЕВО, ВПРАВО
6. **TV MENU** -КНОПКА ВЫБОРА СИСТЕМЫ ЦВЕТА И ЗВУКА
7. **TV EXIT** - КНОПКА ВЫХОДА ИЗ МЕНЮ УСТАНОВОК
8. **▲▼◀▶** ПЕРЕМЕЩЕНИЯ КУРСОРА В МЕНЮ ВВЕРХ, ВНИЗ  
**OK** – КНОПКА ПОДТВЕРЖДЕНИЯ ВЫБОРА
9. **0-9, +/-** КНОПКИ ВЫБОРА НОМЕРА (ДЛЯ ВЫБОРА ДВУХЗНАЧНЫХ НОМЕРОВ ИСПОЛЬЗУЙТЕ КНОПКУ **-/-**)
10. **RETURN** - КНОПКА ВОЗВРАТА К ПОСЛЕДНЕЙ ПРОГРАММЕ
11. **PICTURE** – КНОПКА ВЫБОРА ВИДА ИЗОБРАЖЕНИЯ
12. **DISPLAY** – КНОПКА ВЫЗОВА ЭКРАННОГО МЕНЮ
13. **SOUND** - КНОПКА ВЫБОРА РЕЖИМА ЗВУКА
14. **FREEZE** – Выберите режим экрана
15. **MUTE** – КНОПКА ВКЛЮЧЕНИЯ (ВКЛЮЧЕНИЯ) ЗВУКА
15. **SLEEP**– КНОПКА ВКЛЮЧЕНИЯ (ВКЛЮЧЕНИЯ) ТАЙМЕРА

## Основные операции

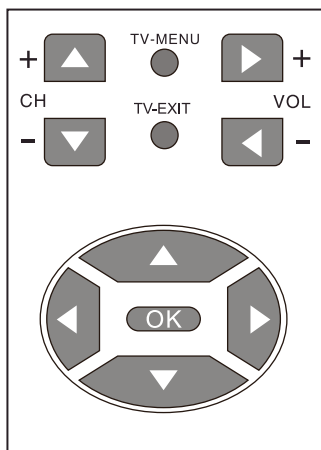

### Включение/выключение

Подключите телевизор к сети переменного тока с использованием шнура, входящего в комплект поставки. Включите телевизор выключателем на задней стенке и нажмите кнопку **POWER** на передней панели телевизора. В дежурном режиме (режиме ожидания) светодиодный индикатор на передней панели светится красным цветом, во включенном состоянии – зеленым цветом. Включение (выключение) в дежурном режиме возможно нажатием кнопки **POWER** на ПДУ.

### Регулировка громкости

Для увеличения (уменьшения) громкости нажмите кнопку ◀▶ на телевизоре или на ПДУ.

### Выбор телевизионного канала

Для перехода к последующему (предыдущему) каналу нажмите кнопку ▲▼ на телевизоре или на ПДУ. Для быстрого выбора канала нажмите и удерживайте в нажатом положении эту кнопку.

### Выбор источника сигнала

Последовательным нажатием кнопки **TV/AV** на телевизоре или на ПДУ выберите источник сигнала (телевизор или один из внешних источников, подключенный к входам телевизора).



### Вызов меню установок

Для вызова меню установок нажмите кнопку **MENU** на телевизоре или кнопку **SYS MENU** на ПДУ. В меню установок нажатием кнопок ▲▼ выберите одно из меню: SEARCH (НАСТРОЙКА), PICTURE (ИЗОБРАЖЕНИЕ), SOUND (ЗВУК), TIMER (ТАЙМЕР), SCREEN (ЭКРАН), SOURCE (ИСТОЧНИК) и нажмите кнопку ▶ для входа в меню. Кнопками ▲▼ выберите в меню подменю с параметрами и нажмите кнопку ▶ для входа в подменю.

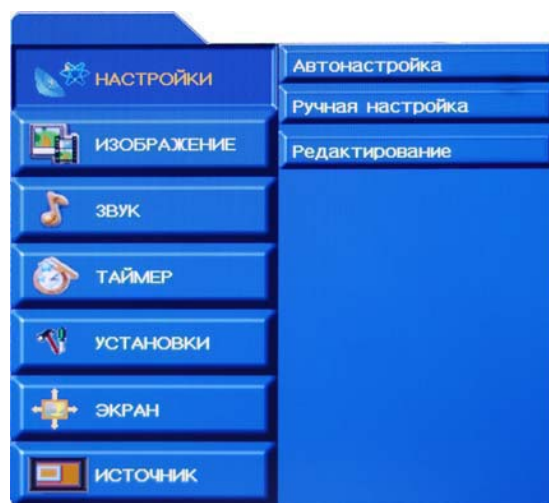

## МЕНЮ УСТАНОВОК

### МЕНЮ НАСТРОЕК

Кнопками ▲▼ выберите меню SEARCH и нажмите кнопку ►. Нажатием кнопок ▲▼ выберите одно из подменю: Auto Turning (Автонастройка), Search (настройки), Program Edit (редактирование программ) и нажмите кнопку ►. Нажмите кнопку TV MENU для возврата в основное меню.

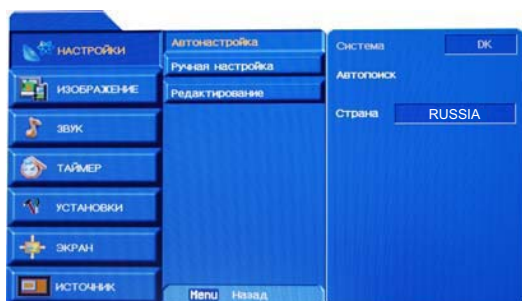

#### Автоматическая настройка

В подменю Auto Turning (Автонастройка) Вы можете установить системы звука и цвета телевидения по названию страны, в которой Вы находитесь, и включить автоматическую настройку на телевизионные каналы.

**Для выбора системы звука и цвета** в подменю Auto Turning (Автонастройка) кнопками ▲▼ выберите параметр Country (страна). Последовательным нажатием кнопок ► выберите название страны, в которой Вы находитесь.

**Нажмите кнопку OK на ПДУ для подтверждения и выхода из меню.**

Название выбранной системы будет высвечиваться в верхней строке (параметр System).

**Для включения автоматической настройки на телевизионные каналы и их запоминания** после выбора кнопками ▲▼ параметра Autosearch (Автопоиск) нажмите кнопку ►.

**Для прекращения автоматической настройки и возврата в предыдущее меню нажмите кнопку TV MENU.**

#### Настройки

В подменю Search (настройки) Вы можете выбрать телевизионный канал, настроиться на него, выбрать системы цвета и звука.

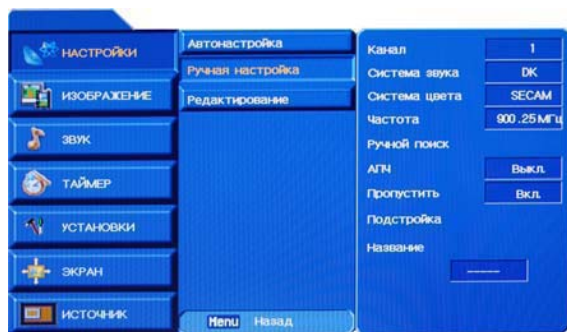

**Для выбора телевизионного канала** в подменю Search (настройки) кнопками ▲▼ выберите параметр Channel № (канал). Кнопками ► выберите номер необходимого Вам канала.

**Для выбора системы звука** в подменю Search (настройки) кнопками ▲▼ выберите параметр Sound system (Система звука). Кнопками ► выберите название системы звука.

**Для выбора системы цветного изображения** в подменю Search (настройки) кнопками ▲▼ выберите параметр Color System (Система цвета). Кнопками ► выберите название системы цветного изображения.

**Для индикации частоты телевизионного канала** в подменю Search (настройки) кнопками ▲▼ выберите пара-

метр Freq (Частота).

**Для ручной настройки на телевизионный канал** в подменю Search (настройки) кнопками ▲▼ выберите параметр Manual Search (Ручная настройка). Кнопками ► установите значение частоты телевизионного канала.

**Для включения автоматической подстройки частоты** в подменю Search (настройки) кнопками ▲▼ выберите параметр ATF (АПЧ). Кнопками ► выберите надпись OFF (ВКЛ) для включения автоматической подстройки частоты или надпись OFF (ВЫКЛ) для ее выключения.

**Для пропуска телевизионного канала** в подменю Search (настройки) кнопками ▲▼ выберите параметр Skip (Пропуск). Кнопками ► выберите надпись OFF (ВКЛ) для пропуска текущего телевизионного канала или надпись OFF (ВЫКЛ) для отмены пропуска.

**Для точной настройки на телевизионный канал** в подменю Search (настройки) кнопками ▲▼ выберите параметр Fine (Точная настройка). Кнопками ◀▶ добейтесь наилучшего качества изображения и звука.

**Для введения названия телевизионного канала** в подменю Search (настройки) кнопками ▲▼ выберите параметр Name (имя). Кнопками ◀▶ выберите положение буквы, кнопками ▲▼ выберите букву.

**Нажмите кнопку ОК на ПДУ для подтверждения и выхода из меню.**

### Редактирование программ

После выбора подменю Program Edit (Редактирование программ) на экране телевизора появится информационное меню, с помощью которого Вы можете удалить, переместить или продублировать выбранный телевизионный канал.



**Для удаления телевизионного канала** в информационном меню кнопками ▲▼ выберите телевизионный канал, который Вы хотите удалить и нажмите кнопку **ОК** для подтверждения. Нажмите красную кнопку нижнего ряда ПДУ. Цвет надписи телевизионного канала станет красным. Нажмите красную кнопку повторно для удаления канала или кнопку **SYS MENU** для отмены удаления.

**Для дублирования телевизионного канала** в информационном меню кнопками ▲▼ выберите телевизионный канал, который Вы хотите продублировать и нажмите кнопку **ОК** для подтверждения. Нажмите зеленую кнопку нижнего ряда ПДУ. Цвет надписи телевизионного канала станет зеленым. Нажмите зеленую кнопку повторно для дублирования канала или кнопку **SYS MENU** для отмены дублирования.

**Для перемещения телевизионного канала** в информационном меню кнопками ▲▼ выберите телевизионный канал, который Вы хотите переместить и нажмите кнопку **ОК** для подтверждения. Нажмите желтую кнопку нижнего ряда ПДУ. Цвет надписи телевизионного канала станет желтым. Кнопками ▲▼ выберите в информационном меню строку, в которую Вы хотите переместить телевизионный канал. Нажмите желтую кнопку повторно для перемещения канала или кнопку **SYS MENU** для отмены перемещения.

## МЕНЮ “ ИЗОБРАЖЕНИЕ”

Кнопками ▲▼ выберите меню PICTURE (ИЗОБРАЖЕНИЕ) и нажмите кнопку ► Нажатием кнопок ▲▼ выберите одно из подменю: Picture mode (Вид изображения), Color Temperature (Цветовая температура), Contrast (Контрастность), Brightness (Яркость), Color (Цвет), Sharpness (Резкость), Tin (Цвет) в режиме NTSC) и нажмите кнопку ► для входа в меню.

Для возврата в основное меню нажмите кнопку **SYS MENU**.

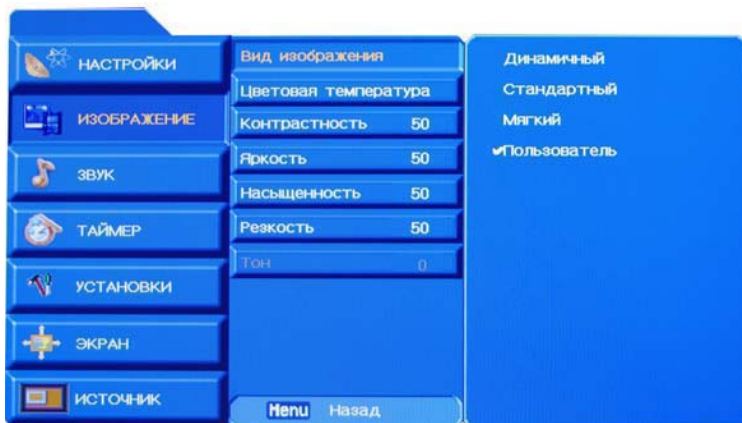

**Для изменения вида изображения (выбора предустановок яркости и контрастности)** в подменю Picture mode (Вид изображения) последовательным нажатием кнопок ▲▼ выберите один из параметров Dynamic (Динамичный), Standard (Стандартный), Mild (Мягкий), обеспечивающим наилучшее качество изображения. Для возврата к исходному виду изображения выберите параметр User (Пользовательский).

**Для изменения цветовой гаммы (цветовой температурой)** в подменю Color Temperature (Цветовая температура) последовательным нажатием кнопок ▲▼ выберите один из параметров Cold (Холодно), Normal (Нормально), Warm (Тепло), обеспечивающей наилучшее цветовое восприятие

### Для регулировки изображения:

в подменю Contrast (Контрастность) кнопками ◀▶ измените контрастность изображения,  
в подменю Brightness (Яркость) кнопками ◀▶ измените яркость изображения,  
в подменю Color (Цвет) кнопками ◀▶ измените цветность изображения,  
в подменю Sharpness (Резкость) кнопками ◀▶ измените резкость изображения,  
в подменю Tin (Цвет) кнопками ◀▶ измените цветность изображения (для системы цветного телевидения NTSC).

**Нажмите кнопку ОК на ПДУ для подтверждения и выхода из меню.**

## МЕНЮ “ ЗВУК”

Кнопками ▲▼ выберите меню Sound (ЗВУК) и нажмите кнопку ► Нажатием кнопок ▲▼ выберите одно из подменю: Sound mode (режим звука), Balance (Баланс), Treble (ВЧ), Bass (НЧ) и нажмите кнопку ► для входа в меню.

Для возврата в основное меню нажмите кнопку **SYS MENU**.



**Для изменения качества звучания (выбора предустановок с разными характеристиками тембра)** в подменю Sound mode (режим звука) последовательным нажатием кнопок ▲▼ выберите один из параметров Surround (Окружение), Music (Музыка), Cinema (Кинотеатр), Sports (Спорт). Для возврата к исходной характеристике тембра выберите параметр User (Пользовательский).

### Для регулировки тембра и баланса громкости звучания:

в подменю Balance (Баланс) кнопками ◀▶ добейтесь одинаковой громкости звучания левых и правых громкоговорителей,  
в подменю Treble (ВЧ) кнопками ◀▶ измените тембр звучания высоких частот,  
в подменю Bass (НЧ) кнопками ◀▶ измените тембр звучания низких частот.

**Нажмите кнопку ОК на ПДУ для подтверждения и выхода из меню.**

### МЕНЮ “ ТАЙМЕР”

Кнопками ▲▼ выберите меню TIMER (ТАЙМЕР) и нажмите кнопку ►. Нажатием кнопок ▲▼ выберите одно из подменю: Clock (Время), Off Timer (Выкл таймер), ON Timer ( Вкл таймер) и нажмите кнопку ► для входа в меню.

Для возврата в основное меню нажмите кнопку **SYS MENU**.

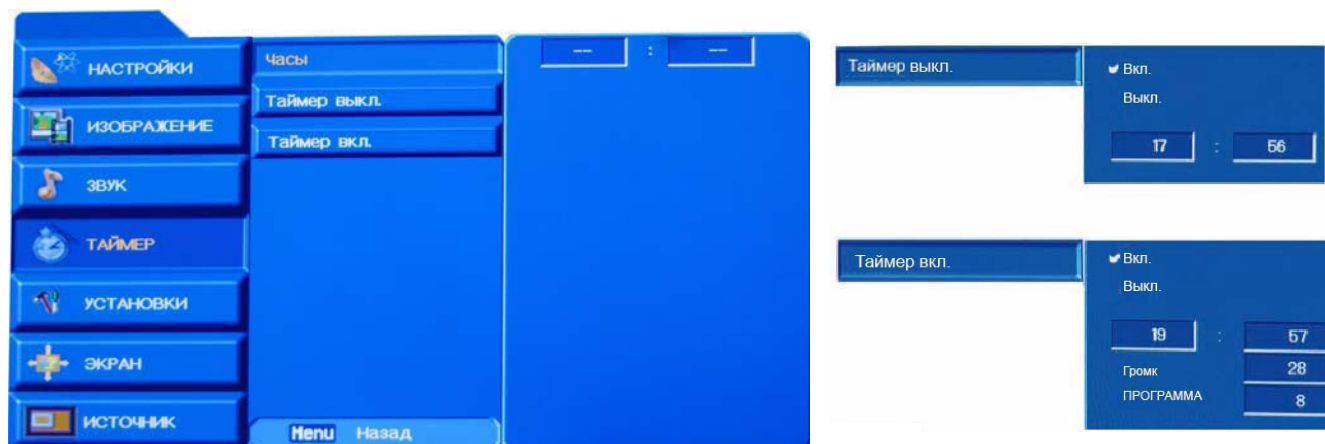

Для установки текущего времени в подменю Clock (Время) последовательным нажатием кнопок ◀► ► - выберите часы (минуты). Кнопками ▲▼ установите значение часов (минут).

Для установки времени выключения телевизора в подменю Off Timer (Выкл таймер) последовательным нажатием кнопок ▲▼ выберите надпись ON (ВКЛ) и нажмите кнопку ► для включения таймера. Кнопками ▲▼◀► - установите значение часов ( минут) времени, по истечении которого таймер выключит телевизор.

Для установки времени включения телевизора в подменю On Timer (Вкл таймер) последовательным нажатием кнопок ▲▼ выберите надпись ON (ВКЛ) и нажмите кнопку ► для включения таймера. Кнопками ▲▼◀► - установите значение часов (минут) времени, в которое таймер включит телевизор.

**Нажмите кнопку ОК на ПДУ для подтверждения и выхода из меню.**

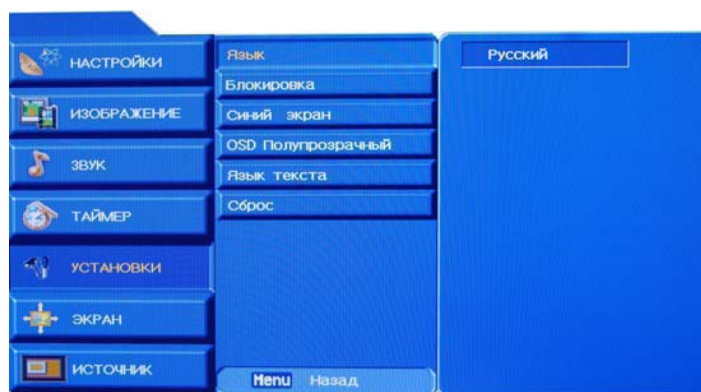

### МЕНЮ СИСТЕМНЫХ УСТАНОВОК

Кнопками ▲▼ выберите меню SETUP (УСТАНОВКИ) и нажмите кнопку ►. Нажатием кнопок ▲▼ выберите одно из подменю: Language (Язык), Keypad lock (Блокировка), Blue screen (Синий экран), OSD Transparent (Прозрачное меню), TXT Language Group (Язык телетекста) и нажмите кнопку ► для входа в меню.

Для возврата в основное меню нажмите кнопку **SYS MENU**.

Для выбора языка экранного меню в подменю Language (Язык) последовательным нажатием кнопок ◀► - выберите язык экранного меню.

Для включения блокировки кнопок ПДУ в подменю Keypad lock (Блокировка) кнопками ▲▼ или надпись OFF ( ВЫКЛ) для ее отключения.

выберите надпись ON (ВКЛ) для включения блокировки. Для включения голубого экрана ( при отсутствии телевизионного сигнала) в подменю Blue screen ( Синий экран) кнопками ▲▼ выберите надпись ON (ВКЛ) для включения блокировки или надпись OFF ( ВЫКЛ) для ее отключения.

Для изменения прозрачности меню в подменю OSD Transparent (Прозрачное меню), кнопками ► VOL- желаемый вид меню.

Для выбора языка телетекста в подменю TXT Language Group (Язык телетекста) последовательным нажатием кнопок ◀► - выберите язык телетекста.

**Нажмите кнопку ОК на ПДУ для подтверждения и выхода из меню.**

## МЕНЮ “ ЭКРАН”

Кнопками ▲▼ выберите меню SCREEN (ЭКРАН) и нажмите кнопку ►. Нажатием кнопок ▲▼ выберите одно из подменю: Auto sync (Автосинхронизация), Manual config (Руч. Настройка), VGA/ XGA mode (Режим VGA, XGA), Aspect (Формат), Reduction noise (шумоподавление), V. Position (V. Положение), H. Position (H. Положение) и нажмите кнопку ► для входа в меню.

Для возврата в основное меню нажмите кнопку **SYS MENU**.



Для включения автосинхронизации при подключении к **VGA** входу телевизора внешнего источника после выбора подменю Auto sync (Автосинхронизация) нажмите кнопку ►

Для ручной установки режимов при подключении к **VGA** входу телевизора внешнего источника в подменю Manual config (Руч. Настройка) последовательным нажатием кнопок ▲▼ выберите один из параметров Phase (Фаза), Clock (Полоса), H.Position (H. Положение) и нажмите кнопку ►. Кнопками , ◀▶ проведите регулировку фазы, полосы пропускания для получения устойчивого изображения и отрегулируйте положение изображения на экране.

Для переключения режимов **VGA/XGA** при подключении к **VGA** входу телевизора внешнего источника в подменю VGA/ XGA mode (Режим VGA, XGA) последовательным нажатием кнопок ▲▼ выберите необходимый режим.

Для выбора формата изображения в подменю Aspect (Формат) последовательным нажатием кнопок ▲▼ выберите один из параметров Auto(Авто), 4:3, 16:9,14:9, Zoom (Увеличение) и нажмите кнопку ►. Последовательным нажатием кнопок ▲▼ выберите необходимый формат изображения или режимов автоматического изменения формата и увеличение изображения.

Для включения системы шумоподавления при работе телевизора при подключении внешнего источника к входам **AV, SCART, S-Video, HDTV (YPbPr)** в подменю Reduction noise (Шумоподавление) последовательным нажатием кнопок ▲▼ выберите надпись ON (ВКЛ) для включения системы шумоподавления или выберите надпись OFF (ВЫКЛ) для ее выключения.

Для изменения положения изображения на экране при подключении к входам **YPbPr, HDMI** телевизора внешнего источника в подменю V. Position (V. Положение), H. Position (H. Положение) кнопками ◀▶ отрегулируйте положение изображения на экране.

**Нажмите кнопку ОК на ПДУ для подтверждения и выхода из меню.**

## ВОЗМОЖНЫЕ НЕИСПРАВНОСТИ

Если в процессе эксплуатации у Вас возникли проблемы, ознакомьтесь с рекомендациями, приведенными ниже. Постарайтесь понять причину проблемы. Если решить все проблемы Вам самостоятельно не удастся, обратитесь к специалистам.

Проблема	Устранение
Не включается.	Проверьте правильность подключения к сети переменного тока. Отключите шнур питания телевизора от сети и через 1-2 минут подключите вновь.
Нет приема	Проверьте правильность подключения и исправность антенны. Настройтесь на другой канал. Проверьте правильность регулировок телевизора.
Нет звука	Проверьте правильность регулировки звука. Проверьте, что звук не выключен (кнопкой MUTE) . Проверьте правильность выбора системы звука. Проверьте правильность выбора установок меню « Звук».
Нарушение цветности	Проверьте правильность выбора системы цвета. Проверьте правильность выбора установок меню « Изображение». Слабый телевизионный сигнал. Перестройтесь на другой канал.
ПДУ не работает	Замените батарейки. Направьте ПДУ на сенсор проигрывателя. Максимальное расстояние от ПДУ до проигрывателя должно быть не более 5 метров.
Изображение в режиме VGA мигает или на изображении появляются полосы	Неправильно выбраны установки компьютера. Проверьте правильность установок в меню « Источник». В безопасном режиме загрузки компьютера выберите параметры монитора.
На экране наблюдаются отдельные точки	В телевизоре используются жидкокристаллическая матрица высокой четкости. Из-за технологии изготовления матриц возможно появление отдельных темных или цветных точек на изображении, не ухудшающих качество. Все матрицы проверены и соответствуют требованиям стандартов.
Корпус и экран загрязнены	Отключите телевизор от сети. Мягкой тканью протрите экран. При сильной загрязненности используйте увлажненную ткань. Не применяйте для очистки бензин и другие растворители.



## ТЕХНИЧЕСКИЕ ХАРАКТЕРИСТИКИ

---

Экран	Диагональ экрана	32 дюймов
	Формат экрана	16:9
	Разрешение	852 (RGB) x 480
	Яркость	550 кд/м <sup>2</sup>
	Контрастность	1800 : 1
ТВ	Синий экран	есть
	Частотная модуляция	есть
	Таймер	есть
	Система цветного телевидения	NTSC/PAL/AUTO
Вход	AV	есть
	S-Video	есть
	Double Scart	есть
	VGA	Поддержка 1024 x 768 60Гц
	YPbPr	Поддержка 720p, 1080i
	Double HDMI	Поддержка 720p, 1080i
	Напряжение питания	~170~240В 50/60Гц

**В связи с проводимыми работами по усовершенствованию конструкция телевизора может быть изменена. Выполнение некоторых функций может отличаться от приведенного выше описания.**

